



 **deltalab**
member of **SCGP**

Plaza de la Verneda, 1 P. I. La Llana
08191 Rubí · Barcelona · España
T. +34 93 699 50 00 · F. +34 93 699 45 12
info@deltalabgroup.com · www.deltalabgroup.com

 **deltalab**
member of **SCGP**

Catálogo General 2025



 **deltalab**
member of **SCGP**

Catálogo General



www.deltalabgroup.com



communication@deltalabgroup.com



Plaza de la Verneda, 1.
P. I. La Llana. 08191. Rubí.
Barcelona, Spain.



+ 34 93 699 50 00



+ 34 93 699 45 12

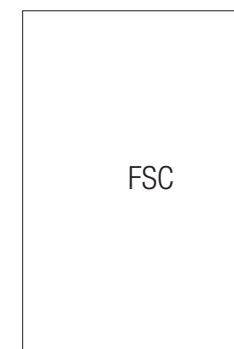

Prohibida toda reproducción total o parcial del presente catálogo,
por cualquier medio, sin la autorización escrita de DELTALAB S.L.

Toda la información presentada en este catálogo es correcta excepto
error tipográfico. DELTALAB S.L. se reserva el derecho de alterar las
características de los productos presentados en el catálogo cuando sea
por razones de fuerza mayor o por causas fuera del control de la empresa.



Estimados clientes, distribuidores, proveedores y amigos,

Es una gran ocasión para dirigirnos a ustedes a través de esta nueva edición del Catálogo 2025 de DELTALAB.

En Deltalab member of SCGP, un grupo de empresas con sede en Europa y Asia, nos dedicamos a proporcionar material de laboratorio, dispositivos médicos y soluciones de laboratorio con tecnología avanzada desde hace más de 48 años. La calidad, la innovación, la amplia gama de productos y la capacidad de satisfacer los requisitos de nuestros clientes son la esencia del valor que ofrecemos, como se refleja en este nuevo catálogo.

En Deltalab member of SCGP, compartimos una misión común y valores fundamentales: innovación, calidad, servicio, eficiencia y sostenibilidad. Estos valores guían nuestro trabajo diario, siempre priorizando las necesidades de nuestros clientes. Pensamos a nivel global y actuamos a nivel local, siempre con la vista puesta en el futuro cercano. Nuestro equipo profesional y creativo anticipa, analiza, rediseña y desarrolla soluciones óptimas para impulsar la investigación y la innovación, mejorar la atención médica y enfrentar los desafíos de diagnóstico: automatización, precisión, fiabilidad, velocidad, promoción de la productividad y la capacidad del laboratorio en todas las industrias, así como la responsabilidad de proteger el medio ambiente.























Nuestra estrategia de inversión continua en I+D e innovación, la cocreación con nuestros socios, la inversión en escalar la fabricación de productos pioneros y el mantenimiento del ritmo de la evolución orgánica son claves para el éxito en los competitivos y cambiantes mercados globales.

Esperamos que esta nueva edición del catálogo sea una herramienta útil para comprender y apreciar nuestra amplia y destacada gama de productos, diseñada para satisfacer sus necesidades y expectativas. Conforme seguimos introduciendo nuevos productos al mercado, también valoramos la oportunidad de colaborar en cualquier idea de producto que puedan tener.

Agradecemos sinceramente su confianza y colaboración.

Pongsuda Pongtanya, PhD
Directora General

NOMENCLATURA

-   Producto apilable
-   Cuerpo graduado
-  Identificación alfanumérica
-  Flota
-  Libre de DNAsa y RNAsa
-      Autoclavable
(vea más información sobre el proceso de autoclave en la página 300)
-  Diseñado para PCR
-  Diseñado para QPCR (PCR Tiempo Real)
-  Tubo de alta resistencia
-  Empaquetado en bolsas
-  Producto apto para el uso alimentario
-  Novedad
-  Producto acogido a la Directiva 98/79/CE o Reglamento 2017/746
(Producto Sanitario para Diagnóstico in Vitro)
-  Producto acogido a la Directiva 93/42/CEE o Reglamento 2017/745
Clase I o Clase Is (estéril) (Producto Sanitario de riesgo bajo)
-  Producto acogido a la Directiva 93/42/CEE o Reglamento 2017/745
Clase IIa (Producto sanitario estéril de riesgo moderado)
-  Producto acogido al Reglamento 2016/425
(Equipos de Protección Individual)

Los datos técnicos (dimensiones, capacidades y resistencias) que se especifican en este catálogo son aproximados. Las resistencias (a productos químicos, temperatura, centrifugación...) pueden variar en función de condicionantes externos. Recomendamos hacer tests previos en las condiciones en las que utilizarán el producto. No duden en solicitarnos muestras para ello.

CERTIFICACIONES ISO DE DELTALAB

El sistema de gestión de calidad de Deltalab está certificado de acuerdo con las Normas ISO 9001:2015 e ISO 13485:2016.

Desde Agosto de 2019 además, Deltalab dispone de la **Certificación ISO 14001:2015**, Norma que asegura que las empresas tienen implementado un sistema de gestión que les permite controlar el impacto medioambiental de sus actividades y productos. Deltalab, como empresa **comprometida con el medio ambiente**, ha decidido implementar dicho sistema de gestión medioambiental para reducir en la medida de lo posible, su impacto ambiental.

Los materiales plásticos de los productos fabricados y comercializados por Deltalab son de alta calidad, y conformes a las características que cada producto necesite. Por ejemplo, materiales aptos para el contacto con alimentos, materiales libres de sustancias como látex, metales pesados, ftalatos, bisfenol A o asbestos. Los plásticos, si no están contaminados químicamente, son reciclables y deben gestionarse de acuerdo con la legislación vigente en cada país.

Los materiales de cartón utilizados para el embalaje comercializados por Deltalab son reciclables y biodegradables. Siguen las directrices FSC para garantizar una gestión responsable de los recursos naturales.

CERTIFICACIONES DEL SISTEMA DE GESTIÓN INTEGRADO (calidad y medio ambiente)



ISO 9001: 2015
Sistemas de gestión de la calidad.



ISO 13485:2016
Productos sanitarios.
Sistemas de gestión de la calidad.
Requisitos para fines reglamentarios.



ISO 14001: 2015
Sistemas de gestión ambiental

MARCADO CE EN PRODUCTOS SANITARIOS (MD) Y PRODUCTOS SANITARIOS PARA DIAGNÓSTICO *IN VITRO* (IVD)

Los productos con marcado CE son productos sanitarios por estar destinados a ser utilizados en personas o a ser utilizadas *in vitro* para el estudio de muestras procedentes del cuerpo humano.

El marcado CE demuestra que Deltalab como fabricante ha evaluado los productos sanitarios asegurando que cumplen con los Requisitos de Seguridad y Funcionamiento requeridos y por tanto el producto es conforme a la regulación aplicable. De esta forma, el marcado CE demuestra que el producto está diseñado y fabricado de forma que:

- **No compromete la salud ni el estado clínico del paciente.**
- **No compromete la salud ni la seguridad del usuario.**
- **No compromete la salud ni la seguridad de terceras personas cuando se utilizan en las condiciones y las finalidades previstas.**
- **Minimiza el riesgo derivado de errores de utilización debido a las características ergonómicas del producto y al entorno en el que está prevista su utilización.**
- **Tiene en cuenta los conocimientos técnicos, experiencia, formación, así como las condiciones médicas y físicas de los usuarios previstos.**
- **Alcanza la finalidad prevista del producto.**

El marcado CE implica que Deltalab disponga de Licencia Sanitaria, previa funcionamiento de instalación de productos sanitarios, y un Sistema de Gestión de calidad de acuerdo a la norma ISO 13485:2016, además de pasar periódicamente rigurosas auditorías internas y externas. Con todo ello, el marcado CE garantiza la máxima seguridad de todos los productos concebidos para entrar en contacto con el cuerpo humano, tanto de forma directa como de manera indirecta al ser utilizados *in vitro* para el estudio de muestras procedentes del cuerpo humano.

El marcado CE de los productos sanitarios garantiza su libre circulación pen el ámbito de la Unión Europea.

PRODUCTOS SANITARIOS (MD)

Según el Reglamento UE N° 2017/745 sobre Productos Sanitarios (que sustituye a la Directiva 93/42/CEE), se define como tal a todo instrumento, dispositivo, equipo, programa informático, implante, reactivo, material u otro artículo destinado por el fabricante a ser utilizado en personas, por separado o en combinación, con alguno de los siguientes fines médicos específicos:

- Diagnóstico, prevención, seguimiento, predicción, pronóstico, tratamiento o alivio de una enfermedad
- Diagnóstico, seguimiento, tratamiento, alivio o compensación de una lesión o de una discapacidad
- Investigación, sustitución o modificación de la anatomía o de un proceso o estado fisiológico o patológico
- Obtención de información mediante el examen *in vitro* de muestras procedentes del cuerpo humano, incluyendo donaciones de órganos, sangre y tejidos, y que no ejerce su acción principal prevista en el interior o en la superficie del cuerpo humano por mecanismos farmacológicos, inmunológicos ni metabólicos, pero a cuya función puedan contribuir tales mecanismos

Dicho Reglamento, que entró en vigor en mayo de 2017, establece, al igual que la Directiva 93/42/CEE, 4 clases de productos sanitarios, en función de su riesgo (tiempo de contacto o invasividad). Deltalab fabrica y comercializa productos sanitarios de uso pasajero, clasificados como **Clase I (estériles y no estériles)** y **Clase IIa:**

- **Clase I. No estéril:**
Productos sanitarios invasivos por orificio corporal de bajo riesgo
 Se incluyen los espéculos, los escobillones, los depresores linguales, las espátulas de Ayre, los cepillos cervicales, las cuñas y las botellas masculina y femeninas para orina. Son productos de autocertificación y por tanto no es necesaria la intervención de un Organismo Notificado.
- **Clase I. Estéril:**
Productos sanitarios invasivos por orificios corporales estériles de bajo riesgo
 Entre ellos, los depresores linguales, las espátulas, los cepillos cervicales y los escobillones flocados, con y sin medio de transporte. Son certificados por un Organismo Notificado.
- **Clase IIa. Estéril:**
Productos sanitarios invasivos por orificios corporales estériles de tipo quirúrgico
 Se incluyen los escobillones tradicionales con y sin medio de transporte y los escobillones flocados Deltaswab® con y sin medio de transporte. Se precisa la certificación por parte de un Organismo Notificado. **El mercado CE Clase IIa de estos escobillones permite que sean utilizados en operaciones quirúrgicas como producto invasivo de uso pasajero.**

PRODUCTOS SANITARIOS PARA DIAGNÓSTICO *IN VITRO* (IVD)

Según el Reglamento UE N° 2017/746 sobre productos sanitarios para diagnóstico *in vitro* (que sustituye a la Directiva 98/79/CE), se considera «producto sanitario para diagnóstico *in vitro*»: cualquier producto sanitario que consista en un reactivo, producto reactivo, calibrador, material de control, kit, instrumento, aparato, pieza de equipo, programa informático o sistema, utilizado solo o en combinación, destinado por el fabricante a ser utilizado *in vitro* para el estudio de muestras procedentes del cuerpo humano, incluidas las donaciones de sangre y tejidos, única o principalmente con el fin de proporcionar información sobre uno o varios de los elementos siguientes:

- relativa a un proceso o estado fisiológico o patológico
- relativa a deficiencias físicas o mentales congénitas
- relativa a la predisposición a una dolencia o enfermedad
- para determinar la seguridad y compatibilidad con posibles receptores
- para predecir la respuesta o reacción al tratamiento
- para establecer o supervisar las medidas terapéuticas

Los recipientes para muestras, tanto si en ellos se ha hecho el vacío como si no, destinados específicamente por el fabricante a la contención directa y a la conservación de muestras procedentes del cuerpo humano para un examen diagnóstico *in vitro* se consideran también productos sanitarios para diagnóstico *in vitro*. Se incluyen los frascos para análisis de orina, los tubos de extracción, los tubos con medio de transporte para su uso combinado con escobillones, los medios de enriquecimiento, etc.

No se consideran productos sanitarios para diagnóstico *in vitro* los artículos de uso general de laboratorio.

EQUIPOS DE PROTECCIÓN INDIVIDUAL (EPI)

Según el Reglamento UE N° 2016/425 que deroga la Directiva 89/686/CEE, se entiende por equipo de protección individual cualquier equipo diseñado y fabricado para ser llevado puesto o ser sostenido por una persona para protegerse contra uno o varios riesgos para su salud o seguridad.

Se incluyen, por ejemplo, gafas y guantes de seguridad. Ciertos productos, como los guantes de examen, se consideran tanto EPI como Productos Sanitarios (MD) Clase I, ya que por un lado protegen al usuario, y por el otro se utilizan como producto sanitario para evitar la contaminación cruzada.

INFORMACIÓN ÚTIL

PACKAGING DE PRODUCTOS

SIMBOLOS UTILIZADOS EN EL ETIQUETADO Y INFORMACIÓN DE LOS PRODUCTOS SANITARIOS (de acuerdo con la norma UNE-EN ISO 15223-1:2016)

	Datos del fabricante		No utilizar si el envase está dañado
	Fecha de fabricación		Límite superior e inferior de temperatura de conservación
	Lote		No reutilizar Producto de un solo uso
	Referencia		Consúltense las instrucciones de uso
	Esterilizado utilizando técnicas de procesado aséptico		Precaución. Consulte información precautoria importante en las instrucciones de uso
	Esterilizado utilizando óxido de etileno		Producto sanitario para diagnóstico <i>in vitro</i>
	Esterilizado utilizando irradiación		Producto sanitario
	Sistema de barrera estéril único		Identificador único de dispositivo
	Fecha de caducidad		Sitio web con información para el paciente

TRANSPORTE

• CAPACIDAD CONTENEDORES*:

- 20 pies: 28 m³ máximo
- 40 pies: 58 m³ máximo
- 40 HC pies: 68 m³ máximo

* Calculado bulto a bulto, no por palets para una optimización máxima del espacio.

• PALETS:

- Altura máxima transporte aéreo: 1,50 m
- Altura máxima transporte terrestre: 2,40 m
- Altura máxima transporte marítimo: 2,10 m
- Ancho x largo palet europeo: 80 x 120 cm
- Ancho x largo palet americano: 100 x 120 cm

CONDICIONES DE VENTA

- La mercancía viaja por cuenta y riesgo del comprador.
- El género comercializado, se considera entregado y en poder del comprador a partir de la fecha de expedición de nuestros almacenes. Por tanto, será entera responsabilidad del comprador cualquier tipo de problemática, ocasionada por el transporte u otra, a partir del citado instante con total indemnidad de DELTALAB S.L.
- La mercancía es propiedad de DELTALAB S.L., hasta el pago total del importe de la factura. En caso de discrepancia, nos regiremos por los tribunales de Barcelona.
- **PEDIDOS MÍNIMOS:** De acuerdo a nuestra tarifa de precios vigente.
- **UNIDAD MÍNIMA DE VENTA:** En aquellos productos que así lo indican, es posible adquirir cantidades inferiores a la Unidad de Venta. En este caso se aplica un recargo en concepto de manipulación. Para cantidades superiores a la Unidad de Venta estándar, los pedidos deben ser múltiples de esta unidad.
- **PEDIDOS:** Deben efectuarse por escrito, indicando el código del artículo, denominación, unidades, precio u oferta. En caso de duda, tendrá preferencia el código del producto.
- **RECLAMACIONES Y DEVOLUCIONES:** Cualquier tipo de reclamación sobre los artículos de nuestro catálogo debe ser efectuada por escrito en los plazos indicados en la tarifa de precios vigente y su devolución requiere de la previa autorización de DELTALAB S.L. El cliente debe indicar el código, lote y número de albarán del producto objeto de la reclamación.
- **DEVOLUCIÓN DE PRODUCTOS:** Sólo se admiten devoluciones por error de DELTALAB S.L. y previo consentimiento escrito por nuestra parte, donde le indicaremos la agencia a utilizar.
No se aceptan devoluciones de productos con marcado CE estériles ni artículos fabricados con materiales aptos para el contacto con alimentos.
- **EMBALAJES:** Nuestros productos están debidamente empaquetados y codificados (código, descripción, cantidad y no de lote). En este catálogo se indican pesos y volúmenes en kilogramos y metros cúbicos.
- **PRODUCTOS ESPECIALES Y PERSONALIZADOS:** Podemos suministrar algunos productos personalizados, con otro color de tapón, otros envases o embalajes, etc. Contacte con nuestro departamento comercial.

Le invitamos a consultar las condiciones de venta completas en la tarifa de precios vigente DELTALAB.

Nos reservamos el derecho, por razones de fuerza mayor y excepcionalmente, a modificar los datos descritos en el presente catálogo.

SUMARIO

	01	Microbiología	10
	02	Cultivo celular. Biología molecular	58
	03	Hematología. Bioquímica	80
	04	Histología. Microscopía y coloración	96
	05	Frascos. Toma de muestras	120
	06	Tubos, microtubos y crioviales	148
	07	Almacenamiento en frío	170
	08	Dispensación de líquidos	182
	09	Almacenamiento de muestras	208
	10	Higiene, seguridad y material de laboratorio	238
	11	Envases industriales y de laboratorio	276
	12	Información técnica e índices	296

01. MICROBIOLOGÍA

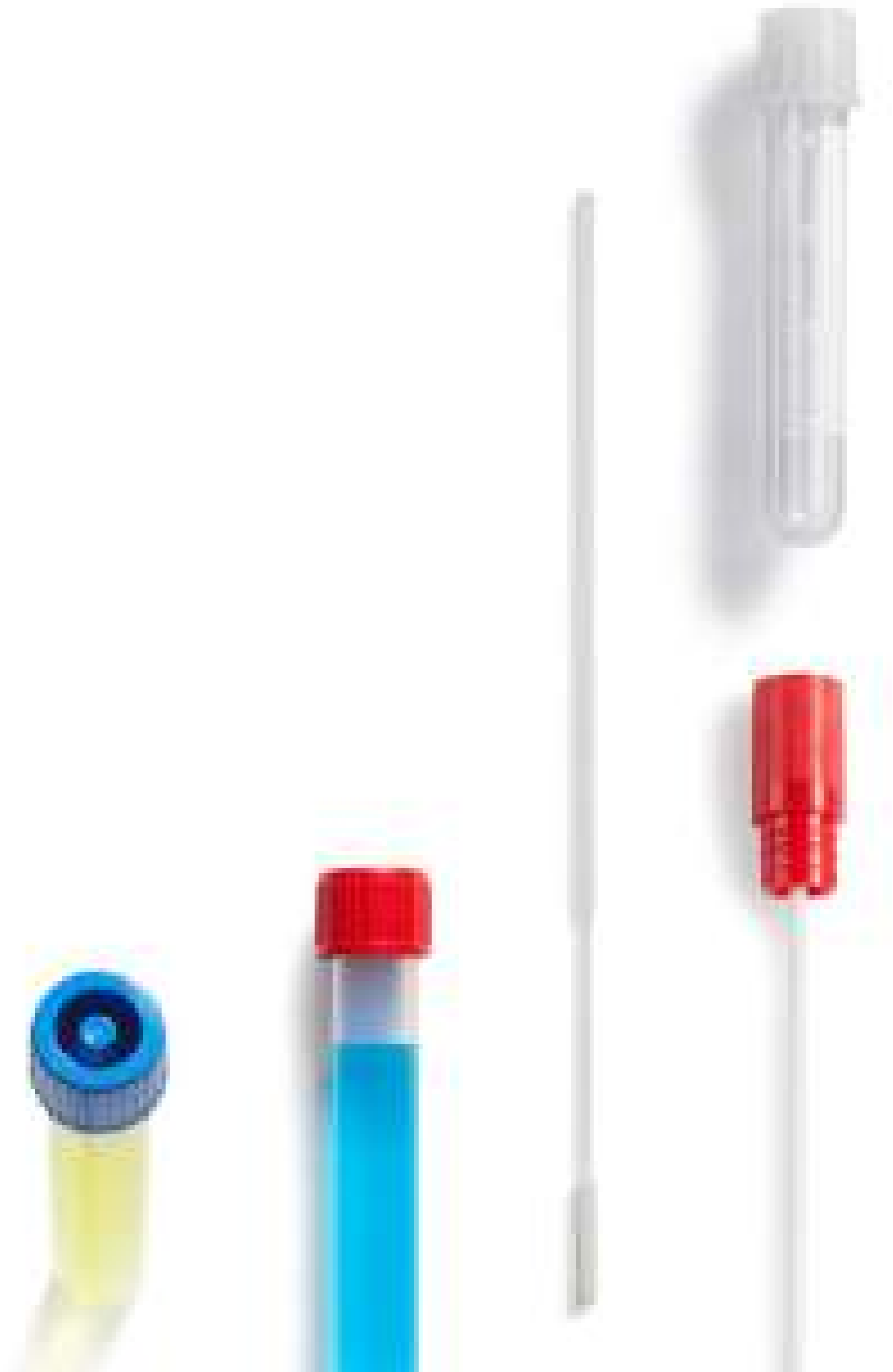

ESCOBILLONES PARA EL MUESTREO MICROBIOLÓGICO

El hisopo o escobillón se utiliza para la toma de muestras de origen biológico. Aplicaciones (entre otras):

- Preparación de frotis, que una vez coloreados se visualizarán al microscopio.
- Aislamientos en medios de cultivo.
- Siembra de placas mediante la técnica de diseminación en superficie, como en el caso de los antibiogramas.
- Limpieza en preoperatorios o en toma de muestras biológicas.

ESCOBILLONES ESTÉRILES

Los hisopos destinados a la toma y transporte de muestras microbiológicas son considerados productos sanitarios invasivos de uso pasajero. Como tal, cumplen con los requisitos de seguridad y funcionamiento que determina el Reglamento UE 2017/745 (sobre productos sanitarios).

El **Centro Nacional de Certificación de Productos Sanitarios** (CNCps - ON nº0318), es el Organismo Notificado que los certifica.

PRINCIPALES NORMAS QUE CUMPLEN LOS ESCOBILLONES ESTÉRILES

1. UNE-EN ISO 556-1 Esterilización de productos sanitarios. Requisitos para ser designados "ESTÉRIL". Parte 1: Requisitos de los productos sanitarios esterilizados. Requisitos de los productos sanitarios en su estado terminal.
2. UNE-EN ISO 868-5 Materiales de envasado para productos sanitarios esterilizados en su fase final. Parte 5: Bolsas y rollos sellables de materiales porosos y de lámina de plástico. Requisitos y métodos de ensayo.
3. UNE-EN ISO 11737-1 Esterilización de productos sanitarios. Métodos microbiológicos. Parte 1. Determinación de la población de microorganismos.
4. UNE-EN ISO 11737-2 Esterilización de productos sanitarios. Métodos microbiológicos. Parte 2. Ensayos de esterilidad efectuados para la definición, validación y mantenimiento de un proceso de esterilización.
5. UNE-EN ISO 11135-1 Esterilización de productos sanitarios. Óxido de etileno. Parte 1: Requisitos para el desarrollo, la validación y el control de rutina de un proceso de esterilización para productos sanitarios.
6. UNE-EN ISO 11137-1 Esterilización de productos para asistencia sanitaria. Radiación. Parte 1: Requisitos para el desarrollo, la validación y el control de rutina de un proceso de esterilización para PS.
7. UNE-EN ISO 11137-2 Esterilización de productos para asistencia sanitaria. Radiación. Parte 2: Establecimiento de la dosis de esterilización.
8. UNE-EN ISO 15223-1 Productos sanitarios. Símbolos a utilizar en las etiquetas, el etiquetado y la información a suministrar. Parte 1: requisitos generales.
9. UNE-EN ISO 14971 Productos sanitarios. Aplicación de la gestión de riesgos a los productos sanitarios.
10. UNE-EN ISO 13485 Productos sanitarios. Sistemas de gestión de la calidad. Requisitos para fines reglamentarios.



USO ESCOBILLONES SEGÚN EL MATERIAL

CABEZAS DE LOS ESCOBILLONES

Están constituidas por diversos materiales, entre los que destacan el algodón, el poliéster y la viscosa. Cada escobillón contiene aproximadamente un 0,04g de fibra y su capacidad de absorción está en 0,2-0,3ml, siendo el algodón el que, habitualmente, posee una mejor absorción de líquido, aunque la diferencia es mínima.

• Algodón/Algodón puro:

Sustancia fibrosa, blanca y suave. Al ser una fibra vegetal puede incluir trazas de alguna sustancia (ácidos grasos, aceites, etc) que afecten a microorganismos lábiles o exigentes.

• Poliéster (Dacrón):

Para uso en pruebas directas de antígeno, PCR, IFA. Contiene ácidos grasos y detergentes inhibitorios. Tiene propiedades ignífugas.

• Viscosa (Rayón):

Seda artificial obtenida de la celulosa. Es un material más aséptico y el que menos efectos inhibitorios tiene en el crecimiento bacteriano. Por lo tanto, es el mejor material para la recuperación de microorganismos.

• Fibras floccadas:

Material con elevada capacidad de absorción y sobretodo elución de la muestra.



SOPORTE DE LOS ESCOBILLONES

El soporte de los escobillones está disponible en diferentes materiales según su aplicación: En madera, en poliestireno (rompible sin dejar astillas) y en aluminio.



PRESENTACIONES



A granel:
los escobillones no estériles se presentan en bolsas de 100 unidades.

Embalaje peel-pack:
bolsa unitaria plástico- plástico o papel médico- plástico (según referencia)

Embalaje flow-pack:
bolsa unitaria. Bolsa de polipropileno bi-orientado.

Embalaje en tubo polipropileno:
en la etiqueta que actúa como precinto, se identifica el producto.

Todos los embalajes de escobillones estériles llevan impreso el código del producto, su descripción, el número de lote, la fecha de caducidad, el marcado **CE**, el nombre y dirección del fabricante, el método de esterilización y el símbolo de "un solo uso" .

ESCOBILLONES TRADICIONALES SIN MEDIO DE TRANSPORTE

Escobillones no estériles

Escobillones no estériles con presentación en bolsas de 100 unidades, excepto el código **300205**, a granel.

Dimensiones:

300232: 200 x 2,5 mm. Cabeza 5 mm de diámetro.

300230: 150 x 2,2 mm. Cabeza 5 mm de diámetro.

300260: 150 x 2,5 mm. Cabeza 5 mm de diámetro.

300260.1: 150 x 2,5 mm. Cabeza 5 mm de diámetro.

300243: 147 x 2,5 mm. Cabeza 5 mm de diámetro.

300205: 147 x 2,2 mm.

El modelo **300232** es más largo que los escobillones convencionales, permitiendo al usuario trabajar más cómodamente, ya que dispone de un mayor alcance de maniobra.

Se usa principalmente en **ginecología** mientras se utiliza el speculum vaginal y se procede a la toma de muestras mediante el escobillón.



código	material soporte	material cabeza	cantidad caja	peso caja	volumen caja
300232	madera (200 mm)	algodón	80 x 100	5,0	0,032
300230	madera (150 mm)	algodón	100 x 100	4,65	0,032
300260	polipropileno	algodón	40 x 100	2,5	0,012
300260.1	poliestireno	viscosa	40 x 100	2,5	0,014
300243	aluminio	algodón	100 x 100	2,8	0,005
300205*	madera únicamente	-	1 x 1.000	2,5	0,010

* Producto no CE
Caducidad: 60 meses

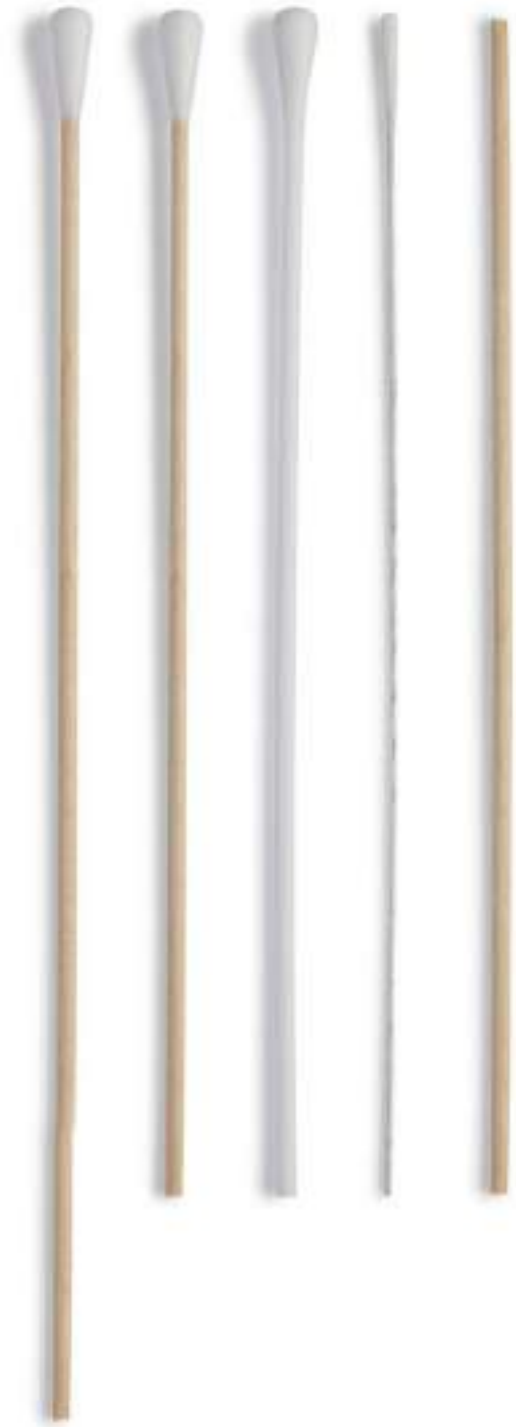

Escobillones estériles

Escobillones **estériles**, embolsados unitariamente en peel-pack o flow-pack, en función del modelo.

Destinados cuando no es necesario un posterior transporte de la muestra, ya que para ello se recomienda nuestros escobillones en tubo.

1. Flow-pack: plástico.
2. Peel-pack: plástico + plástico.

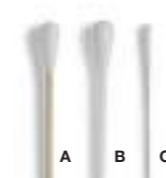

A: Madera
B: Poliestireno rompible
C: Aluminio



código	material soporte	material cabeza	estéril	embalaje	cantidad caja	peso caja	volumen caja
300200	madera	algodón	STERILE R	peel-pack	2 x 1.000	2,25	0,029
310200	madera	algodón	STERILE R	flow-pack	2 x 1.000	2,60	0,029
300201	PS rompible	algodón	STERILE R	peel-pack	2 x 1.000	3,52	0,027
300202	PS rompible	viscosa	STERILE R	peel-pack	2 x 1.000	3,50	0,029
310202	PS rompible	viscosa	STERILE R	flow-pack	2 x 1.000	2,02	0,029
300203	aluminio	algodón	STERILE EO	peel-pack	2 x 1.000	2,40	0,029

Cantidad por palet: 54 cajas.
Caducidad: 48 meses.

Escobillones estériles (grupos de 2)

Escobillones **estériles por óxido de etileno**, embolsados en grupos de dos unidades en peel-pack, en función del modelo.

Especialmente diseñados para utilizar un escobillón para limpiar la zona y el otro para la toma de la muestra.

Destinados cuando no es necesario un posterior transporte de la muestra, ya que para ello se recomienda nuestros escobillones en tubo.

En cada caja van 1.000 peel-packs de 2 unidades.

Peel-pack: papel médico + plástico.



código	material soporte	material cabeza	estéril	embalaje	cantidad caja	peso caja	volumen caja
300210	madera	algodón	STERILE EO	peel-pack	1.000	2,65	0,024
300212.1	poliestireno	viscosa	STERILE EO	peel-pack	1.000 peels	2,72	0,025

Cantidad por palet: 54 cajas.
Caducidad: 48 meses.



Escobillones en tubo, estériles

Escobillones estériles, en tubo de polipropileno y fondo redondo con etiqueta-precinto, garantía de esterilidad.

Tamaño del tubo: Ø 13 x 165 mm.

Estériles por óxido de etileno.
Escobillones Clase IIa de uso quirúrgico



código	materias soporte	materias cabeza	cantidad caja	peso caja	volumen caja	cajas palet
300250	madera	algodón	4 x 500	14,00	0,060	24
300261	PS rompible	algodón	4 x 500	14,90	0,070	24
300252	PS rompible	viscosa	4 x 500	15,00	0,066	24
300263	PS rompible	poliéster	4 x 500	15,00	0,062	24
300251	aluminio	algodón	4 x 500	15,00	0,066	24
300253	aluminio	viscosa	4 x 500	13,90	0,070	24

Caducidad: 48 meses.

Escobillones libres de RNAsa, DNAsa y ADN humano, estériles

Uno de sus usos es para la recolección de saliva para la detección de ADN humano para pruebas forenses.

Libres de ADN Humano, DNAsa y RNAsa.

Estériles por óxido de etileno.



código	materias soporte	materias cabeza	unidad venta	cantidad caja	peso caja	volumen caja
300252DNA	poliestireno	viscosa	500	4 x 500	14,20	0,070

Caducidad: 48 meses

Este producto no se considera producto sanitario y no lleva marcado CE porque no es para un diagnóstico posterior de una patología, sino que está diseñado para la toma de muestras de saliva, para análisis genéticos (identificación de DNA humano) dentro del ámbito de la investigación y el mercado forense.

ESCOBILLONES TRADICIONALES CON MEDIO DE TRANSPORTE



Seguridad

- El peel-pack plástico es una inmejorable barrera frente a microorganismos

Comodidad

- Ahorro de espacio para el usuario
- Fácil identificación en su almacén
- Unidad de venta de fácil comercialización
- Caja interna con fondo autodesmontable más rápido
- Unificamos la unidad de venta de todos nuestros escobillones
- El peel-pack tiene un pequeño corte en la parte superior para facilitar su apertura

Información

- La caja indica todos los medios de transporte disponibles
- Indica también el Doble Marcado CE: IVD + MD
- Instrucciones de uso impresas en el peel-pack y en la caja interna. Además, disponibles electrónicamente.

Diseño

- Peel-pack atractivo y diferenciador
- Tamaño del peel-pack: 38 x 210 mm
- Caja exclusiva para los escobillones, que permite reconocerla rápidamente gracias a su llamativo diseño

Trazabilidad

- Cada peel-pack individual incorpora impresión de código, lote, caducidad, descripción, y UDI.
- Tanto la caja interna como la externa están también identificadas con código, lote, caducidad, descripción, y UDI.

Medio Ambiente

- Peel-pack plástico en un solo material, facilitando el reciclado

MARCADO CE:

Composición de los sistemas de transporte:

- Escobillón:** Destinado a recoger la muestra. Como producto invasivo quirúrgico de uso pasajero, se clasifica como producto sanitario de Clase IIa, según los requisitos del Reglamento UE nº 2017/745 (que sustituirá a la Directiva 93/42/ CEE).
- Tubo con medio:** posibilita el transporte y conservación de la muestra de origen biológico antes del análisis. Se clasifica como producto sanitario para diagnóstico "in vitro" IVD según Reglamento UE nº 2017/746, que sustituye a la Directiva 98/79/CE).

EL MEDIO DE TRANSPORTE:

Los medios de transporte destinados al traslado de muestras que contienen microorganismos, están formulados con la composición química apropiada para mantener la carga microbiana con un mínimo de actividad fisiológica. De tal manera que su contenido cualitativo y cuantitativo varíe lo mínimo, desde que se efectúa la toma de muestras hasta que llega al laboratorio donde será analizado.

En el embalaje en peel-pack, consta el tipo de medio de transporte, método de esterilización, nombre del fabricante y del Organismo Notificado que otorga el marcado CE, símbolo de "un solo uso", nº de lote, UDI y caducidad, así como las instrucciones de uso.

COMPONENTES:

Cada conjunto está compuesto por un tubo con medio y un escobillón introducidos en una bolsa de peel-pack (A), esterilizados por radiación.

- (B) **Tubo contenedor del medio:** fabricado en polipropileno indeformable con fondo redondo.
- (C) **Tapón** de polietileno que mantiene cerrado el tubo contenedor del medio. Diseñado para que cierre herméticamente y no resbale con los guantes.
- (D) **Etiqueta** que indica el tipo de medio de transporte, método de esterilización, nombre del fabricante, marcado CE, símbolos de "un solo uso" y "ver instrucciones", lote, y fecha de caducidad, así como espacio para poder escribir: nombre del paciente, fecha, hora, número de historia, procedencia y tipo de muestra. Mantiene sellado el tapón con el tubo.
- (E) **Escobillón o hisopo** encajado en un segundo tapón. La varilla o soporte termina por un lado en una torunda o cabeza de origen sintético u orgánico, firmemente adherida a la varilla aunque no de una forma compacta y por el otro en el tapón, que se adapta perfectamente al tubo que contiene el medio de transporte.



Amies. Estéril

Es el medio universal para el transporte de bacterias en muestras microbiológicas. Es una modificación del medio de Cary Blair, que a su vez lo es del medio Stuart. Básicamente, cambia el glicerofosfato por un fosfato inorgánico y el azul de metileno por carbón vegetal neutro farmacéutico. Además, añade iones Calcio y Magnesio, que ayudan a conservar la permeabilidad de la célula bacteriana. Permite la supervivencia de muchos microorganismos, como:

- Neisseria sp.
- Haemophilus sp.
- Corynebacterium sp.
- Trichomonas vaginalis
- Streptococcus pyogenes
- Streptococcus pneumoniae
- Shigella flexneri
- Salmonella typhi
- Brucella abortus
- Enterobacterias, etc.

La presencia de carbón en el medio neutraliza inhibidores y toxinas bacterianas, y mejora el ratio de recuperación de *Neisseria gonorrhoeae* y *Vibrio cholerae*.

Algunos microorganismos pueden resistir en el medio durante tres o más días, sin embargo, es conveniente que la muestra llegue al laboratorio antes de las 24 horas. Se presentan dos variantes: con o sin carbón incluido en el medio.

Estériles por radiación.
Caducidad: 30 meses.



código	material soporte	material cabeza	cantidad caja	peso caja	volumen caja
300287	PS rompible	viscosa	6 x 100	8,50	0,055
300285*	PS rompible	viscosa	6 x 100	9,18	0,052
300281	aluminio	viscosa	6 x 100	9,15	0,057
300281/1*	aluminio	viscosa	6 x 100	9,15	0,052

*Amies con carbón incluido.
Cantidad por palet: 32 cajas.

Amies líquido. Estéril

Es una variante del concepto anterior, en el que el medio se presenta de forma líquida, sin presencia de agar. Apto para la conservación de una gran parte de patógenos como:

- Haemophilus sp.
- Corynebacterium sp.
- Trichomonas vaginalis
- Streptococcus pyogenes
- Streptococcus pneumoniae
- Shigella flexneri
- Salmonella typhi
- Brucella abortus
- Neisseria gonorrhoeae
- Staphylococcus epidermidis
- Escherichia coli, etc.

Estériles por radiación.
Caducidad: 30 meses.



código	material soporte	material cabeza	cantidad caja	peso caja	volumen caja
300284.SE	PS rompible	viscosa	6 x 100	7,60	0,055

Cantidad por palet: 32 cajas.



Stuart. Estéril

El medio de STUART modificado permite la conservación y el transporte de un gran número de microorganismos patógenos, como:

- Neisseria gonorrhoeae
- Haemophilus influenzae
- Neisseria meningitidis
- Bordetella pertusis
- Corynebacterium diphtheriae
- Trichomonas vaginalis
- Staphylococcus aureus
- Streptococcus sp.
- Salmonella sp.
- Shigella sp., etc.

Mientras que los más lábiles, los dos primeros, pueden aguantar bien 24 horas, los dos últimos pueden hacerlo durante varios días, a veces semanas. Se trata de un medio muy reducido debido a la presencia de tioglicolato que dificulta las reacciones enzimáticas de autólisis. A su vez, la ausencia de una fuente de nitrógeno evita la proliferación de la flora acompañante.

Estériles por radiación.
Caducidad: 30 meses.



código	material soporte	material cabeza	cantidad caja	peso caja	volumen caja
300290	madera	algodón	6 x 100	8,50	0,052
300291	aluminio	algodón	6 x 100	8,50	0,052
300295	PS rompible	viscosa	6 x 100	8,50	0,052

Cantidad por palet: 32 cajas.



Cary Blair. Estéril

El medio de Cary Blair es una modificación del medio de Stuart. Sus autores se dieron cuenta de que el glicerofosfato podía ser utilizado metabólicamente por algunas bacterias, generalmente saprófitas o acompañantes, que enmascaran a las patógenas al aumentar de número. Entonces lo sustituyeron por un tampón inorgánico fosfatado. Además, suprimieron el azul de metileno y aumentaron el pH a 8,4. Es un medio destinado originalmente al transporte de microorganismos fecales, que también es utilizado con éxito para el transporte de anaerobios. Entre otros:

- Neisseria gonorrhoeae
- Vibrio cholerae
- Vibrio parahaemolyticus
- Haemophilus influenzae
- Neisseria meningitidis
- Streptococcus pneumoniae
- Shigella flexneri
- Pasteurella pestis
- Campylobacter Spp., etc.

Estériles por radiación.
Caducidad: 30 meses.



código	material soporte	material cabeza	cantidad caja	peso caja	volumen caja
300280	madera	algodón	6 x 100	8,50	0,052
300280.2	PS rompible	viscosa	6 x 100	8,50	0,052

Cantidad por palet: 32 cajas.



Medio para Chlamydia. Estéril

Medio líquido, adecuado para Chlamydia.
En el caso de toma de muestras cervicales, se recomienda utilizar primero un escobillón seco, para la limpieza previa del canal cervical.

Estériles por radiación.
Caducidad: 12 meses.



código	material soporte	material cabeza	cantidad caja	peso caja	volumen caja
300299.SE	PS rompible	poliéster	6 x 100	7,80	0,056

Cantidad mínima de venta: 100 unidades.
Cantidad por palet: 32 cajas.



ESCOBILLONES FLOCADOS SIN MEDIO DE TRANSPORTE

Deltalab ofrece una amplia gama de escobillones flocados, con y sin punto de rotura, que garantizan la más eficiente absorción y elución para la recogida de muestras microbiológicas. Estos escobillones son presentados en tubo o flow-pack sin medio de transporte.



mod.	code	descripción	punto rotura mm	cantidad caja	peso caja	volumen caja
1	300264	Escobillón seco PS + flocado estándar 100mm en tubo	100 mm	4 x 500	14,20	0,065
2	300267	Escobillón seco PS + flocado nasofaríngeo 100mm en tubo	100 mm	4 x 500	14,20	0,065
3	310206K	Escobillón seco PS + flocado estándar 80mm en Flow-pack	80 mm	2 x 1000	2,02	0,029
4	310207K	Escobillón seco PS + flocado nasofaríngeo 80mm en Flow-pack	80 mm	2 x 1000	2,02	0,029



ESCOBILLONES FLOCADOS CON MEDIO DE TRANSPORTE LÍQUIDO

Gama de escobillones para la recogida y transporte de muestras microbiológicas en medio líquido. El sistema Deltaswabs es compatible con los equipos de automatización para la inoculación y siembra de muestras, así como con las técnicas de diagnóstico molecular. Respecto a los escobillones tradicionales, con esta gama obtenemos:

1. Mayor fiabilidad en la recuperación de muestras: elevada capacidad de absorción y elución del escobillón flocado.
2. Mayor viabilidad de la muestra ya que ésta queda completamente suspendida en el medio.
3. Permite obtener diferentes inóculos homogéneos de una misma muestra.
4. Se adapta a a cualquier protocolo de trabajo.

Además, se minimizan las posibles contaminaciones cruzadas debido a una menor manipulación y máxima estanqueidad. El paciente obtiene un mayor confort gracias a la cubierta del hisopo más suave. El sistema Deltaswab permite la extensión directa en el portaobjeto, al no contener el medio agar y asegura el correcto transporte y almacenamiento de muestras tanto a temperatura ambiente (20°C-25°C) como a temperatura de refrigeración (4°C-8°C).

Máxima adaptabilidad: amplia gama
Máximo confort: diseño anatómico y ergonómico

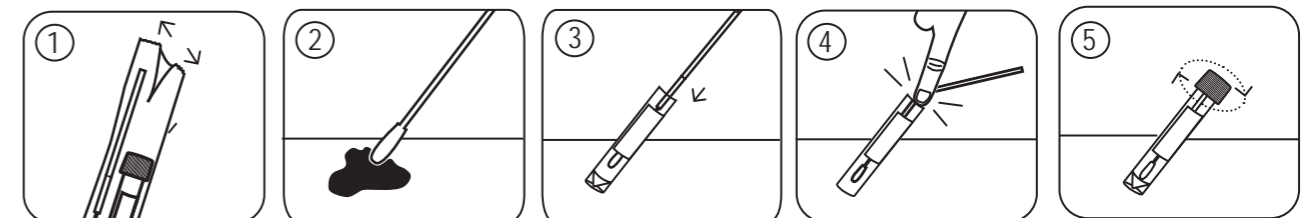
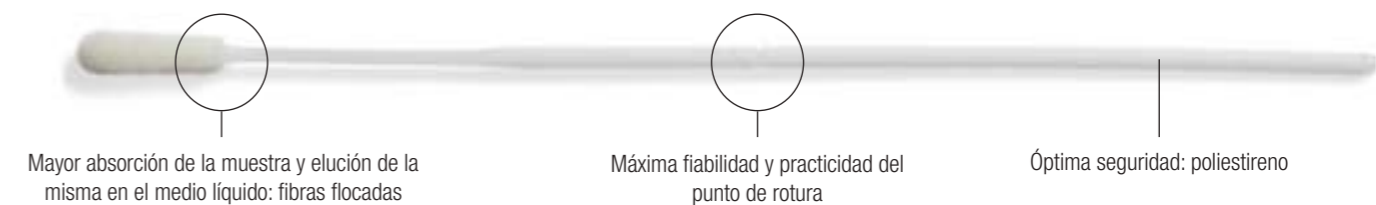

ESCOBILLONES FLOCADOS CON MEDIO DE TRANSPORTE LÍQUIDO

MICROBIOLOGÍA



Amies

Especialmente indicado para la recogida y transporte de muestras microbiológicas. Mantiene la viabilidad de las bacterias aerobias, anaerobias facultativas y anaerobias estrictas durante un mínimo de 48 horas tanto a temperatura ambiente (20-25°C) como de refrigeración (2-8°C) y 24 horas en bacterias exigentes, siguiendo la metodología del standard CLSI (CLSI Quality Control of Microbiology Transport System: Approved Standard - Second Edition). Ideado tanto para la siembra tradicional como para la automatizada.

Compatible con las técnicas de diagnóstico molecular y para la extensión directa en portaobjetos.

Presentado en flow-pack.

Escobillón: estéril por radiación.

Tubo: estéril por técnicas asépticas.



mod.	código	ml	descripción	punto rotura mm	cantidad caja	peso caja	volumen caja
1	304221KF	1	con escobillón flocado estándar	80	6 x 100	5,6	0,056
2	304222KF	1	con escobillón flocado uretral	80	6 x 100	5,6	0,056
3	304223KF	1	con escobillón flocado nasofaríngeo	80	6 x 100	5,7	0,056
4	304224KF	1	con escobillón flocado minitip	80	6 x 100	5,7	0,056
3	304225F	1	con escobillón flocado nasofaríngeo	100	6 x 100	5,6	0,056

Caducidad: 30 meses.

Cary Blair

Especialmente indicado para la recogida y transporte de muestras fecales. Mantiene la viabilidad de los patógenos fecales durante un mínimo de 48 horas sin sobrecrecimiento, siguiendo la metodología del standard CLSI (CLSI Quality Control of Microbiology Transport System: Approved Standard - Second Edition).

Pensado para realizar la recogida de la muestra directamente del recto o bien de las heces. Ideado para siembra de muestras tradicional y automatizada. Compatible con las técnicas de diagnóstico molecular por PCR y para la extensión directa en portaobjetos.

Presentado en flow-pack.

Escobillón: estéril por radiación.

Tubo: estéril por técnicas asépticas.



código	ml	descripción	punto rotura mm	cantidad caja	peso caja	volumen caja
304260KF	2	con escobillón flocado estándar	80	6 x 100	6,3	0,056

Caducidad: 24 meses.



VicUM®

Especialmente indicado para la recogida y transporte de muestras microbiológicas que contienen virus, Chlamydia, Ureaplasma y/o Mycoplasma. Incluye antibióticos que inhiben el crecimiento de las bacterias y hongos, asegurando así la idoneidad en la recuperación de la muestra. Mantiene la infectabilidad de los virus durante un mínimo de 96 horas tanto a temperatura ambiente (20-25°C) como de refrigeración (2-8°C), siguiendo la metodología del standard CLSI (CLSI Quality Control of Microbiology Transport System: Approved Standard - Second Edition).

Cada tubo contiene perlas de vidrio para facilitar la lisis celular, la homogeneidad de la muestra y maximizar la elución. Ideado para el cultivo celular y para ser compatible con las técnicas de diagnóstico molecular por PCR cuantitativa.

Presentado en flow-pack, excepto el cód. 304233.2S presentado en peel-pack.

Escobillón: estéril por radiación.

Tubo: estéril por técnicas asépticas.



mod.	code	ml	descripción	punto rotura mm	cantidad caja	peso caja	volumen caja
1 B	304238KF	2	con escobillón flocado estándar	80	6 x 90	6,59	0,056
2 B	304236KF	2	con escobillón flocado uretral	80	6 x 90	6,59	0,056
3 B	304234KF	2	con escobillón flocado nasofaríngeo	80	6 x 90	6,59	0,056
3 B	304230F	2	con escobillón flocado nasofaríngeo	100	6 x 90	6,59	0,056
4 B	304239KF	2	con escobillón flocado minitip	80	6 x 90	6,59	0,056
1 A	304233F	3	con escobillón flocado estándar	100	6 x 70	8,91	0,056
1/3A	304233.2S	3	con 2 escob. estándar/nasofaríngeo	100	6 x 40	5,09	0,056

Caducidad: 24 meses.

Virus

Especialmente indicado para la recogida y transporte de muestras microbiológicas que contienen virus.

Al incluir antibióticos que inhiben el crecimiento de las bacterias y hongos, asegura la idoneidad en la recuperación de la muestra.

Mantiene la infectabilidad de los virus hasta 96 horas tanto a temperatura ambiente (20-25°C) como de refrigeración (4-8°C), siguiendo la metodología del standard CLSI (CLSI Quality Control of Microbiology Transport System: Approved Standard - Second Edition).

Ideado para el cultivo celular y para ser compatible con las técnicas de diagnóstico molecular por PCR cuantitativa.

Presentado en flow-pack.

Escobillón: estéril por radiación.

Tubo: estéril por técnicas asépticas.



mod.	code	ml	descripción	punto rotura mm	cantidad caja	peso caja	volumen caja
1	304243KF	1	con escobillón flocado estándar	80	6 x 100	5,7	0,056
2	304305KF	1	con escobillón flocado nasofaríngeo	80	6 x 100	5,5	0,056
1-2	304305KF.2S	3	con escobillón flocado estándar + nasofaríngeo	80	6 x 100	6,7	0,056
Medio virus con inactivante							
2	304305KFI	3	con escobillón flocado estándar	80	6 x 100	5,7	0,056
1	304243KFI	3	con escobillón flocado nasofaríngeo	80	6 x 100	5,5	0,056

Caducidad: 18 meses.

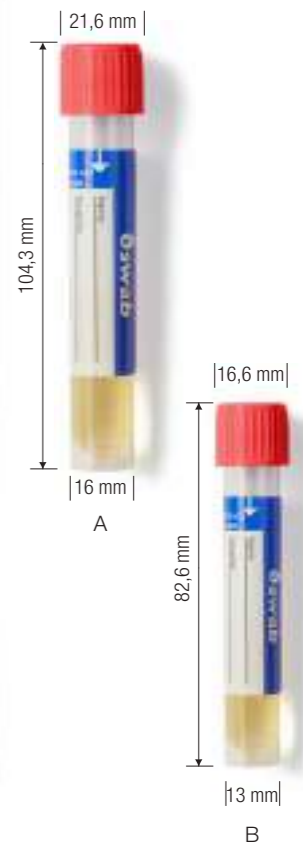

MICROBIOLOGÍA

MEDIOS DE ENRIQUECIMIENTO



LIM Broth

Medio de enriquecimiento selectivo para Streptococcus del grupo B, incluido *S. agalactiae*.
Kit formado por un tubo con fondo cónico, faldón y tapón a rosca conteniendo 2 ml de caldo LIM, y un escobillón flocado estándar.
Envasados en un flow pack con la información básica y las instrucciones impresas.
Escobillón: estéril por radiación.
Tubo: estéril por técnicas asépticas.



código	descripción	altura tubo mm	Ø tapón mm	cantidad caja	peso caja	volumen caja
304213KF	2 ml LIM	82,6	16,6	6 x 90	6,59	0,056

Caducidad: 16 meses.



Selenito

Medio de enriquecimiento que inhibe la proliferación de la microbiota intestinal. Está especialmente indicado para el aislamiento de Salmonella a partir de muestras fecales, alimentos y/o agua.
Se utiliza como medio de enriquecimiento para muestras clínicas y de uso industrial. Fácil y práctico de usar.
Compatible con sistemas manuales y automatizados de cultivo microbiológico y apto para ensayos moleculares.
Estéril por técnicas asépticas.



código	descripción	altura tubo mm	Ø tapón mm	cantidad caja	peso caja	volumen caja
304210	2 ml caldo Selenito	82,6	16,6	6 x 60	2,84	0,025

Caducidad: 24 meses



Tioglicolato

Medio de enriquecimiento de uso general utilizado para el aislamiento y cultivo de bacterias aerobias, anaerobios y bacterias exigentes.
Se utiliza como medio de enriquecimiento para muestras clínicas.
Fácil y práctico de usar. Compatible con sistemas manuales y automatizados de cultivo microbiológico y apto para ensayos moleculares.
Estéril por técnicas asépticas.



código	descripción	altura tubo mm	Ø tapón mm	cantidad caja	peso caja	volumen caja
304211	2 ml Tioglicolat	82,6	16,6	6 x 60	2,84	0,025

Caducidad: 12 meses

CRYOINSTANT: Crioperlas para la conservación de cepas microbiológicas

Sistema estéril de conservación de cepas microbiológicas (por ejemplo, hongos en fase de esporulación), consistente en un **criovial de 2 ml con faldón**, conteniendo **25 crioperlas de vidrio tratadas con crioprotectores que actúan como conservante**.

Gracias a este sistema podemos:

- Disponer un **perfecto medio de conservación**
- Obtener hasta **25 réplicas** de una misma generación microbiana para utilizar progresivamente durante años
- **Facilitar la inoculación del medio bacteriológico**, ya que cada perla equivale a un cultivo
- Prescindir de la descongelación de todo el vial cada vez que extraemos una perla
- Evitar la formación de cristales de hielo en la recuperación
- **Minimizar el riesgo de contaminación cruzada**
- **Ahorrar espacio** en los congeladores

COMPONENTES

El criovial fabricado en polipropileno, es de rosca externa. Resiste hasta **-190 °C**. Tapón de faldón largo, con junta de silicona. Para facilitar la clasificación de las muestras, nuestros crioviales se ofrecen con tapones y perlas en cinco colores diferentes (excepto el código **409113/6**, que es un surtido).

Este sistema permite una rápida identificación de la muestra, diferenciando cada tipo de microorganismo según el color del tapón y de la perla. Los crioviales se presentan en una gradilla de 100 unidades, fabricada en cartón resistente a **-100 °C**. Cada caja se suministra etiquetada con indicación de código, lote, caducidad, color de tapón, y retractilada.

Dimensiones de la gradilla: 150 x 150 x 55mm. (Más información sobre estas cajas en la página 214. Ver código M-600). **Caducidad:** 48 meses a partir de la fecha de fabricación. **Estériles por autoclave.**

MODO DE EMPLEO

1. Tomar la muestra de la cepa mediante un asa (vea nuestras asas en la página 38 y 39)
2. Inocular el vial introduciendo el asa en el medio conservante
3. Cerrar el vial y agitarlo suavemente para que la cepa se impregne en las crioperlas
4. Extraer el medio conservante sobrante mediante una pipeta Pasteur (vea nuestras pipetas Pasteur entre las páginas 198-203)
5. Cerrar el criovial y congelar
6. Cada vez que queramos reproducir la cepa, extraeremos una de las crioperlas con un asa o una pinza
7. Depositaremos la crioperla en una placa con medio, procurando que toda la superficie de la perla entre en contacto con el medio

código	color del tapón y perlas	cantidad caja	peso caja	volumen caja
409113/1	○	100	0,59	0,002
409113/2	●	100	0,59	0,002
409113/3	●	100	0,59	0,002
409113/4	●	100	0,59	0,002
409113/5	●	100	0,59	0,002
409113/6	variado: 5 colores x 20 crioviales	100	0,59	0,002



Kit para autotoma de muestras para detección y diagnóstico de enfermedades

Deltalab presenta los nuevos kits para autotoma para la detección y diagnóstico de enfermedades infecciosas.

Estos kits están pensados y preparados para que el usuario no profesional pueda tomar la muestra o muestras en su propio cuerpo sin ninguna dificultad y sin necesidad de un profesional sanitario.

La autotoma favorece el diagnóstico de este tipo de enfermedades evitando el componente de pudor por parte de la persona afectada, pudiendo tomar la muestra con tranquilidad y privacidad en su espacio de seguridad.



Kit para autotoma nasal con medio virus

Sistema invasivo estéril para la autotoma de muestras con medio de transporte virus para su posterior análisis microbiológico. Especialmente indicado para la recogida y transporte de muestras microbiológicas que contienen virus. Al incluir antibióticos que inhiben el crecimiento de las bacterias y hongos, asegura la idoneidad en la recuperación de la muestra. Mantiene la viabilidad de los virus hasta 96 horas tanto a temperatura ambiente como de refrigeración. Ideado para el cultivo celular y para ser compatible con las técnicas de diagnóstico molecular.

- Tubo con 3ml de medio de transporte virus con tapón malva que indica el tipo de medio de transporte.
- Escobillón flocado estándar con punto de rotura a 80 mm.
- Presentación en peel-pack.



código	descripción	cantidad caja	peso caja	volumen caja
304244K	3 ml medio virus + escobillón flocado estándar	6 x 60	2,84	0,025

Reglamento (UE) 2017/745 sobre productos sanitarios (MDR). **Caducidad:** 18 meses



Kit para detección de infecciones de transmisión sexual

Sistema invasivo estéril para la autotoma de muestras por contacto directo con el paciente, con y sin medio de transporte, con el propósito de realizar un posterior examen mediante diagnóstico in vitro. El producto está destinado a ser utilizado por usuarios profanos (no profesionales). Producto destinado a la autotoma de muestras en distintas zonas anatómicas oral (A), vaginal/uretral (B) y rectal (C).

Kit de autotoma formado por los siguientes componentes:

- 3 conjuntos 304221KF compuestos por un escobillón estándar + tubo con medio de transporte AMIES.
- 2 conjuntos 304238KF compuestos por un escobillón estándar + tubo con medio de transporte VICUM®.
- 1 conjunto E300016KP.2 compuesto por dos escobillones delgados.
- Pegatinas rotuladas como A, B1, B2 o C para pegar a los tubos con medio de transporte tras la toma de las muestras.



código	descripción	cantidad caja	peso caja	volumen caja
200390	(3 conjuntos) 304221KF + (2 conjuntos) 304238KF + (1 conjunto) E300016KP.2	14	4,00	0,056

Reglamento (UE) 2017/745 sobre productos sanitarios (MDR). **Caducidad:** 24 meses.

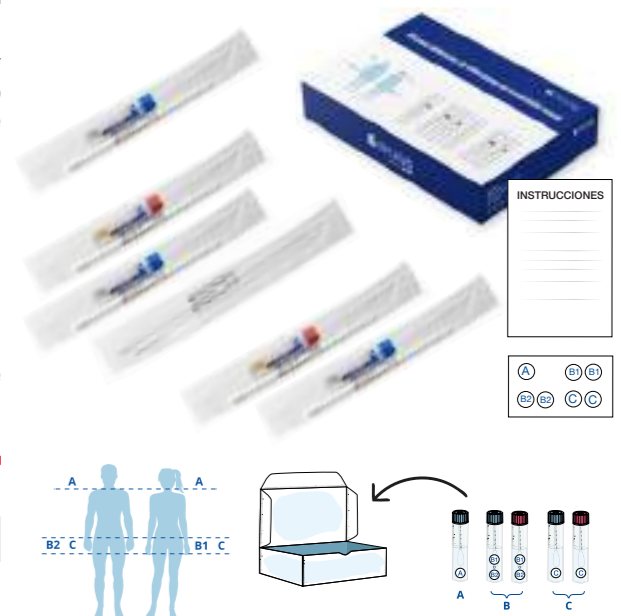

Kit de autotoma para muestra vaginal

Producto invasivo estéril para la autotoma de muestra vaginal por parte de usuarios profanos para su posterior envío al laboratorio clínico, con el propósito de realizar un posterior examen mediante diagnóstico in vitro.

- Un escobillón flocado estándar con punto de rotura a 100 mm.
- Tubo de fondo redondo con faldón de 12ml, en bolsa unitaria.
- Presentación del conjunto en peel-pack.



código	descripción	cantidad caja	peso caja	volumen caja
1 200391	escobillón flocado estándar en flow-pack + tubo de 12ml	6 x 60	2,84	0,025
2 200392	escobillón flocado estándar en tubo + tubo de 12ml	6 x 60	2,84	0,025

Reglamento (UE) 2017/745 sobre productos sanitarios (MDR). **Caducidad:** 48 meses

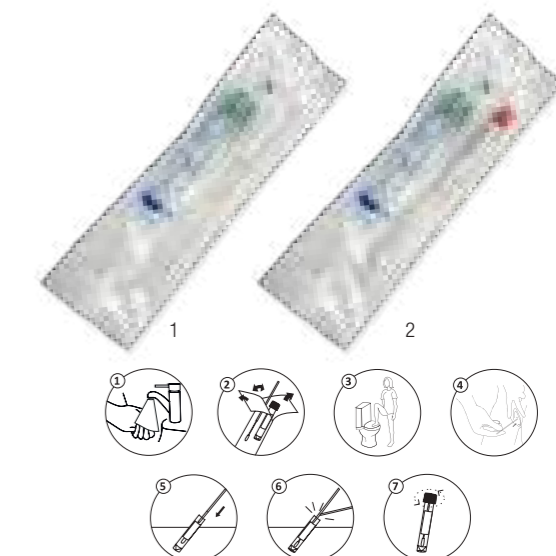

Control de superficies para la industria alimentaria



La presencia de microorganismos patógenos en ambientes controlados en las instalaciones de fabricación puede ser perjudicial para el producto final, para el consumidor, así como para la empresa. Las bacterias, mohos y levaduras se encuentran en todas partes en nuestro entorno.

DeltaKlean es una variante del método de muestreo con hisopos, ya que combina la prueba de hisopo con un medio de cultivo específico, y nos aporta un resultado de presencia o ausencia del microorganismo objetivo.

Un sistema de análisis y control fiable, cómodo y fácil de realizar que llevará a la seguridad alimentaria al siguiente nivel.



Swab para el control de superficies: Aerobios

Escobillón con medio de cultivo e indicador de crecimiento para el análisis de carga microbiana directamente de superficies. El medio incorpora un aditivo para indicar actividad biológica.

Interpretación de los resultados

Un cambio de color de amarillo a rosa es indicativo de crecimiento microbiano moderado en la superficie. Un cambio de color de amarillo a rojo es indicativo de crecimiento microbiano fuerte en la superficie.



Ausencia de crecimiento microbiano

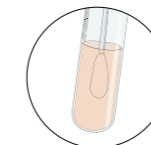

Crecimiento microbiano moderado

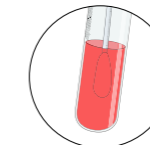

Crecimiento microbiano fuerte

Control microbiológico

Staphylococcus aureus ATCC® 25923, WDCM 00034: Bueno - medio rosado/rojo.
Escherichia coli ATCC® 25922, WDCM 00013: Bueno - medio rosado/rojo.
Enterococcus faecalis ATCC® 19433, WDCM 00009: Bueno - medio rosado/rojo.
Proteus mirabilis ATCC® 29906, WDCM 00023: Bueno - medio rosado/rojo.

Rango de detección de 10-50 UFC.

Incubación a 37±1°C lectura a las 18-24 h.



código	descripción	cantidad caja	peso caja	volumen caja
200180	Swabs para control de Aerobios	25	2,84	0,025

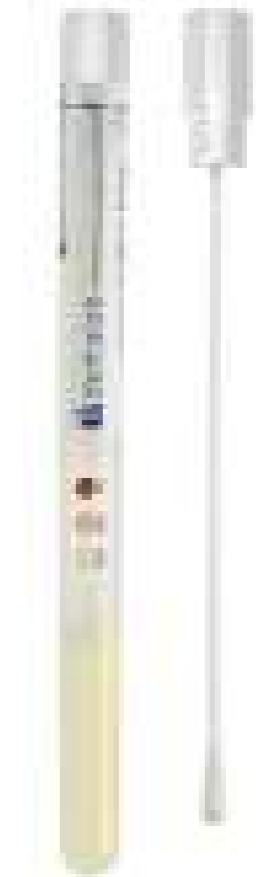

Swab para el control de superficies: Listeria spp

Escobillón con medio de cultivo e indicador de crecimiento para la detección de *Listeria* spp. directamente de superficies. El medio incorpora un indicador de pH para indicar actividad biológica.

Interpretación de los resultados

Un cambio de color de ámbar a negro es indicativo de la presencia de *Listeria* spp. en la superficie.



Ausencia de *Listeria* spp.

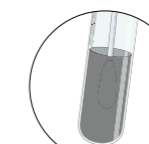

Presencia de *Listeria* spp.

Control microbiológico

Escherichia coli ATCC® 25922, WDCM 00013: Inhibido - medio amarillo
Enterococcus faecalis ATCC® 19433, WDCM 00009: Inhibido - medio amarillo
L. monocytogenes ATCC® 35152, WDCM 00109: Bueno - medio negro
Listeria innocua ATCC® 33090, WDCM 00017: Bueno - medio negro

Rango de detección de 10-50 UFC.

Incubación a 37±1°C lectura a las 18-24 h.



código	descripción	cantidad caja	peso caja	volumen caja
200181	Swabs para control de <i>Listeria</i> spp	25	2,84	0,025

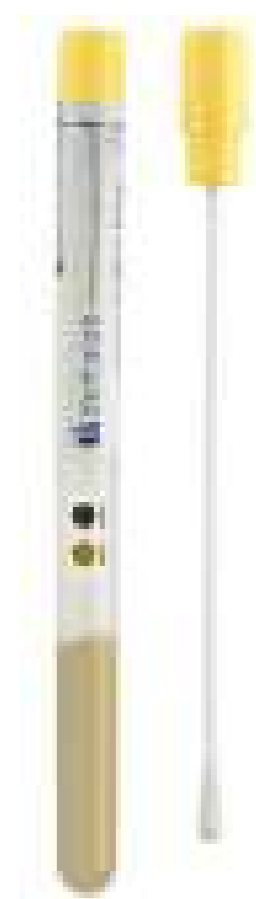

Swab para el control de superficies: Salmonella spp

Escobillón con medio de cultivo e indicador de crecimiento para la detección de Salmonella spp. directamente de superficies. El medio incorpora un indicador de pH para indicar actividad biológica.

Interpretación de los resultados

Un cambio de color de rojo a rojo/negro es indicativo de la presencia de Salmonella spp en la superficie. Un cambio de color de rojo a amarillo/negro es indicativo de la presencia de Coliformes en la superficie.

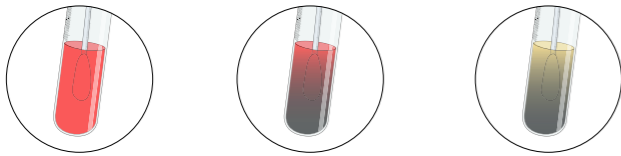

Ausencia de Salmonella spp Presencia de Salmonella spp Ausencia de coliformes

Control microbiológico

Salmonella typhimurium ATCC® 14028, WDCM 00031: Bueno - medio negro/rojo.
Salmonella enterica ATCC® 13076, WDCM 00030: Bueno - medio negro/rojo.
Escherichia coli ATCC® 25922, WDCM 00013: Bueno - medio amarillo.
Citrobacter freundii ATCC® 8090: Bueno - medio amarillo.
Shigella flexneri ATCC® 12022, Bueno - medio amarillo.
Enterococcus faecalis ATCC® 29212, WDCM 00087: Inhibido - medio rojo.

Rango de detección de 10-50 UFC.
 Incubación a 37±1°C lectura a las 18-24 h.



código	descripción	cantidad caja	peso caja	volumen caja
200182	Swabs para control de Salmonella spp	25	2,84	0,025

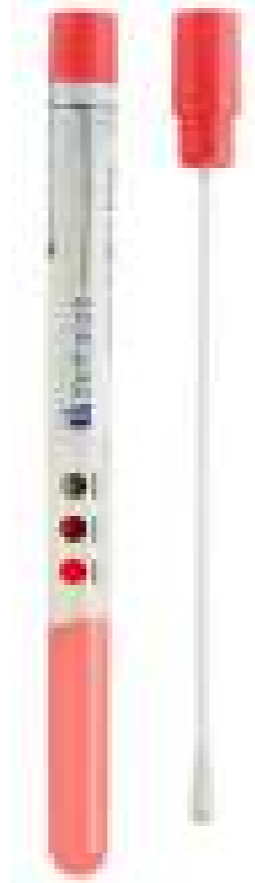

Swab para el control de superficies: Mohos y levaduras

Escobillón con medio de cultivo e indicador de crecimiento para el análisis de mohos y levaduras directamente de superficies. El medio incorpora un indicador de pH para indicar actividad biológica.

Interpretación de los resultados

Un cambio de color de violeta a ambar es indicativo de mohos y/o levaduras en la superficie.



Ausencia de levaduras y/o mohos Presencia de levaduras y/o mohos

Control microbiológico

Escherichia coli ATCC® 25922, WDCM 00013: Inhibido - medio violeta.
Enterococcus faecalis ATCC® 19433, WDCM 00009: Inhibido - medio violeta.
Candida albicans ATCC® 10231, WDCM 00054: Bueno - medio amarillo.
Aspergillus brasiliensis ATCC® 16404, WDCM 00053: Bueno - medio amarillo.
S. cerevisiae ATCC® 9763, WDCM 00058: Bueno - medio amarillo.

Rango de detección de 10-50 UFC.
 Incubación a 30±1°C lectura a las 24-48 h.



código	descripción	cantidad caja	peso caja	volumen caja
200183	Swabs para control de mohos y levaduras	25	2,84	0,025

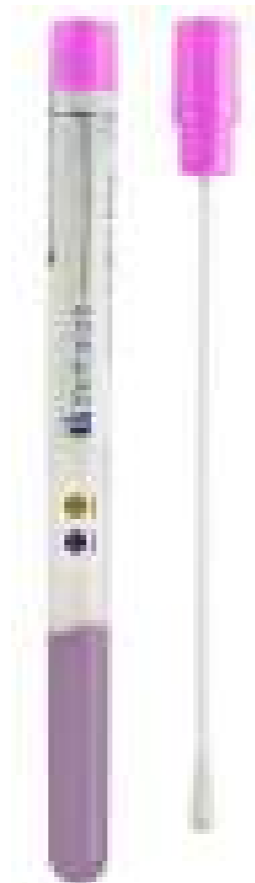

Swab para el control de superficies: E.Coli y Coliformes

Escobillón con medio de cultivo e indicador de crecimiento para la detección de E.coli y coliformes directamente de superficies. El medio incorpora un indicador de pH para indicar actividad biológica.

Interpretación de los resultados

Un cambio de color de amarillo a verde es indicativo de la presencia de Coliformes en la superficie. Un cambio de color de amarillo a azul en presencia de fluorescencia UV-A es indicativo de la presencia de E.coli en la superficie.

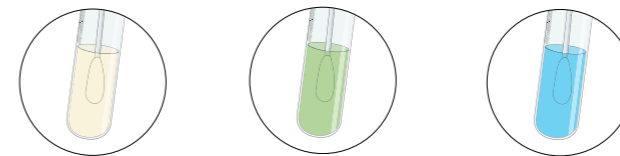

Ausencia de E.Coli y Coliformes Presencia de coliformes Presencia de E.Coli

Control microbiológico

Escherichia coli ATCC® 25922, WDCM 00013: Bueno - Medio azulado - Fluorescencia.
Escherichia coli ATCC® 8739, WDCM 00012: Bueno - Medio azulado - Fluorescencia.
Citrobacter freundii ATCC® 43864, WDCM 00006: Bueno - Medio azulado - Sin fluorescencia.

Rango de detección de 10-50 UFC.
 Incubación a 37±1°C lectura a las 18-24 h.



código	descripción	cantidad caja	peso caja	volumen caja
200184	Swabs para control de E. Coli y Coliformes	25	2,84	0,025



Kits para el muestreo de superficies

Kits de superficie formados por un escobillón y un tubo con caldo tamponado junto con agentes neutralizantes. Kits destinados a la toma de muestras en superficies para realizar posteriores análisis microbiológicos.

El producto es de un solo uso y se comercializa **esterilizado por radiación**. El escobillón está compuesto por un soporte de poliestireno, con un punto de rotura (sólo en la referencia **200398**) y una cabeza fabricada en viscosa. El tubo incorpora un tapón a presión o a rosca.

Se presentan embolsados de forma unitaria en formato peel-pack.

Disponble el mismo kit con medio peptona, consultar con el departamento comercial.

Ver bolsas Whirl-Pak para muestreo de superficies en página 57.

Recomendado para industria alimentaria, cosmética, medio ambiente, veterinaria, farmacia, entre otros.

mod.	código	descripción	estéril	cantidad caja	peso caja	volumen caja
1	200398	10 ml Neutralizante en tubo con faldón + Escob. Viscosa	STERILE R	2 x100	4,50	0,030
2	200399	5 ml Neutralizante en tubo sin faldón + Escob. Viscosa	STERILE R	6 x100	10,26	0,0560
	200396P	Plantilla para muestreo superficies 4x5	no	20	0,75	0,0051



Caducidad: 18 meses



1



2



Placa Petri 90 x 14 mm

Fabricadas en poliestireno. Presentadas en bolsas termomoldeadas de 20 unidades. Los códigos **200200** y **200200E** son **asépticos** y los códigos **200209** y **200209E** son **estéril por radiación**. Aptas para la dosificación en aparatos de llenado.

código	descripción	estéril	aséptico	cantidad caja	peso caja	volumen caja	cajas palet
Placas con tres vientos							
200200	Ø 90 x 14 mm	no	✓	25 x 20	7,32	0,071	28
NEW 200200E*	Ø 90 x 14 mm	no	✓	25 x 20	7,32	0,071	28
200209	Ø 90 x 14 mm	STERILE R	✓	25 x 20	7,39	0,071	28
NEW 200209E*	Ø 90 x 14 mm	STERILE R	✓	25 x 20	7,39	0,071	28
Placa sin vientos, para el cultivo de anaerobios							
200200.4	Ø 90 x 14 mm	non	✓	25 x 20	6,90	0,071	28

* Nueva instalación de molde para aumentar la capacidad productiva.



Placa Petri 90 x 14 mm, dos compartimentos

Fabricada en poliestireno. **Aséptica**. Con tres vientos. Presentada en bolsas termomoldeadas de 20 unidades. Apta para la dosificación en aparatos de llenado.

código	descripción	aséptico	cantidad caja	peso caja	volumen caja	cajas palet
200202	Ø 90 x 14 mm 2 compartimentos	✓	25 x 20	7,75	0,072	28



Placa Petri 90 x 14 mm, tres compartimentos

Fabricada en poliestireno. **Aséptica**. Con tres vientos. Presentada en bolsas termomoldeadas de 20 unidades. Apta para la dosificación en aparatos de llenado.

código	descripción	aséptico	cantidad caja	peso caja	volumen caja	cajas palet
200203	Ø 90 x 14 mm 3 compartimentos	✓	25 x 20	7,82	0,070	28



Placa Petri 90 x 15 mm, cuatro compartimentos

Fabricada en poliestireno. **Aséptica**. Con cuatro vientos. Presentada en bolsas termomoldeadas de 24 unidades. Apta para la dosificación en aparatos de llenado.

código	descripción	aséptico	cantidad caja	peso caja	volumen caja	cajas palet
200210	Ø 90 x 15 mm 4 compartimentos	✓	24 x 25	9,20	0,077	28



Placa Petri 90 x 15 mm con cruz interna

Fabricada en poliestireno.

Aséptica.

Con cuatro vientos.

Presentada en bolsas termomoldeadas de 25 unidades.

Apta para la dosificación en aparatos de llenado.

La cruz, los nervios internos, garantizan que la base de la placa sea totalmente plana.

código	descripción	aséptico	cantidad caja	peso caja	volumen caja	cajas palet
200200.5	Ø 90 x 15 mm cruz interna	✓	24 x 25	7,50	0,076	20



Placa Petri 90 x 25 mm

Fabricada en poliestireno. **Aséptica**.

Presentada en bolsas termomoldeadas de 24 unidades.

Apta para la dosificación en aparatos de llenado.

código	descripción	aséptico	cantidad caja	peso caja	volumen caja	cajas palet
200215	Ø 90 x 25 mm	✓	24 x 13	8,63	0,076	24



Placas Petri 140 x 20 mm

Fabricadas en poliestireno. Con tres vientos.

Aptas para la dosificación en aparatos de llenado.

El código **200214** es **aséptico**.

El código **200219** es **estéril por radiación**.

código	descripción	estéril	aséptico	cantidad caja	peso caja	volumen caja	cajas palet
200214	Ø 140 x 20 mm	no	✓	11 x 15	7,40	0,074	30
200219	Ø 140 x 20 mm	STERILE R		11 x 15	7,25	0,072	30



Placa Petri cuadrada 120 x 120 mm

Fabricada en poliestireno. **Aséptica**. Con cuatro vientos.

Presentada en bolsas termomoldeadas de 10 unidades.

Apta para la dosificación en aparatos de llenado.

código	descripción	aséptico	cantidad caja	peso caja	volumen caja	cajas palet
200204A	120 x 120 mm	✓	24 x 10	11,18	0,072	28



Placas Petri 55 x 14 mm

Fabricadas en poliestireno. Con tres vientos.

Presentadas en bolsas termomoldeadas de 15 unidades.

Aptas para la dosificación en aparatos de llenado.

El código **200201** es **aséptico**.

El código **200201.B** es **estéril por radiación**.

código	descripción	estéril	aséptico	cantidad caja	peso caja	volumen caja	cajas palet
200201	Ø 55 x 14 mm	no	✓	80 x 15	8,40	0,068	36
200201.B	Ø 55 x 14 mm	STERILE R		80 x 15	8,46	0,068	36





Cestos para transporte de placas de 100 mm Ø

Cestos en acero inoxidable ideales para el transporte de placas de Petri. Acepta placas de Petri de máximo 100 mm de diámetro. 2 modelos disponibles, para 16 o 32 placas de Petri.

Fabricamos a medida otros modelos.

código	presentación	L x An x Alt mm (altura sin asa)	cantidad caja	peso caja	volumen caja
H-600	de un solo cuerpo para 16 placas de Petri	105x110x250	1	0,13	0,005
H-601	de dos cuerpos para 32 placas de Petri	105x215x250	1	0,31	0,009

Altura con asa: 360 mm.

Jarra para la incubación de anaerobios

Sistema de incubación de placas de Petri en anaerobiosis.

Jarra de metacrilato diseñada para su uso con cualquier sobre de anaerobiosis que genere atmósferas especiales. Para una capacidad de 12 placas de Petri de 90 mm de diámetro. Con tapa metálica fijada por un cierre roscado y gradilla de acero inoxidable.

Junta tórica de NBR.

Compatible con todos los reactivos habituales en microbiología.

Fabricada en metacrilato.

Almacenamiento 4°C - 50°C.

Disponible tapa en color azul o rojo.



código	dimensiones* (mm)	color tapa	cantidad caja	peso caja	volumen caja
H-626	125 x 260	azul	1	1,17	0,0072
H-627	125 x 260	rojo	1	1,17	0,0072

*Diámetro x altura.



Placa de contacto Rodac

Fabricación Aséptica. Placas concebidas para la industria farmacéutica así como en entornos hospitalarios para la determinación de contaminación bacteriana en superficies como la piel, salas de quirófano, cámaras refrigeradas y superficies de trabajo en general. Fabricadas en poliestireno transparente.

La base posee una cuadrícula que hace posible identificar la muestra por cm² y facilita el recuento de colonias.

Son apilables: La forma de la tapa hace que se puedan apilar y se mantengan estables durante el transporte e incubación.

Dimensiones de la placa: 65,7 mm x 14,7 mm de altura.



código	descripción	estéril	cantidad caja	peso caja	volumen caja	cajas palet
200208	placa Rodac	no	25 x 20	5,00	0,031	70
200218	placa Rodac	STERILE R	25 x 20	4,90	0,030	70

Rack de almacenamiento y transporte de placas de contacto Rodac

Útiles para el transporte e incubación de placas de contacto Rodac, así como para ahorrar espacio. Cada rack puede contener un máximo de 60 placas de contacto con tapa (diámetro mínimo: 65 mm; máximo: 72 mm) configuradas en seis columnas de diez placas. El fácil acceso a cada columna permite extraer de forma segura cada placa con un simple movimiento. El espacio central permite escribir anotaciones, e incorpora un asa de transporte. Hasta cuatro racks pueden ser apilados de forma firme y segura. El rack está fabricado en polipropileno blanco y es **autoclavable a 121 °C**. Se suministran embolsados unitariamente, desmontados y plegados para ahorrar espacio. Se montan muy fácilmente (instrucciones de montaje incluidas).



código	dimensiones* (mm)	cantidad caja	peso caja	volumen caja
H-610	266 x 165 x 178	1	0,39	0,002

*Alto x ancho x fondo.



Rack de almacenamiento y transporte de placas de Petri de 90 a 100 mm

Útiles para el transporte e incubación de placas de Petri de entre 90 y 100 mm. Cada rack puede contener un máximo de 42 placas con tapa configuradas en seis columnas de siete placas.

El fácil acceso a cada columna permite extraer de forma segura cada placa con un simple movimiento. El espacio central permite escribir anotaciones, e incorpora un asa de transporte. Hasta cuatro racks pueden ser apilados de forma firme y segura. El rack está fabricado en polipropileno blanco y es **autoclavable a 121 °C**.

Se suministran embolsados unitariamente, desmontados y plegados para ahorrar espacio. Se montan muy fácilmente (instrucciones de montaje incluidas).



código	dimensiones* (mm)	cantidad caja	peso caja	volumen caja
H-611	330 x 210 x 178	1	0,40	0,005

*Alto x ancho x fondo.



Bandeja de incubación de placas de Petri

Estas bandejas, fabricadas en polipropileno, incrementan la capacidad de la incubadora gracias a su diseño apilable y seguro. Diseñadas para contener cinco placas de Petri de 100 mm, o quince placas de 60 mm. Están provistas de dos áreas de escritura. Con 16 orificios de ventilación. **No Autoclavable.**



código	dimensiones* (mm)	cantidad caja	peso caja	volumen caja
H-615	251 x 35 x 237	3	0,82	0,011

Placas para microtitración

Fabricadas en poliestireno de alta transparencia. Placas estándar de 96 pocillos. **Tres modelos disponibles en función del fondo del pocillo.**

- Las placas de **fondo plano (placa con la forma siguiente "L")** son más indicadas para **lectura óptica** (por ejemplo, mediante un espectrofotómetro). Son también aptas para el cultivo celular en suspensión, así como para aquellas aplicaciones ELISA en las que no se precise el tratamiento de la superficie para mejorar la adhesión entre la placa y el antígeno o anticuerpo.
- Las placas de **fondo cónico (placa con forma en "V")** resultan muy prácticas cuando se precisa recuperar la totalidad de la muestra o bien para separar componentes mediante centrifugación. Pueden utilizarse para la técnica de fijación por complemento.
- Las placas de **fondo redondo (placa con forma en "U")** también se utilizan para recuperar la totalidad de la muestra o para separar componentes mediante centrifugación.

Otras aplicaciones:

- Dilución
- Preparación de muestras en serie
- Precipitación de proteínas
- Hemoaglutinación

La tapa, en poliestireno transparente, se suministra aparte (códigos **900015** o **900015.1**). Estas placas también se pueden tapar usando el film sellador transparente o la alfombrilla selladora para placas (vean la página 68).

Tanto los modelos estériles como los no estériles se suministran en bolsa individual. **Dimensiones de la placa:** 127,7 x 85,8 mm.

código	descripción	estéril	volumen aprox. pocillos	cantidad caja	peso caja	volumen caja
900010	placa fondo "U"	STERILE R	281 µl	50	2,15	0,013
900010.1	placa fondo "U"	no	281 µl	50	2,50	0,013
900011	placa fondo plano "L"	STERILE R	404 µl	50	2,33	0,013
900011.1	placa fondo plano "L"	no	404 µl	50	2,33	0,013
900012	placa fondo "V"	STERILE R	219 µl	50	2,33	0,013
900012.1	placa fondo "V"	no	219 µl	50	2,33	0,013
900015	tapa para placas	STERILE R	-	50	1,28	0,016
900015.1	tapa para placas	no	-	50	1,16	0,013

Asa de Digiralsky para extensiones. Estéril

Asa para siembra por diseminación en superficie. Fabricada en poliestireno blanco. **Estéril por óxido de etileno.**

Longitud total: 149 mm. **Longitud de la base:** 40 mm.

La longitud de la base la hace apta para sembrar muestras líquidas en todo tipo de placas de Petri sin tocar las paredes de la placa.

La punta inclinada y los cantos redondeados minimizan la posibilidad de rotura del medio sólido durante la extensión.

Disponibles en embalaje peel-pack de 1 o 5 unidades, marcado con código, caducidad, lote y método de esterilización.

código	presentación	cantidad caja	peso caja	volumen caja
200500.1	peel-pack de 5 unidades	1.000	3,32	0,018
200510.1	peel-pack de una unidad	1.000	3,6	0,079

Asas en nicrom

Asas en nicrom para microbiología. Frente a las tradicionales asas de platino y rodio, la aleación de níquel y cromo resulta más duradera, y menos costosa. Además, ofrece una superficie pulida libre de asperezas, y permite un rápido enfriamiento tras la esterilización por calor.

Asas no calibradas (mod. A):

Asas no calibradas, sin mango para ahorrar tanto en términos económicos como en espacio de almacenamiento. Presentadas en tubos de 25 unidades, especificando código, descripción, y lote.

Asas calibradas (mod. B):

Asas calibradas en nicrom. Se suministran de forma individual en un tubo con tapón a rosca y faldón, etiquetado con el código, descripción y lote.

Asas no calibradas con mango incorporado (mod. C):

Asa no calibrada en aleación nicrom. Mango de aluminio ligero en color dorado, parcialmente protegido por un plástico transparente, aislante, antideslizante y muy cómodo.

código	descripción	longitud total mm	cantidad caja	peso caja	volumen caja
302762	Asa no calibrada 2 mm Ø	75	25	0,025	0,000001
302764	Asa no calibrada 4 mm Ø	75	25	0,30	0,0001
302780	Mango en PVC y aluminio para asas	150	1	0,02	0,00001
302792	Asa no calibrada de 2 mm Ø con mango	275	5	0,059	0,002
302794	Asa no calibrada de 4 mm Ø con mango	275	5	0,057	0,002



Agujas de siembra

Aguja de siembra de polipropileno estéril. Flexible, de color rojo. Producto esterilizado por radiación.

código	presentación	estéril	cantidad caja	peso caja	volumen caja
668811	peel-pack 10 unidades	STERILE R	6 x 1.000	7,78	0,030

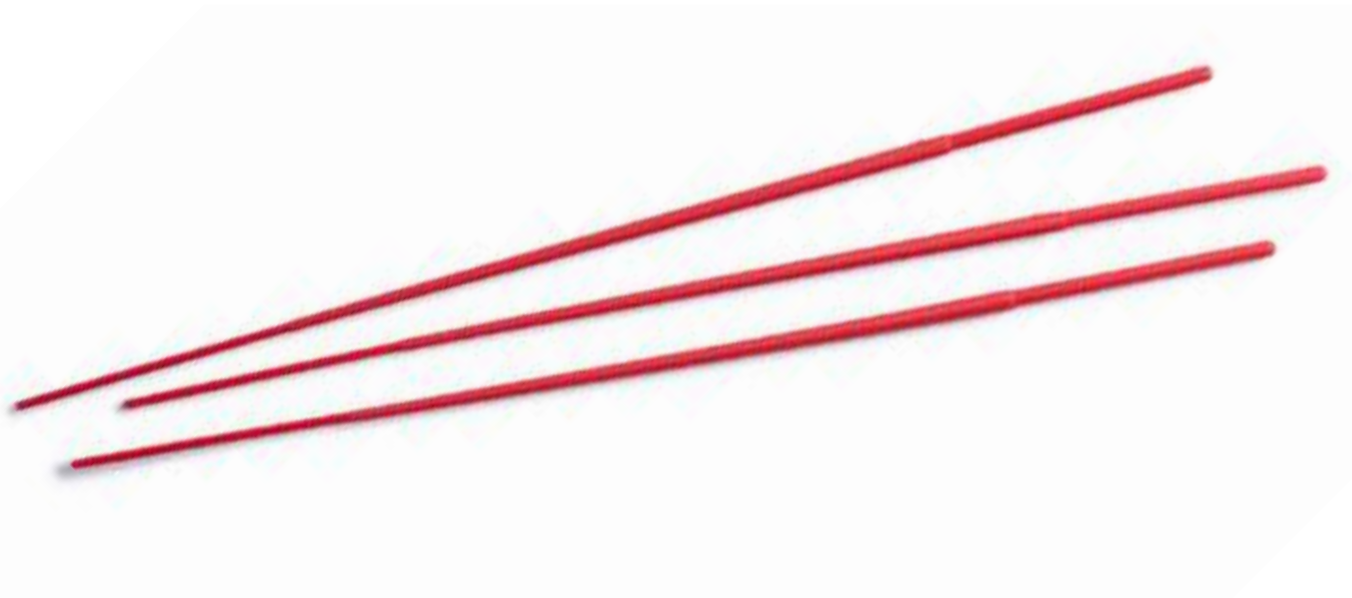

Asas calibradas, estériles

Asas de inoculación para la recolección e inoculación mediante el método de rayado o punción. Asas flexibles fabricadas en HIPS con eje hexagonal con rayas. Son ideales para la inoculación en la superficie del gel rayado.

Estériles por radiación.

Dos medidas disponibles: de 1 µl y de 10 µl.

Asa muy flexible y con punta redondeada.

Dicha punta no es recomendable para el recuento de colonias.

Lote y caducidad impresos en la bolsa del producto.

El packaging ofrece un doble cierre con un sistema zip que permite volver a cerrar el zip-lock una vez ha sido abierto.

Asa 1 µl

Diámetro interno: 0,75 ± 0,08 mm

Longitud total: 196 mm

Longitud caña: 194 mm

Asa 10 µl

Diámetro interno: 4,1 ± 0,08 mm

Longitud total: 200 mm

Longitud caña: 194 mm

código	µl	presentación	color	cantidad caja	peso caja	volumen caja
302713	1	zip-lock 10 ud.	verde	4 x 1.000	14,21	0,072
302733	1	zip-lock 20 ud.	verde	4 x 1.000	12,75	0,072
302714	10	zip-lock 10 ud.	azul	4 x 1.000	14,3	0,072
302734	10	zip-lock 20 ud.	azul	4 x 1.000	12,8	0,070

Asas calibradas, estériles

Asas fabricadas en poliestireno, de gran robustez y con la flexibilidad adecuada para un uso cómodo y eficaz. **Estériles por radiación.**

De doble uso: en uno de los extremos se encuentra la anilla destinada a la siembra, tanto cualitativa como cuantitativa, de placas de Petri, y en el otro extremo, una punta fina especialmente diseñada para el recuento de colonias. Disponibles en 2 volúmenes: 1 y 10 µL. Los colores verde y azul permiten diferenciar fácilmente los 2 volúmenes en el laboratorio.

Ofrecen una gran ergonomía y agarre gracias al diseño hexagonal de su sección, que aportan una gran facilidad de orientación durante su uso.

Existen 3 presentaciones: embalaje unitario, de 10 y de 20 unidades. En los 3 casos es un embalaje plástico de muy fácil apertura.

Las asas son calibradas y **Deltalab** certifica el control de la precisión dimensional del diámetro de la anilla mediante calibres específicos.

(Certificado de calibración disponible a petición del cliente).

Diámetro interno Asa 1 µl: 1,42 ± 0,05 mm

Diámetro interno Asa 10 µl: 3,98 ± 0,05 mm

código	µl	presentación	color	cantidad caja	peso caja	volumen caja
302743	1	flow pack individual	verde	2 x 600	1,90	0,029
302744	1	flow petable 10 ud.	verde	2 x 1.400	2,95	0,029
302745	1	flow petable 20 ud.	verde	2 x 2.500	4,31	0,029
302753	10	flow pack individual	azul	2 x 600	1,90	0,029
302754	10	flow petable 10 ud.	azul	2 x 1.400	3,00	0,029
302755	10	flow petable 20 ud.	azul	2 x 2.500	4,34	0,029



Tubos fondo redondo con faldón 12 ml

Disponibles en polipropileno transparente **autoclavable a 121 °C** o poliestireno. **Dimensiones:** 15 x 102 mm.
 Tapón en polietileno verde de alta densidad. **El faldón permite que el tubo se aguarde de pie.** Se suministran roscados.
 Los modelos estériles (óxido de etileno) se suministran en bolsa unitaria flow pack, con indicación de lote, caducidad, etc.
 Resistencia a la centrifugación: **PS: 7.500 xg. PP: 15.000 xg.**
Atención: para autoclavar correctamente no se debe roscar a fondo el tapón.



mod.	código	estéril	descripción	autoclavable	volumen máx. ml	volumen recom. ml	cantidad caja	peso caja	volumen caja	cajas palet
1	301403	no	poliestireno		14,4	12	6 x 250	12,90	0,082	20
2	301402	STERILE EO	poliestireno, bolsa unitaria		14,4	12	6 x 250	13,40	0,096	16
3	401402	STERILE EO	polipropileno, bolsa unitaria	✓	14,2	12	6 x 250	12,03	0,096	16
4	401403	no	polipropileno alta transparencia	✓	14,2	12	6 x 250	11,11	0,082	20

Dimensiones (±0,09):

código	Ø exterior tapón mm A	Ø exterior tubo mm B	Ø interior tubo mm C	longitud con tapón mm D	longitud sin tapón mm
301402, 301403	20,9	16,3	14,4	103,9	102,5
401402, 401403	20,9	16,2	14,3	102,9	101,5

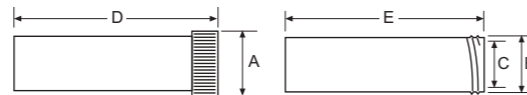

Tubos de cultivo estériles en poliestireno

Suministrados con tapones de dos posiciones: no estanco, para el trabajo aeróbico y hermética, para cultivos anaeróbicos.
 Biológicamente inertes, estos tubos resisten hasta **1.400 xg** en centrifugado, y a una temperatura de **-190°C y 120°C**.
 Se suministran en bolsas zip-lock con fondo plano (autoestables) de 125 unidades.
 Graduación hasta 4 ml y hasta 14 ml. Graduación de 1 ml.



Posición para el trabajo aeróbico



Posición para el trabajo anaeróbico

código	dimensiones mm	volumen	cantidad caja	peso caja	volumen caja
300807	12 x 75	5 ml	8 x 125	4,24	0,033
300808	17 x 100	14 ml	8 x 125	7,14	0,060

Tubos centrífuga de 15 y 50 ml

Tubos fabricados en polipropileno, ideales para aplicaciones clínicas y de investigación.
 Material libre de látex y metales pesados. **Solo los modelos no estériles son libres de ADNsa, RNAsa, ATP, ADN humano y endotoxinas.**
 Alta transparencia del material para una visualización clara durante los experimentos, especialmente para biología molecular.
 Tubo y tapón diseñados con el sistema de rosca plana para una estanqueidad total.
 Superficie hidrofóbica muy suave para la mínima perturbación durante la centrifugación.
 Graduación serigrafada en negro en el tubo y banda mate de fácil escritura.
Autoclavable a 121 °C.
 Resistencia a la centrifugación: **14.000 xg.** Excepto código **429931: 7.500 xg y 429950, 429951: 3.500 xg**
 Se recomienda usar adaptadores para centrifugar y evitar malformaciones.
 Disponibles modelos de 15 ml sin faldón y de 50 ml con y sin faldón.



código	descripción	presentación	estéril	cantidad caja	peso caja	volumen caja
Tubos de 15 ml						
429940	tubo sin faldón	tubos sueltos en bolsa de 500 ud.	no	500	4,50	0,034
429945	tubo sin faldón	20 bolsas de 25 ud.	no	500	4,50	0,0281
429942	tubo sin faldón	20 bolsas de 25 ud.	STERILE R	500	4,35	0,04
Tubos de 50 ml						
429930	tubo sin faldón	20 bolsas de 25 ud.	no	500	7,70	0,09
429931	tubo sin faldón	20 bolsas de 25 ud.	STERILE R	500	7,44	0,108
429950	tubo con faldón	20 bolsas de 25 ud.	no	500	8,80	0,09
429951	tubo con faldón	20 bolsas de 25 ud.	STERILE R	500	8,80	0,108



Tubos cónicos de 15 ml

Tubo en polipropileno transparente con fondo cónico, indicado para pruebas con centrifugación en laboratorios de inmunología, microbiología, etc. Rosca continua, graduado de molde en relieve externo cada 0,5 ml. Área rugosa de 55 x 10 mm para facilitar la rotulación. Tapón azul estriado en polietileno, de cierre hermético mediante obturación interna elástica. El código **429910** es **autoclavable a 121 °C** con el tapón posicionado sobre la rosca, pero sin roscar. Los códigos **429920** y **429946** han sido esterilizados **por radiación**, por lo que no se recomienda el autoclave. El código **429920** se suministra estéril en bolsas (100 unidades). La bolsa específica IVD, nº de lote, caducidad, etc. El código **429946** se suministra estéril en bolsa unitaria. Resistencia a la centrifugación modelo no estéril: **7.000 xg** y modelos estériles: **5.000 xg**. Se recomienda usar adaptadores para centrifugar y evitar malformaciones. Longitud con tapón: 120 mm. Diámetro externo de boca: 17 mm. Diámetro externo del tapón: 20,9 mm.



GRADILLAS EN PROLIPROPILENO
Pag. 225



código	estéril	autoclavable	cantidad caja	peso caja	volumen caja	cajas palet
429910	no estéril	✓	500	3,94	0,030	54
429920	STERILE R		5 x 100	3,90	0,029	54
429946	STERILE R bolsa unitaria		500	3,96	0,040	40



Vea el capítulo **Almacenamiento de muestras**



Tubos fondo cónico 50 ml

Fondo cónico, en polipropileno transparente, indicados para pruebas con centrifugación en laboratorios de inmunología, microbiología, etc. Ideales para el bacilo de Koch y líquidos cefalorraquídeos. Rosca continua y partida, graduado de molde con relieve externo cada 5 ml. Tapón azul estriado en polietileno de alta densidad, cierre hermético mediante anillo de obturación interno. Versiones con o sin faldón, **estériles por radiación** y no estériles. Los modelos no estériles resisten hasta **12.000 xg** y son **autoclavables a 121 °C** con el tapón posicionado sobre la rosca, pero sin roscar. Los modelos estériles resisten hasta **7.000 xg** en la centrifugación. No se recomienda el autoclave ya que han sido irradiados. Los códigos **429926** y **429927** se presentan en bolsa unitaria. Hace falta utilizar adaptadores adecuados para el tubo del código **429926** durante la centrifugación para evitar malformaciones. Los códigos **429926.10** y **429927.10** se presentan en bolsas de 100 unidades. Los códigos **429926.25** y **429927.25** se presentan en bolsas de 25 unidades. Todos los modelos se presentan roscados, con excepción del código **429900SP**, con tapón en bolsa aparte.



GRADILLAS EN PROLIPROPILENO:
• 19568
• 19570



GRADILLAS DE METAL:
• R-292 • R-293
• R-281 • R-282
• R-283



código	estéril	descripción	Ø externo tapón mm	Ø interno tubo mm	Ø externo tubo mm	longitud con tapón mm	cantidad caja	peso caja	volumen caja	cajas palet
429900	no	sin faldón	34,4	27,2	29,5	117,5	500	7,80	0,072	20
429900SP	no	sin faldón, tapón sin roscar	34,4	27,2	29,5	117,5	500	7,90	0,082	20
429901	no	con faldón	34,4	27,2	29,5	117,5	500	8,50	0,082	20
429926	STERILE R	sin faldón, bolsa unitaria	34,4	27,2	29,5	117,5	500	8,00	0,080	20
429926.25	STERILE R	sin faldón, bolsa 25 unidades	34,4	27,2	29,5	117,5	20x25	8,30	0,082	20
429926.10	STERILE R	sin faldón, bolsa 100 unidades	34,4	27,2	29,5	117,5	5x100	7,90	0,082	20
429927	STERILE R	con faldón, bolsa unitaria	34,4	27,2	29,5	117,5	500	8,80	0,082	20
429927.25	STERILE R	con faldón, bolsa 25 unidades	34,4	27,2	29,5	117,5	20x25	8,80	0,082	20
429927.10	STERILE R	con faldón, bolsa 100 unidades	34,4	27,2	29,5	117,5	5x100	8,50	0,082	20



Vea el capítulo **Almacenamiento de muestras**





Pera de goma

Pera de goma de seguridad apta para todo tipo de pipetas, con sólo dos puntos operativos. Capacidad aproximada de aspiración: 25 ml. Fabricada en caucho de color naranja, resulta muy fácil tanto de utilizar como de limpiar (para limpiar la válvula se extrae fácilmente). Diseñada para ser utilizada con una sola mano.



1. Evacuar el aire presionando la pera como indica el dibujo.
2. Aspirar presionando el punto B (↑).
3. Expulsar el líquido presionando el punto A (↓).
4. Inflar la pera presionando el punto intermedio C.

código	descripción	cantidad bolsa	peso bolsa	volumen bolsa
19200	pera de goma (caucho)	1	0,05	0,0004

Pera de goma



Elimina el pipeteado con la boca, y con ello el riesgo de contaminación. Puede abrirse, lavarse y autoclavarse. Ideal para pipetas de Wintrobe o Westergren.



código	descripción	cantidad bolsa	peso bolsa	volumen bolsa
19201	pera de goma color rojo	1	0,04	0,0002

Aspiradores de seguridad para pipetas



Varios modelos para diferentes volúmenes de pipetas. Aptos para pipetas estándar y desechables. Gracias a su alojamiento flexible, las pipetas se ajustan suavemente, lo que evita riesgos, incluso con líquidos tóxicos o corrosivos. Fácil manejo, con una sola mano. Girando la rueda dentada hacia arriba o abajo se obtiene un llenado o vaciado preciso; pulsando la clavija lateral se produce un vaciado automático. Desmontable, se limpia fácilmente.

Cada color de aspirador corresponde a un tamaño de pipeta. Resistente a los ácidos y álcalis.

Presentación en caja individual.



código	descripción	color	cantidad bolsa	peso bolsa	volumen bolsa
W-100	hasta 2 ml	azul	1	0,06	0,0002
W-110	hasta 10 ml	verde	1	0,06	0,0002
W-120	hasta 25 ml	rojo	1	0,06	0,0002

Pipetas de serología estériles

Fabricadas en poliestireno cristal. De un solo uso. Las pipetas serológicas tienen una precisión de +/- 2% a escala completa.

Esterilizadas por radiación.

Fabricadas en una, dos o tres piezas en función del volumen. Garantizan una máxima precisión sin retención de líquido a nivel de la soldadura y ofrecen una dispensación total. Apirógenas, no-citotóxicas y no-hemolíticas. Volúmenes desde 1 ml a 50 ml, identificados con una poliolefina (no contiene fibras sintéticas) algodón blanco y serigrafiado en color según volumen. El peel-pack de los modelos que así se presentan es libre de fibras y es de fácil apertura. Graduaciones negras, brillantes e inalterables. Escala negativa y doble escala invertida (graduaciones ascendentes y descendentes).

Libres de DNAsa y RNAsa.

Fabricado en una sala con ambiente controlado, de clase 100.000.

Libre de BSE/TSE.

Este producto no contiene látex.

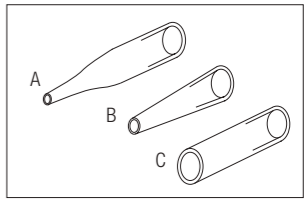

Tres modelos de punta disponibles:
A = NORMAL,
B = ANCHA,
C = SUPER ANCHA (para muestras viscosas).

Encuentre soportes circulares, bandejas y otros complementos para pipetas en el capítulo **Higiene, seguridad y material de laboratorio**

Vea nuestras pipetas pasteur en el capítulo **Dispensación y Manipulación de líquidos**

Vea el capítulo **Almacenamiento de muestras**



código	capacidad ml	presentación	color algodón	tipo de punta	escala ml	graduación negativa ml	capacidad total ml	cantidad caja	peso caja	volumen caja
900030.C	1	peel-pack de 1	●	A	0/0,9	hasta -0,3	1,3	500	2,59	0,019
900031.C	1	bolsa de 25	●	A	0/0,9	hasta -0,3	1,3	40 x 25	4,02	0,019
900130.C	1	peel-pack de 1	●	C	0/0,9	hasta -0,3	1,3	500	2,59	0,019
900032.C	2	peel-pack de 1	●	A	0/1,8	hasta -0,6	2,6	500	3,74	0,019
900033.C	2	bolsa de 25	●	A	0/1,8	hasta -0,6	2,6	40 x 25	6,70	0,019
900034.C	5	peel-pack de 1	●	A	0/4	hasta -3	8	200	2,42	0,014
900038.C	5	bolsa de 25	●	A	0/4	hasta -3	8	20 x 25	6,38	0,019
900144.C	5	peel-pack de 1	●	B	0/4	hasta -3	8	200	2,42	0,014
900036.C	10	peel-pack de 1	●	A	0/9	hasta -3	13	200	2,73	0,014
900037.C	10	bolsa de 25	●	A	0/9	hasta -3	13	16 x 25	5,5	0,019
900136.C	10	peel-pack de 1	●	C	0/9	hasta -3	13	200	2,32	0,013
900146.C	10	peel-pack de 1	●	B	0/9	hasta -3	13	200	3,82	0,014
900041.C	25	peel-pack de 1	●	A	0/23	hasta -8	33	150	3,07	0,019
900043.C	50	peel-pack de 1	●	A	0/46	hasta -10	60	100	2,54	0,019

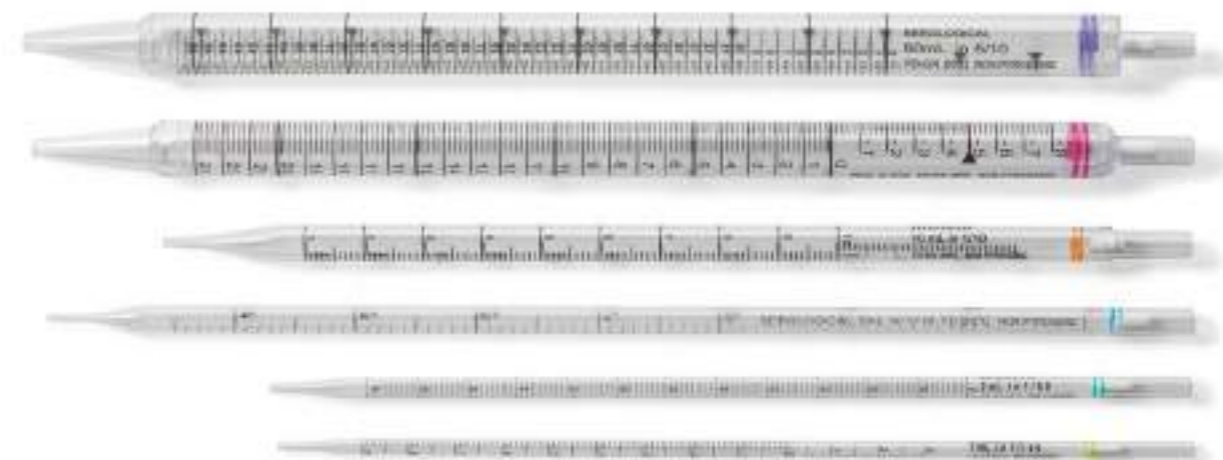



Nueva gama de filtración

Deltalab presenta una nueva gama de productos para la microfiltración, compuesta por filtros de membrana de policarbonato, nitrato de celulosa y polietersulfona, así como filtros de jeringa de acetato de celulosa, nylon y PTFE hidrofóbicos e hidrofílicos.

La microfiltración por membrana es un proceso técnico que permite retener partículas sólidas de un fluido (líquido o gas) al pasar a través de un medio filtrante microporoso. Los filtros de membrana, al ser filtros de superficie con una estructura microporosa muy precisa, se utilizan para retener y separar partículas o microorganismos de una muestra para su análisis.

Las partículas con un tamaño superior a la porosidad absoluta del filtro quedan retenidas en su superficie, mientras que las partículas más pequeñas atraviesan el filtro, a menos que otras interacciones las retengan en su interior.

La microfiltración abarca un rango de retención de partículas más pequeño que el de la filtración con papeles de filtro (filtros de profundidad). Además, los filtros de membrana se emplean en procedimientos de control de calidad microbiológica en diversas industrias, como la alimentaria, de bebidas, farmacéutica, cosmética, análisis de aguas, entre otras.

La gama DELTAGO también incluye filtros de jeringa, diseñados para proporcionar una filtración rápida y eficiente de soluciones orgánicas y acuosas.



Membranas de policarbonato

Las membranas de policarbonato se fabrican a partir de un film de policarbonato de alta calidad utilizando tecnología de track-etched. La membrana resultante es una película de policarbonato fina, translúcida y microporosa con una superficie lisa y plana.

Su estructura de poros es uniforme y muy precisa con una distribución de tamaño de poro bastante homogénea.

La superficie los hace ideales para la identificación de microorganismos mediante microscopía o lentes binoculares.

Proporciona un perfecto control de las muestras, capturando el 100% de los microorganismos mayores que el tamaño de poro de la membrana.

Temperatura máxima de trabajo: 140 °C.

Aplicaciones:

- Análisis de partículas.
- Microscopía de epifluorescencia.
- Clarificación de fluidos.
- Citología.
- Ensayos biológicos, biología celular y cultivos celulares.
- Eliminación de glóbulos rojos del plasma.
- Microbiología del agua (análisis de Legionella en agua potable según ISO 11731).
- Análisis ambiental (detección de AOX en agua).



código	Tamaño poro	diámetro	estéril	cantidad caja
100-2001	0,2 µm	47 mm	no	100

Filtros cuadrículados de nitrato de celulosa

Membranas cuadrículadas de ésteres de celulosa mixtos, estériles y empaquetados individualmente, para el recuento de colonias en el control de calidad microbiológico de rutina.

Son membranas listas para usar y ahorran tiempo de preparación. El tamaño de la cuadrícula es de 3,1 x 3,1 mm.

Disponible en varios colores para asegurar el mejor contraste con las colonias.

Temperatura máxima de trabajo: 130°C. Autoclavable y con caudal elevado.

Aplicaciones:

- Clarificación y esterilización de soluciones acuosas.
- Análisis microbiológico y recuento de colonias.
- Pre-filtración y clarificación de muestras antes de su posterior análisis.
- Eliminación de partículas en suspensiones para determinar el grado de impureza.
- Análisis del tamaño de partículas



código	Tamaño poro	diámetro	color	estéril	cantidad caja
100-1001	0,45 µm	47 mm	negro	STERILE	100
100-1002	0,45 µm	47 mm	negro	STERILE	1.000
100-1003	0,45 µm	47 mm	blanco	STERILE	100
100-1004	0,45 µm	47 mm	blanco	STERILE	1.000

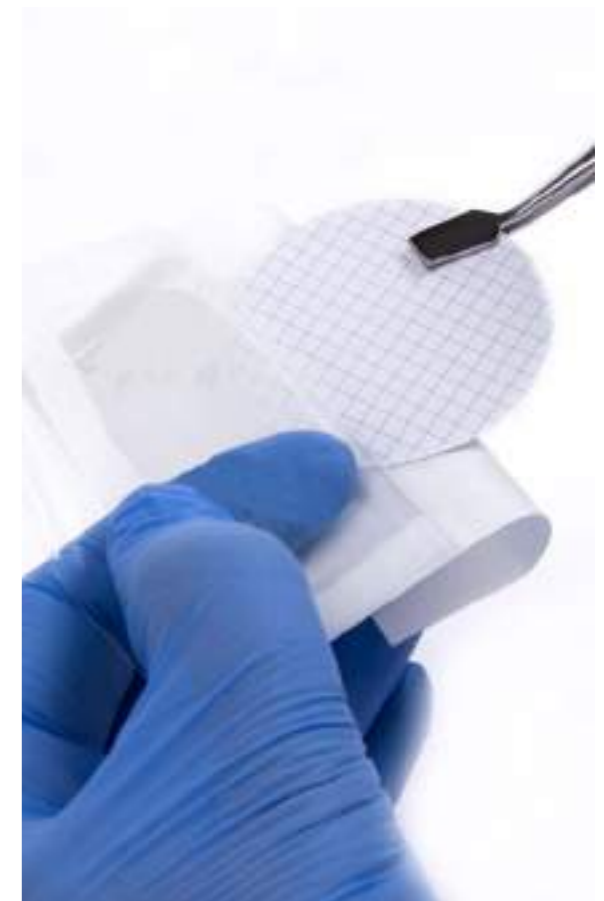

Filtros de membrana PES

Esta membrana está construida con un polímero de polietersulfona resistente a la temperatura y también a ácidos y bases.

Estos filtros de membrana se recomiendan para aplicaciones biológicas en soluciones acuosas y filtración de proteínas.

Están creados para retener partículas durante la filtración general. Su baja adsorción de proteínas y bajas características de unión a fármacos los hacen ideales para su uso en aplicaciones de ciencias de la vida.

Excelente velocidad de flujo, incluso con líquidos viscosos.

Esterilización: **autoclave a 121 °C**, con radiación γ u óxido de etileno

Aplicaciones:

- Filtración y esterilización de proteínas y enzimas.
- Esterilización de fluidos biológicos, suero y medios de cultivo de tejidos.
- Análisis biológico y clínico.
- Filtración y esterilización de soluciones farmacéuticas.
- Determinación de la presencia de Legionella para el método de concentración o elución según ISO 11731:2017.



código	Tamaño poro	diámetro	estéril	cantidad caja
100-3001	0,2 μm	47 mm	STERILE	100
100-3002	0,2 μm	47 mm	STERILE	1.000



Filtros de jeringa de acetato de celulosa

Los filtros de jeringa de acetato de celulosa están fabricados para una filtración rápida y eficiente de hasta 100ml de líquido.

Estas unidades listas para usar, ofrecen altos caudales a bajas presiones de entrada.

Presentadas en 5 tamaños de poro: membrana hidrofílica, baja adsorción de proteínas, alto rendimiento de caudal, resistencia y estabilidad elevadas, hasta 100 ml de volumen de muestra.

Aplicaciones:

- Preparación de muestras de fluidos biológicos.
- Filtración de proteínas y enzimas.
- Filtración de cultivos celulares.
- Clarificación de soluciones acuosas y alcohólicas.



código	Tamaño poro	diámetro	estéril	cantidad caja
100-4001	0,20 μm	25 mm	no	10
100-4004	0,45 μm	25 mm	no	50
100-4002	0,20 μm	25 mm	STERILE	50
100-4003	0,45 μm	25 mm	STERILE	100



Filtros de jeringa de Nylon

Los filtros de jeringa SNY ofrecen una membrana de poliamida 66 (Nylon) en una carcasa de polipropileno.

Debido a su alta compatibilidad química y resistencia física, estos filtros de jeringa se recomiendan para filtrar muestras de HPLC.

Membrana hidrofílica, amplio rango de compatibilidad química, esterilizable en autoclave.

Aplicaciones:

- Filtración y clarificación de muestras.
- Esterilización de disolventes orgánicos acuosos y diluidos.
- Preparación de muestras de HPLC.



código	Tamaño poro	diámetro	estéril	cantidad caja
100-5001	0,20 μm	25 mm	no	100
100-5002	0,45 μm	25 mm	no	100



Filtros de jeringa PTFE hidrofóbicos y hidrofílicos

Los filtros de jeringa de PTFE/H hidrofóbico están indicados para limpiar muestras de pequeño volumen para análisis de HPLC o GC, donde se requiere la máxima resistencia química. Membrana hidrofóbica, elevada resistencia química a la mayoría de disolventes y ácidos, esterilizable en autoclave.

Los filtros de jeringa PTFE/L hidrofílico son adecuados para soluciones acuosas y agresivas a base de solventes orgánicos y especialmente ideales para muestras de HPLC. La membrana modificada exhibe una amplia resistencia química y una estabilidad de temperatura insuperable para abordar casos de muestras agresivas o situaciones de temperaturas elevadas.



código	Tamaño poro	diámetro	estéril	cantidad caja
PTFE/H hidrofóbico:				
100-6001	0,20 μm	13 mm	no	100
100-6003	0,20 μm	25 mm	no	100
100-6005	0,45 μm	13 mm	no	100
100-6007	0,45 μm	25 mm	no	100
PTFE/L hidrofílico:				
100-6002	0,20 μm	13 mm	no	100
100-6004	0,20 μm	25 mm	no	100
100-6006	0,45 μm	13 mm	no	100
100-6008	0,45 μm	25 mm	no	100



Frasco para la recogida de aguas de consumo y análisis microbiológico

El frasco contiene 24 mg/l de tiosulfato de sodio que neutraliza el efecto bactericida que ejerce el cloro durante el transporte de la muestra.

El contenedor está graduado hasta 100 ml e incorpora graduación de molde y una etiqueta con espacio para anotar la identificación de la muestra.

Este frasco está fabricado en polipropileno de alta transparencia y dispone de un tapón con rosca discontinua de polietileno de alta densidad rojo y estriado para una cómoda manipulación. El cierre es hermético y de alta seguridad gracias al obturador interno incorporado en el tapón.

Producto desarrollado siguiendo la normativa ISO 5667-3:2012 Water quality: sampling, y cumple la Directiva Europea 2020/2184/CE y posteriores modificaciones.

Su almacenamiento no requiere especiales condiciones ambientales, aunque es preferible evitar cambios bruscos de temperatura.

Este frasco permite al usuario cumplir con la normativa europea UNE10030/2023 para el control de la Legionella.

Frasco de 120 ml con tiosulfato para análisis de aguas

El frasco contiene 24 mg/l de tiosulfato de sodio que neutraliza el efecto bactericida que ejerce el cloro durante el transporte de la muestra.

El contenedor está graduado hasta 100 ml e incorpora graduación de molde y una etiqueta con espacio para anotar la identificación de la muestra.

Este frasco está fabricado en polipropileno de alta transparencia y dispone de un tapón con rosca discontinua de polietileno de alta densidad rojo y estriado para una cómoda manipulación. El cierre es hermético y de alta seguridad gracias al obturador interno incorporado en el tapón.

Producto desarrollado siguiendo la normativa ISO 5667-3:2012 Water quality: sampling, y cumple la Directiva Europea 2020/2184/CE y posteriores modificaciones.

Su almacenamiento no requiere especiales condiciones ambientales, aunque es preferible evitar cambios bruscos de temperatura.



código	descripción	estéril	capacidad ml	cantidad caja	peso caja	volumen caja	cajas por palet
409766	frasco con tiosulfato	STERILE R	120	350	6,30	0,140	16

Podemos suministrar botellas con diferentes concentraciones de tiosulfato según las normativas aplicadas en cada país. Para botellas de otros volúmenes, por favor contactar con departamento comercial.

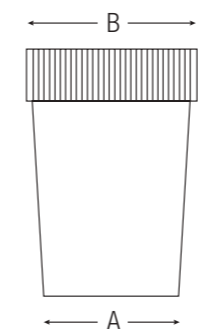

Dimensiones:

Diámetro externo (A): 48,3 mm
Diámetro externo con tapón (B): 62,1 mm
Longitud total con tapón (C): 74,3 mm



Frascos estériles para la recogida de aguas

Cuerpo fabricado en PET, boca ancha y costados con hendiduras para facilitar la toma de la muestra.
Tapón fabricado en polipropileno color rojo con junta en plexan y etiqueta precinto.

Estériles por radiación.

Cada botella se etiqueta con indicación de descripción, código, tipo de esterilización, lote, y fecha de caducidad.

Diámetro interno de boca 55 mm

Peso en vacío de las botellas:

Frasco de 500 ml: 44 g - Frasco de 1.000 ml: 65 g.

Disponibles con y sin tiosulfato de sodio.

Con tiosulfato líquido (24 mg/l): Ideales para el análisis de aguas de consumo humano, piscinas, y aquellas aguas en que la presencia del cloro pueda modificar la composición de la muestra durante el transporte (legionella).

Vacías, sin tiosulfato: Ideales para la recogida de aguas no cloradas para el análisis microbiológico, así como para otros análisis que requieran un envase estéril.



código	estéril	capacidad ml	cantidad caja	peso caja	volumen caja	cajas por palet
frascos con tiosulfato						
282340	STERILE R	500	44	2,68	0,036	40
282341	STERILE R	1.000	48	4,30	0,076	20
frascos sin tiosulfato						
282350	STERILE R	500	44	2,68	0,036	40
282351	STERILE R	1.000	48	4,30	0,076	20

Podemos suministrar botellas con diferentes concentraciones de tiosulfato según las normativas aplicadas en cada país.

Podemos dosificar tiosulfato en otros modelos de botellas de nuestro catálogo.

Disponibles en bolsa individual según demanda.

Para presentaciones diferentes, consultar con el departamento comercial.



Ver embudos industriales en el capítulo
Envases industriales y de laboratorio



Botellas estériles para la recogida de aguas

Cuerpo y tapón fabricados en polietileno. Cuerpo rectangular: los lados estrechos están ranurados para un mejor agarre.
Los lados de mayor superficie son planos para el etiquetado.

Tapón rojo con precinto y junta de seguridad. Cierre hermético. **Estériles por radiación.**

Cada botella se etiqueta con indicación de descripción, código, lote, y fecha de caducidad.

Dimensiones:

Botella de 500 ml: 83 x 65 x 135 mm - Botella de 1.000 ml: 83 x 65 x 235 mm.

Diámetro interno de la boca: 28 mm.

Peso en vacío de las botellas:

Botella de 500 ml: 40 g - Botella de 1.000 ml: 61 g.

Disponibles con y sin tiosulfato de sodio

Botellas con tiosulfato líquido (24 mg/l): Ideales para el análisis de aguas de consumo humano, piscinas, y aquellas aguas en que la presencia del cloro pueda modificar la composición de la muestra durante el transporte (legionella).

Botellas estériles: Ideales para la recogida de agua no cloradas para el análisis microbiológicas, así como para otros análisis que requieran un envase estéril.



código	descripción	estéril	capacidad ml	cantidad caja	peso caja	volumen caja	cajas por palet
282320	botella con tiosulfato	STERILE R	500	24	1,35	0,025	48
282321	botella con tiosulfato	STERILE R	1.000	20	1,67	0,033	42
282323	botella con tiosulfato	STERILE R	500	111	6,00	0,110	16
282323.BU	botella con tiosulfato en bolsa unitaria	STERILE R	500	111	6,04	0,110	16
282324	botella con tiosulfato	STERILE R	1.000	68	5,15	0,100	16
282324.BU	botella con tiosulfato en bolsa unitaria	STERILE R	1.000	68	5,41	0,110	16
282330	botella estéril	STERILE R	500	24	1,36	0,025	48
282331	botella estéril	STERILE R	1.000	20	1,37	0,033	42
282333	botella estéril	STERILE R	500	111	5,92	0,110	16
282334	botella estéril	STERILE R	1.000	68	5,15	0,110	16

Podemos suministrar botellas con diferentes concentraciones de tiosulfato según las normativas aplicadas en cada país.

Para botellas de otros volúmenes, por favor contactar con departamento comercial.

En bolsa individual según demanda.





Bolsas Whirl-Pak® con tiosulfato de sodio

Bolsas utilizadas para la recogida de muestras de agua de consumo y aguas tratadas de piscinas, aguas residuales, etc. Estas bolsas se tienen en pie por si solas, están preesterilizadas, son irrompibles, compactas, con banda mate para su identificación y su cierre es totalmente estanco. Contienen en su interior pastillas de tiosulfato de sodio de 10mg para cada 100ml de agua.



código	descripción	capacidad ml	dimen. cm	espesor micras	cant. caja	peso caja	vol. caja
292601	Bolsa "stand-up" con tiosulfato	100	7,5 x 18,5	63,5	100	0,45	0,002
292602	Bolsa "stand-up" con tiosulfato	300	11,5 x 23	76,2	100	0,68	0,003
292605	Bolsa "stand-up" con tiosulfato	500	15 x 23	76,2	100	1,14	0,010
292606	Bolsa "stand-up" con tiosulfato	1.000	15 x 38	101,6	100	1,7	0,015

Colectores con mango largo

Vaso fabricado en polipropileno y mango en polietileno. Para tomar muestras con facilidad de cisternas, ríos, barriles, o lugares profundos donde es difícil llegar. Colector ligero y de fácil utilización. El vaso se fija en el mango mediante una rosca. Tiene dos pequeñas bocas para facilitar el vaciado, tanto por las personas diestras como zurdas. El mango tiene estrías para cogerlo con más seguridad, y tiene un gancho en su extremidad para colgarlo. Vaso **autoclavable a 121 °C**.



código	descripción	cantidad	peso	volumen
19575	mango de 91 cm y vaso de 500 ml	1	0,30	0,009
19576	mango de 183 cm y vaso de 500 ml	1	0,76	0,020
19577	vaso de 500 ml	1	0,30	0,005

Existen otros modelos de mayor longitud. Contacte con el departamento comercial.

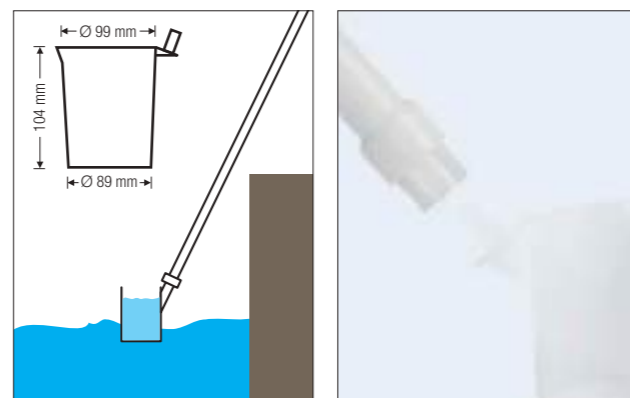

Bolsa estéril con filtro lateral

Bolsa con filtro ideal para PCR y pequeños volúmenes, puede ser utilizada con pipetas muy cortas. El sistema único y patentado Pull-Up permite pellizcar la bolsa y tirar hacia arriba el filtrado para pipetear fácilmente. Filtro lateral no tejido con una porosidad de 50 micras, rígido y transparente. La filtración se realiza durante la homogeneización, no es necesario esperar a la sedimentación de partículas. Compatible con cualquier mezclador de laboratorio. **Estériles por radiación.**

código	descripción	cantidad caja	peso caja	volumen caja
983045	bolsa con filtro lateral 400 ml	10x25	2,72	0,010

Bolsa estéril con filtro de hoja entera

Bolsas fabricadas en Polietileno (PE) transparente divididas en 2 partes por un filtro: **15005**: el filtro está integrado en la bolsa. **122000**: el filtro está integrado en la bolsa y queda unido a la bolsa por un punto en la parte superior central. La muestra se inserta en uno de los compartimentos y tras el homogeneizado y el filtrado, las partículas sólidas permanecen en el compartimento inicial mientras las líquidas han pasado al otro compartimento pudiendo ser extraídas con una pipeta sin riesgo de obstruirla.



código	descripción	estéril	cantidad caja	peso caja	volumen caja
15005	Bolsa de 180x310mm	STERILE R	10 x 50	6,50	0,047
122000	Bolsa de 190x300 mm	STERILE R	20 x 25	5,92	0,020

código	filtro	volumen recomendado de trabajo (ml)	capacidad máxima (ml)	bolsa graduada
15005	286 agujeros/cm²	50-400	1.600	Sí (cada 100 ml)
122000	280 micras	1.600	1.600	No

Homogeneizador

Tubo en vidrio borosilicato y émbolo, compuesto por varilla de acero inoxidable y punta de Teflón. **Autoclavables**. El espacio entre el pistón y el recipiente es de ± 200 µm.



Tubo:

código	volumen ml	Ø cuerpo mm	altura mm	cantidad caja	peso caja	volumen caja
196102	2	8	120	1	0,01	0,001
196105	5	12	132	1	0,01	0,001
196110	10	16	150	1	0,02	0,001
196115	15	19	155	1	0,03	0,001

Émbolo:

código	volumen ml	Ø cuerpo mm	altura mm	cantidad caja	peso caja	volumen caja
196302	2	230	1	0,06	0,001	0,001
196305	5	235	1	0,06	0,001	0,001
196310	10	270	1	0,06	0,001	0,001
196315	15	270	1	0,02	0,001	0,001

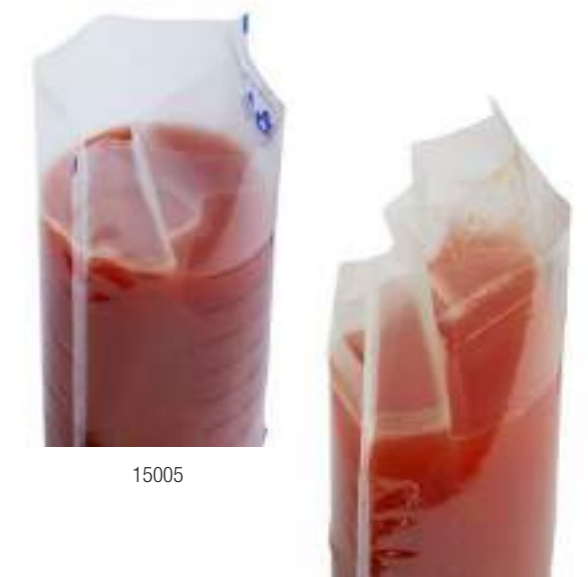

15005

122000



Bolsas Whirl-Pak® estériles para homogeneizador con y sin filtro

Fabricadas con una mezcla de **polietileno extra-resistente de baja densidad, de alta transparencia**. Diseñadas especialmente para su uso en homogeneizadores. **Cierre hermético**. La costura de cada bolsa está hecha **de una sola pieza, lo cual elimina el riesgo de pérdidas por las esquinas de la bolsa**. Los códigos **200373, 200374 y 200376** incorporan una lámina de **polietileno perforado** que actúa como **filtro** (ver foto detalle); al separar la muestra sólida de la líquida **se facilita el pipeteado de la muestra**. Cada cm² de filtro cuenta con 6,45 orificios de 330 micras de diámetro. Con banda mate para identificación (excepto códigos **200342 y 200343**). **Estériles por óxido de etileno**. Elaboradas con materiales aptos para uso alimentario.



mod.	código	descripción	uso alimentario	capacidad ml	dimensiones cm	espesor micras	cantidad caja	peso caja	volumen caja
1	200342	bolsa standard	✓	390	13 x 19	76	500	2,50	0,0170
1	200343	bolsa standard	✓	720	15 x 23	102	500	3,88	0,0168
2	200351	bolsa con banda mate	✓	1.650	19 x 30	102	500	5,66	0,0182
3	200373	bolsa con filtro y banda	✓	720	15 x 23	102	250	1,98	0,0166
3	200376	bolsa con filtro y banda	✓	1.650	19 x 30	102	250	3,88	0,0180
3	200374	bolsa con filtro y banda	✓	2.041	19 x 38	102	250	4,28	0,0170

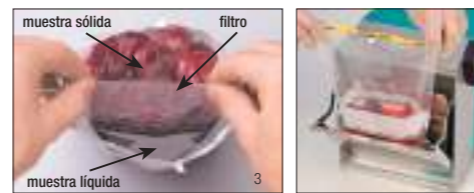

Bolsas estériles para homogeneizadores tipo Stomacher®

Bolsas en polietileno. Espesor: galga 300. Ideales para la trituración de las muestras en exámenes bacteriológicos o durante la extracción de sustancias tóxicas contenidas en los alimentos, tejidos, etc. Todas se presentan en bolsas de 25 unidades. El código **15006** es una gradilla en acero inoxidable para 14 bolsas. Incorpora asas laterales. El código **983047** es un clip para cerrar y ajustar la bolsa al rack. Se puede utilizar con la gradilla **15006**. Compuesto por una pieza tubular azul (230 mm) y un clip de color blanco (197 mm) que aprieta la bolsa alrededor del tubo azul. **Estériles por radiación**. Consulte mínimo de pedido y plazo para versiones no estériles, añada una "S" al final del código.

mod.	código	descripción	capacidad ml	cantidad caja	peso caja	volumen caja
1	15001	bolsa 100 x 155 mm	80	100 x 25	5,00	0,014
2	15003	bolsa 180 x 300 mm	400	20 x 25	4,20	0,014
3	15004	bolsa 380 x 580 mm	3.500	200	6,12	0,013
4	15006	gradilla 390 x 200 x 240 mm	-	1	1,77	0,039
5	983047	clips de ajuste*	-	200	4,30	0,04

* Pieza tubular: 230mm | Clip: 197 mm | Diámetro: 10mm

Bolsas Whirl-Pak® para muestreo de superficies

Nuevas bolsas Whirl-Pak con cuchara, esponja hidratada con medio para la recogida de muestras.

Código 200381

Esponja de celulosa, hidratada con 10 ml de tampón neutralizante. El tampón neutralizará los desinfectantes de la superficie, incluidos los compuestos de amonio cuaternario, fenólicos, preparaciones de yodo, preparaciones de cloro, mercuriales, formaldehído y glutaraldehído. El medio tamponado del modelo 200381 contiene fosfato monopotásico, tiosulfato de sodio y complejo de aril sulfonato.

Código 200382

Bolsa de 532 ml, contiene una cuchara de plástico estéril desechable de poliestireno de aproximadamente 1 cucharadita de capacidad.



mod.	código	descripción	estéril	capacidad ml	dimensiones cm	espesor micras	cantidad caja	peso caja	volumen caja
1	200381	Bolsa con esponja hidratada con medio	STERILE EO	532	11,5 x 23	63,5	100	2,5	0,019
2	200382	Bolsa con cuchara	STERILE EO	532	11,5 x 23	63,5	100	1,02	0,007

Kits para el muestreo de canales de carne

Diseñados según la normativa internacional **ISO 17604**. Directivas y reglamentos europeos para el **muestreo de canales o carcasas de carne**.

El kit 200393.VSP se compone de:
- Frasco con 25ml de agua de peptona tamponada y estéril
- Esponja abrasiva presentada en una bolsa estéril

La plantilla se vende a parte (cód. 200393P).

Caducidad: 16 meses.

código	descripción	estéril	cantidad caja	peso caja	volumen caja
200393.VSP	kit de muestreo con esponja	STERILE R	10	3,00	0,010
200393P	plantilla muestreo de carnes 10x10 cm	STERILE R	20	0,75	0,0051



02. CULTIVO CELULAR. BIOLOGÍA MOLECULAR



Placas multipocillos para cultivo celular

Las placas de cultivo celular y tisular son ideales para el crecimiento celular y los rendimientos celulares en múltiples, comparación y otros análisis. La tapa de una sola posición reduce los riesgos de contaminación cruzada y los errores de manipulación. Los pozos están marcados con código alfanumérico para una fácil identificación. Apto para todos los instrumentos comunes y automatización.

Superficie tratada.
Incluye tapa.



código	nº de pocillos	área de superficie cm ²	estéril	cantidad caja	peso caja	volumen caja
D200001	6	9,6	STERILE R	100	6,55	0,075
D200002	12	3,85	STERILE R	100	8,80	0,075
D200003	24	1,93	STERILE R	100	8,55	0,075
D200004	48	0,83	STERILE R	100	8,45	0,075
D200005	96	0,33	STERILE R	100	8,35	0,075
D200006	96	0,58	STERILE R	100	8,56	0,062

Frascos para cultivo celular

Los frascos de cultivo celular y tisular son perfectos para el crecimiento celular con un óptimo rendimiento en casos de volúmenes de muestra inicial pequeños y medianos. Disponible en superficie tratada y no tratada. La superficie del frasco es plana y libre de estrías para maximizar el área de crecimiento utilizable. El innovador diseño de cuello en ángulo ofrece un buen acceso para la pipeta y el raspador. Ambos lados del frasco tienen graduación grabada y **todas las referencias pueden ser con ventilación o sin ventilación, dependiendo de cómo se cierre el tapón.** Existen modelos con y sin filtro en el tapón.

Integridad estricta probada. Envasados en pack de 10 uds.

Esterilizado por radiación. Apirógeno. Libre de DNasa y RNasa.



	tapa con filtro	tapa sin filtro	descripción	vol. máx. ml	área trabajo cm ²	estéril	cantidad caja	peso caja	volumen caja
suspensión	D200020	D200010	sin tratar	25	12,5	STERILE R	200	3,00	0,030
	D200021	D200011	sin tratar	50	25	STERILE R	200	5,40	0,040
	D200022	D200012	tratado	25	12,5	STERILE R	200	3,00	0,030
adhesión	D200023	D200013	tratado	50	25	STERILE R	200	5,40	0,040
	D200024	D200014	tratado	250	75	STERILE R	200	7,40	0,076
	D200025	D200015	tratado	600	182	STERILE R	200	6,30	0,060



Placas para cultivo celular

Las placas de cultivo de células y tejidos son recipientes ideales para el crecimiento celular y proporcionan un óptimo rendimiento en muestras con volúmenes iniciales pequeños o medianos y también son útiles en la separación de muestras, el pretratamiento, el almacenamiento, etc.

Superficie tratada. El grosor uniforme de la pared del fondo plano garantiza un fondo sin distorsiones. Envasados en pack de 10 uds.

Esterilizado por radiación.
Apirógeno. Libre de DNasa y RNasa.



	código	diámetro mm	área de crecimiento celular cm ²	estéril	cantidad caja	peso caja	volumen caja
P35	D200035	33,2	8,5	STERILE R	96 x 10	5,00	0,028
P60	D200060	53,3	21,2	STERILE R	60 x 10	10,50	0,050
P100	D200100	88,5	60,8	STERILE R	30 x 10	10,08	0,076
P150	D200150	136,1	143,0	STERILE R	12 x 10	8,20	0,082



Raspador celular (normal y giratorio)

Versión normal y versión giratoria. Material: cuchillas / TPE; Mango / ABS.
Facilita el proceso de raspar y recolectar células.

La versión giratoria tiene una cuchilla giratoria libre para girar en la dirección deseada. Ofrece acceso total a todos los rincones.

Envasado individualmente.

Esterilizado por radiación. Apirógeno. Libre de DNasa y RNasa.



código	descripción	longitud cm	estéril	cantidad caja	peso caja	volumen caja
D200034	raspador celular normal	25	STERILE R	100	1,3	0,01
D200030	raspador celular giratorio	30	STERILE R	150	2,5	0,019



Filtros celulares

Los filtros celulares se fabrican con una malla de nylon resistente con poros de malla espaciados uniformemente y resistentes a los rayos gamma. Estos filtros para células son dispositivos estériles, rápidos y fáciles de usar para aislar células primarias para obtener consistentemente una suspensión uniforme de células individuales de los tejidos.

Permiten asegurar el correcto funcionamiento del instrumental de citometría de flujo y separación celular al eliminar de manera eficaz las trazas y desechos de las suspensiones celulares y muestras clínicas antes del análisis.

Envasado individualmente.

Esterilizado por radiación. Apirógeno. Libre de DNasa y RNasa.



código	capacidad (µm)	color	estéril	cantidad caja	peso caja	volumen caja
D200031	40	azul	STERILE R	200	1,32	0,018
D200032	70	natural	STERILE R	200	1,32	0,018
D200033	100	amarillo	STERILE R	200	1,32	0,018



Filtración al vacío

Los filtros de vacío son muy útiles en la separación y purificación de muestras de gran volumen. Disponible con 4 tipos de membrana de PVDF and PES.

Existen 2 tamaños de poro de membrana de 0.22 y 0.45. Disponibles 4 volúmenes: 125, 250, 500 y 1000 ml.

Envase unitario. Esterilizado por radiación. Apirógeno. Libre de DNasa y RNasa.



código	vol. (ml)	tamaño poro (µm)	membrana	diámetro (mm)	estéril	cantidad caja	peso caja	volumen caja
D300002	150	0,22	PES	50	STERILE R	12	3,65	0,066
D300003	250	0,22	PES	50	STERILE R	12	3,65	0,066
D300004	500	0,22	PES	75	STERILE R	12	3,65	0,066
D300001	500	0,45	PVDF	75	STERILE R	12	3,65	0,066
D300000	1.000	0,22	PVDF	91	STERILE R	12	3,65	0,066
D300005	1.000	0,22	PES	91	STERILE R	12	3,65	0,066



Tubos centrífuga de 15 y 50 ml

Tubos fabricados en polipropileno, ideales para aplicaciones clínicas y de investigación. **Material libre de látex y metales pesados.** Solo en los modelos no esteriles el material es libre de DNasa, RNasa y pirógenos. Resistencia a la centrifugación: **14.000 xg.** Excepto código **429931: 7.500 xg** y **429950, 429951: 3.500 xg.** Ver más información técnica en pag. 41.



código	descripción	presentación	estéril	cantidad caja	peso caja	volumen caja
Tubos de 15 ml						
429940	tubo sin faldón	tubos sueltos en bolsa de 500 ud.	no	500	4,50	0,034
429945	tubo sin faldón	20 bolsas de 25 ud.	no	500	4,50	0,0281
429942	tubo sin faldón	20 bolsas de 25 ud.	STERILE R	500	4,35	0,04
Tubos de 50 ml						
429930	tubo sin faldón	20 bolsas de 25 ud.	no	500	7,70	0,09
429931	tubo sin faldón	20 bolsas de 25 ud.	STERILE R	500	7,44	0,108
429950	tubo con faldón	20 bolsas de 25 ud.	no	500	8,80	0,09
429951	tubo con faldón	20 bolsas de 25 ud.	STERILE R	500	8,80	0,108



Tubos de cultivo estériles en poliestireno

Suministrados con tapones de dos posiciones: no estanca, para el trabajo aeróbico, y hermética, para cultivos anaeróbicos.

Biológicamente inertes, estos tubos resisten hasta **1.400 xg** en centrifugado, y a una temperatura de **-190°C y 120°C.**

Se suministran en bolsas zip-lock con fondo plano (autoestables) de 125 unidades.



Posición para el trabajo aeróbico



Posición para el trabajo anaeróbico

código	dimensiones mm	volumen	cantidad caja	peso caja	volumen caja
300807	12 x 75	5ml	8 x 125	4,24	0,033
300808	17 x 100	14ml	8 x 125	7,14	0,060



Pipetas de serología estériles

Fabricadas en poliestireno cristal. De un solo uso. Las pipetas serológicas tienen una precisión de +/- 2% a escala completa. **Esterilizadas por radiación.** Fabricadas en una, dos o tres piezas en función del volumen. **Libres de DNasa y RNasa. Libre de BSE/TSE.** Apirógenas, no-citotóxicas y no-hemolíticas. Ver más información técnica en pag. 45.

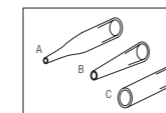

Tres modelos de punta disponibles:
A = NORMAL
B = ANCHA
C = SUPER ANCHA (para muestras viscosas).



código	capacidad ml	presentación	color algodón	tipo de punta	escala ml	graduación negativa ml	capacidad total ml	cantidad caja	peso caja	volumen caja
900030.C	1	peel-pack de 1	●	A	0/0,9	hasta -0,3	1,3	500	2,59	0,019
900031.C	1	bolsa de 25	●	A	0/0,9	hasta -0,3	1,3	40 x 25	4,02	0,019
900130.C	1	peel-pack de 1	●	C	0/0,9	hasta -0,3	1,3	500	2,59	0,019
900032.C	2	peel-pack de 1	●	A	0/1,8	hasta -0,6	2,6	500	3,74	0,019
900033.C	2	bolsa de 25	●	A	0/1,8	hasta -0,6	2,6	40 x 25	6,70	0,019
900034.C	5	peel-pack de 1	●	A	0/4	hasta -3	8	200	2,42	0,014
900038.C	5	bolsa de 25	●	A	0/4	hasta -3	8	20 x 25	6,38	0,019
900144.C	5	peel-pack de 1	●	B	0/4	hasta -3	8	200	2,42	0,014
900036.C	10	peel-pack de 1	●	A	0/9	hasta -3	13	200	2,73	0,014
900037.C	10	bolsa de 25	●	A	0/9	hasta -3	13	16 x 25	5,5	0,019
900136.C	10	peel-pack de 1	●	C	0/9	hasta -3	13	200	2,32	0,013
900146.C	10	peel-pack de 1	●	B	0/9	hasta -3	13	200	3,82	0,014
900041.C	25	peel-pack de 1	●	A	0/23	hasta -8	33	150	3,07	0,019
900043.C	50	peel-pack de 1	●	A	0/46	hasta -10	60	100	2,54	0,019

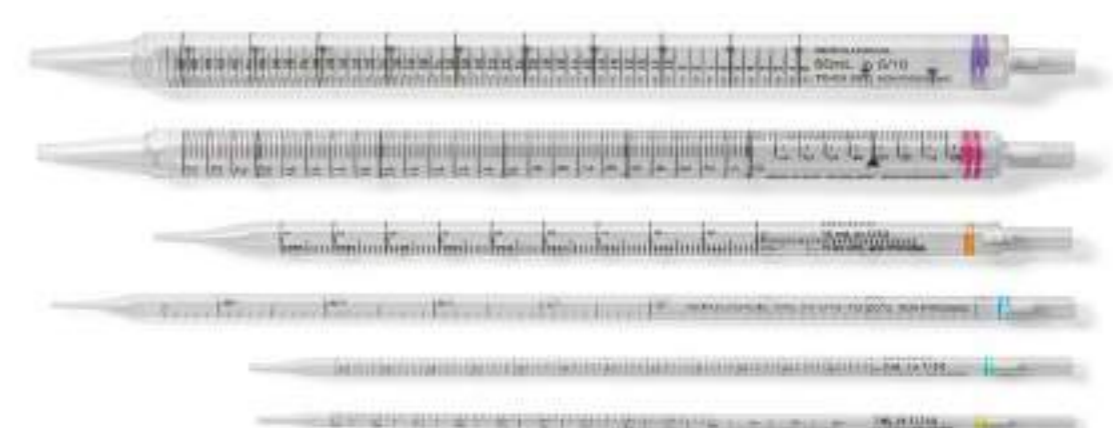



Microtubos a rosca

Fabricados en polipropileno **autoclavable**. Pueden usarse en temperaturas extremas, desde **-190 °C hasta 121 °C**. Disponibles transparentes, o bien en color marrón opaco, **resistentes a la luz UV**, para muestras sensibles a la luz.

Libres de DNAsa, RNAsa y pirógenos. Resistencia a la centrifugación: **17.000 xg**.

Los tapones se suministran aparte, vean el apartado siguiente.

Dimensiones: 11 x 44 mm.



mod.	código	volumen ml	faldón	cantidad caja	peso caja	volumen caja
Polipropileno transparente						
1	409110.1	0,5	sí	1.000	1,47	0,010
2	409110.2	1,5	sí	1.000	1,45	0,009
3	409110.3	1,5	no	1.000	1,13	0,007
4	409110.4	2,0	sí	1.000	1,30	0,013
Polipropileno color marrón						
5	409113.1	0,5	sí	1.000	1,54	0,009
6	409113.2	1,5	sí	1.000	1,34	0,009
7	409113.3	1,5	no	1.000	1,14	0,007
8	409113.4	2	sí	1.000	1,34	0,009

Tapones para microtubos a rosca

Fabricados en polipropileno natural o marrón opaco.

Existen dos versiones de tapón: con anilla de sujeción y sin anilla.

Ambos modelos poseen una junta interior de silicona de color rojo para una total hermeticidad.

Dimensiones de los tapones: 13 x 8 mm.

mod.	código	descripción	cantidad bolsa	peso bolsa	volumen bolsa
Polipropileno transparente					
1	409007.N	tapón con anilla	1.000	0,41	0,003
2	409008.N	tapón sin anilla	1.000	0,40	0,002
Polipropileno color marrón					
3	409007.M	tapón marrón con anilla	1.000	0,45	0,003
4	409008.M	tapón marrón sin anilla	1.000	0,55	0,010

Microtubos a rosca estériles con tapón

Tubos y tapones en polipropileno transparente de grado médico. El tapón incorpora junta en etileno-propileno no reactivo. Aptos para **autoclave**, **nitrógeno líquido (en estado gaseoso)** y **procesos de ebullición**. Perfectos para almacenamiento a largo plazo. Resisten a temperaturas de **-190 °C**.

Libres de DNAsa, RNAsa, DNA e inhibidores de PCR.

Resistencia a la centrifugación: **20.000 xg**.

Los modelos graduados incorporan banda mate para identificación.

Se suministran roscados en bolsas de 50 unidades.

Dimensiones: 44,45 x 12,95 mm



código	volumen ml	faldón	estéril	graduación	cantidad caja	peso caja	volumen caja
409115/4	0,5 ml	sí	STERILE R	✗	50 x 50	5,90	0,030
409115/2	1,5 ml	no	STERILE R	✓	50 x 50	5,90	0,030
409115/6	2 ml	sí	STERILE R	✓	50 x 50	5,90	0,030
409115/3	2 ml	no	STERILE R	✓	50 x 50	5,90	0,030



Microtubos a rosca

Tubos fabricados en polipropileno transparente. Aptos para ser usados en nitrógeno líquido, **autoclave** y procesos de ebullición. Resistencia a temperaturas de **-190 °C**. Producto ideal para almacenamiento de muestras durante largos períodos de tiempo. **Libres de DNAsa, RNAsa e inhibidores de PCR.**

Resistencia a la centrifugación: **20.000 xg**. Los códigos **409111/4, 409111/5 y 409111/6** incorporan un pequeño ranurado exterior para mejor manejo con guantes. **Dimensiones:** 10,3 x 44,5 mm (excepto código **409111/2**: 10,3 x 43,6 mm). Los tapones se suministran aparte, vean el apartado siguiente.

mod.	código	descripción	faldón	graduación	cantidad caja	peso caja	volumen caja
1	409111/4	0,5 ml	sí	✗	500	0,78	0,005
2	409111/2	1,5 ml	no	✓	500	0,61	0,005
3	409111/5	1,5 ml	sí	✗	500	0,73	0,005
4	409111/3	2,0 ml	no	✓	500	0,71	0,005
5	409111/6	2,0 ml	sí	✗	500	0,76	0,005
6	409111/7	2,0 ml	sí	✓	500	0,73	0,005

Tapones para microtubos a rosca

Fabricados en polipropileno de grado médico. Poseen una **junta interior** de etileno-propileno que garantiza una total hermeticidad. **Libres de DNAsa, RNAsa e inhibidores de PCR.** **Dimensiones:** 13 x 6 mm.



código	color	cantidad caja	peso caja	volumen caja
409112/0	natural	500	0,019	0,0009
409112/1	azul	500	0,019	0,0009
409112/2	verde	500	0,019	0,0009
409112/4	rojo	500	0,019	0,0009
409112/6	amarillo	500	0,019	0,0009

Microtubos a rosca con tapón precinto

Microtubo y tapón fabricados en polipropileno ultraclearo **autoclavable**.

Tapón estriado hermético con **junta en silicona** y **precinto de seguridad**, que garantiza la **inviolabilidad del contenido**. Paso rápido de rosca de ¼ de vuelta. Pueden utilizarse a temperaturas extremas entre **-196 °C y 121 °C**.

Libres de RNAsa, DNAsa y pirógenos.

Resistencia a la centrifugación: **17.000 xg**.

Dimensiones del microtubo: 11 x 44 mm.

Dimensiones del tapón (con precinto de seguridad): 15 x 9 mm.



1. Rosque el tapón hasta que el precinto sobrepase la rosca.
2. Al desenroscarlo el precinto se rompe, evidenciando que el microtubo ha sido manipulado.



mod.	código	volumen ml	cantidad caja	peso caja	volumen caja
1	409110.4T	2	1.000	2,06	0,013
2	409110.2T	1,5	1.000	2,06	0,013

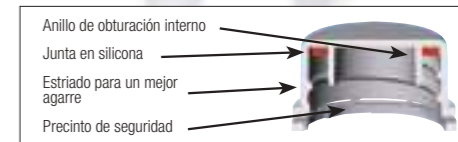



Escobillones libres de RNAsa, DNAsa y ADN humano, estériles

Uno de sus usos es para la recolección de saliva para la detección de ADN humano para pruebas forenses.

Libres de ADN humano. Estériles por óxido de etileno.

Escobillón protegido por un tubo en polipropileno que facilita el transporte de la muestra una vez recogida.

El soporte del escobillón está fabricado en poliestireno, y la cabeza de viscosa. El tubo está etiquetado con código, descripción, lote, caducidad y espacio para anotar las especificaciones del muestreo (lugar, fecha, etc.).

La propia etiqueta sella el tubo, actuando como precinto de garantía.



código	descripción	unidad venta	cantidad caja	peso caja	volumen caja
300252DNA	poliestireno + viscosa	500	4 x 500	14,20	0,070

Caducidad: 48 meses.

Crioviales de rosca externa

Los tubos de fondo redondo pueden centrifugarse hasta **14.000 xg**.



Mod.	código	volumen ml	faldón	dimensiones mm*	cantidad caja	peso caja	volumen caja
1	409105.1	1,2	sí	12,5 x 42	10 x 100	2,50	0,014
2	409103.1	2,0	no	12,5 x 47	10 x 100	2,70	0,017
3	409106.1	2,0	sí	12,5 x 49	10 x 100	2,68	0,015
4	409107	3,0	sí	12,5 x 71	10 x 100	3,88	0,023
5	409108	4,0	sí	12,5 x 77	10 x 100	3,90	0,028
6	409109	5,0	sí	12,5 x 92	10 x 100	4,60	0,023
7	401410	10,0	sí	17,0 x 84	10 x 50	2,80	0,020

* La altura es con tapón incorporado.

Crioviales de rosca interna

Los tubos de fondo redondo pueden centrifugarse hasta **14.000 xg**.



Ver plaquetas de identificación en página 174



Mod.	código	volumen ml	faldón	dimensiones mm*	cantidad caja	peso caja	volumen caja
1	409001	1,2	sí	12,5 x 41	10 x 100	1,94	0,015
2	409002	2,0	no	12,5 x 48	10 x 100	2,22	0,016
3	409002.1	2,0	sí	12,5 x 49	10 x 100	2,24	0,015
4	409003	4,0	no	12,5 x 70	10 x 100	3,79	0,028
5	409003.1	4,0	sí	12,5 x 72	10 x 100	3,90	0,028
6	409003.2	5,0	no	12,5 x 90	10 x 100	4,60	0,024

* La altura es con tapón incorporado.



Tubos para PCR Tiempo Real. 0,2 ml

En polipropileno. Tubo y tapón unido.

Tapón plano perforable de calidad óptica, especialmente diseñado para termocicladores de **PCR Tiempo Real**.

Disponibles en tiras de 8 (vea el código **4095.1NP** en la página siguiente).

Libres de RNAsa, DNAsa e inhibidores de PCR.



código	descripción	cantidad caja	peso caja	volumen caja
4094.5N	tubo PCR 0,2 ml QPCR	1.000	0,25	0,003

Tubos para PCR. 0,2 ml

En polipropileno. Tubo y tapón unido.

Tapón plano perforable.

Disponibles en tiras de 8 (vea los códigos **4094.3N** y **4094.4N** en la página siguiente).

Libres de RNAsa, DNAsa e inhibidores de PCR.



código	color	cantidad caja	peso caja	volumen caja
4094.1N	natural	1.000	0,24	0,003
4094.1A	azul	1.000	0,24	0,003
4094.1R	rojo	1.000	0,24	0,003
4094.1AM	amarillo	1.000	0,24	0,003

Consulte mínimo de pedido y plazo para otros colores.

Tubos para PCR. 0,2 ml

En polipropileno. Tubo y tapón unido.

Tapón redondeado.

Libres de RNAsa, DNAsa e inhibidores de PCR.



código	descripción	color	cantidad caja	peso caja	volumen caja
4095.9N	tubo individual con tapón	natural	1.000	0,25	0,003

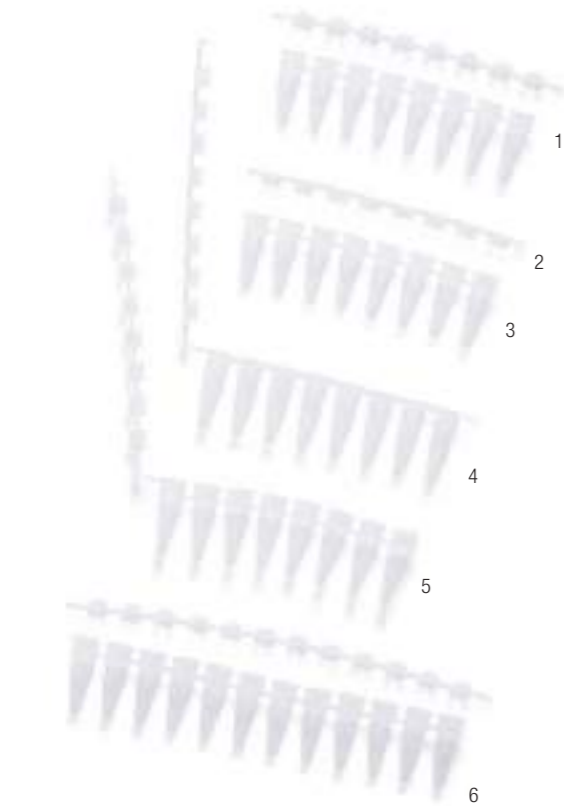

Tubos para PCR. 0,2 ml en tiras

En polipropileno color natural. Diferentes modelos disponibles:

- Tiras de 8 o 12 tubos con sus respectivas tiras de tapones redondeados.
- Tira de 8 tubos con tira de 8 tapones redondeados, estando ambas tiras unidas por uno de los lados.
- Tira de 8 tubos unida a una con una tira de 8 tapones planos, aptos para **PCR Tiempo Real**.
- Tira de 8 tapones planos aptos para **PCR Tiempo Real**.

El diseño de los tapones en tiras facilita el tapado y destapado, y minimiza el riesgo de contaminación de tubo a tubo. El código **4095.7N** también es apropiado para placas. Libres de **RNAsa, DNAsa, pirógenos e inhibidores de PCR**.



Mod.	código	descripción	cantidad caja	peso caja	volumen caja
1	4095.2N	tira de 8 tubos y tira de 8 tapones redondeados	125 tiras	0,30	0,0036
2	4095.7N	tira de 8 tapones planos	125 tiras	0,07	0,0008
3	4095.6N	tira de 8 tubos	125 tiras	0,22	0,0028
4	4095.1NP	tira de 8 tubos y 8 tapones planos unidos	125 tiras	0,23	0,0036
5	4095.1N	tira de 8 tubos y 8 tapones redondeados unidos	125 tiras	0,23	0,0036
6	4095.4N	tira de 12 tubos y tira de 12 tapones redondeados	80 tiras	0,20	0,0028

Consulte otros colores.

Tubos para PCR. 0,2 ml en tiras

En polipropileno. Tubo y tapón unido. Tapón plano perforable. Apto para **PCR tiempo real**. Disponibles en tubo individual (vea la serie **4094.1N** en página 67). En bolsas de 10 tiras. Disponible en altura estándar (código **4094.3N**) o bien en **perfil bajo** (código **4094.4N**) que minimiza los efectos de la condensación y permite trabajar con muestras reducidas inferiores incluso a 20 µl. **Libres de RNAsa, DNAsa, pirógenos e inhibidores de PCR**.



Mod.	código	descripción	cantidad caja	peso caja	volumen caja
1	4094.3N	tiras de 8 tubos y 8 tapones unidos	120 tiras	0,27	0,0036
2	4094.4N	tiras de 8 tubos y 8 tapones unidos low profile	120 tiras	0,22	0,0028

Tubos para PCR. 0,2 ml en tiras

En polipropileno. En tiras de 8 tubos con los tapones unidos de forma independiente a cada tubo. Dos opciones disponibles: **tapón plano perforable o tapón redondeado**, ambos con pestaña anti-contaminación al abrir el tubo con los dedos. Las tiras pueden cortarse a la medida deseada ya que cada tubo lleva unido su tapón. Pueden abrirse y cerrarse con una sola mano. Presentan un cierre de seguridad que previene la contaminación. **Libres de RNAsa, DNAsa y pirógenos**.



Mod.	código	tipos de tapón	cantidad caja	peso caja	volumen caja
1	4096.2N	plano	125 tiras	0,40	0,055
2	4096.3N	redondeado	125 tiras	0,43	0,003



QPCR PCR en Tiempo Real

La **Reacción en Cadena de la Polimerasa o PCR** es una de las técnicas más utilizadas en cualquier laboratorio en el que la **Biología Molecular** tenga relevancia. Sus aplicaciones comprenden el diagnóstico, análisis prenatal y genético, compatibilidad de tejidos, análisis forenses, o evaluación farmacológica, entre otras.

Dentro de las modalidades de la PCR, la **PCR en Tiempo Real** o **PCR Cuantitativa (QPCR)** se ha erigido como una de las técnicas más completas e interesantes. La principal **ventaja sobre la PCR clásica** es que **los resultados se obtienen en tiempo real, durante el propio proceso de duplicación**. Así, se evita la laboriosa cuantificación posterior, **ahorrando tiempo y minimizando eventuales errores de conteo**.

La mayoría de **consumible tradicional** para PCR se fabrica en **polipropileno transparente**. Después de varios años de experiencia, la comunidad científica ha llegado a la conclusión de que **entre los pocillos transparentes puede existir una comunicación cruzada**, que altere los resultados de la **cuantificación en tiempo real**. Tras una serie de investigaciones se ha comprobado que si los **pocillos o tubos** se fabrican en **color blanco opaco**, se asegura una **cuantificación fiable y segura**.

Los pocillos opacos también permiten la absorción de luminosidad.

Las siguientes páginas incluyen las últimas innovaciones en **consumibles diseñados específicamente para PCR en Tiempo Real**, como por ejemplo los tubos fabricados mediante **tecnología bi-molde**, que permite crear tubos opacos en color blanco, unidos a tapones ópticamente claros.

Esta tecnología está disponible tanto en tiras de tubos como en placas de 96 pocillos.

Tubos para PCR en Tiempo Real 0,2 ml en tiras

En polipropileno. Tira de 8 tubos con tapones unidos individualmente. Tapón plano perforable. Tiras fabricadas en molde bimaterial, de forma que el tubo es de color blanco opaco, y el tapón es transparente, de calidad óptica. Los tubos en blanco opaco optimizan la PCR en Tiempo Real, ya que elimina los riesgos de lectura cruzada entre tubos que se da con tubos transparentes. **Especialmente diseñadas para PCR en Tiempo Real**. En bolsas de 10 tiras. **Libres de RNAsa, DNAsa e inhibidores de PCR**. Autoclavable a 121°C.



código	descripción	cantidad caja	peso caja	volumen caja
4094.5BP	Tira 8 tubos blancos 0,2 ml QPCR con 8 tapones unidos individualmente	120	0,27	0,004

Tubos para PCR en Tiempo Real. 0,2 ml en tiras

En polipropileno. Tira de 8 tubos unida a una tira de 8 tapones planos perforables. Fabricada en molde bimaterial, de forma que el tubo es de color blanco opaco, mientras el tapón es transparente, de calidad óptica. Los tubos en blanco opaco optimizan la PCR en Tiempo Real, ya que elimina los riesgos de lectura cruzada entre tubos que se da con tubos transparentes. **Especialmente diseñadas para PCR en Tiempo Real**. **Libres de DNAsa, RNAsa y pirógenos**. Autoclavable a 121°C.



código	descripción	cantidad caja	peso caja	volumen caja
4095.1BP	Tira 8 tubos blancos 0,2 ml QPCR con tira 8 tapones	125	0,23	0,004



Tubos para PCR, 0,5 ml. Graduados

En polipropileno.
Tubo y tapón unido. Tapón plano perforable.
Tubos fáciles de abrir y cerrar con una sola mano.
Los tubos tienen graduación de molde cada 0,1 ml, de 0,1 hasta 0,6 ml y una banda lateral mate para escribir o etiquetar.
Libres de RNAsa, DNAsa y pirógenos.



código	color	cantidad caja	peso caja	volumen caja
4094.2N	natural	1.000	0,38	0,005
4094.2AM	amarillo	1.000	0,38	0,005
4094.2A	azul	1.000	0,38	0,005
4094.2R	rojo	1.000	0,38	0,005

Tubo para PCR. 0,5 ml. Graduado

Mismas características que los tubos anteriores, pero con un tapón redondeado.



código	color	cantidad caja	peso caja	volumen caja
4095.5N	natural	1.000	0,46	0,005

Placa de 384 pocillos con faldón

Fabricada en polipropileno transparente.
Placa de 384 pocillos con faldón.
Cada pocillo tiene una capacidad de 50 µl. Los bordes altos alrededor de cada pocillo previenen una eventual contaminación cruzada.
De paredes finas para una excelente transferencia térmica.
El borde superior izquierdo (posición A 24) está cortado para facilitar la orientación. Identificación alfanumérica impresa en negro.
Apta para PCR y PCR en tiempo real (QPCR).
Dimensiones según el estándar SBS.
Libre de RNAsa, DNAsa, DNA e inhibidores de PCR.



código	descripción	cantidad caja	peso caja	volumen caja
900384	placa PCR 384	10 x 10	3,20	0,026

Cantidad mínima de venta: 10

Placas PCR- TABLA DE COMPATIBILIDADES		900111	900110 sin faldón	900122 semi faldón	900112 semi faldón	900113B semi faldón	900123 con faldón	900384 con faldón	900088 sin faldón	900095 faldón, blanco	900093 faldón, negro
Pocillo											
Estándar. (Altura total aprox. 21 mm, capacidad máxima aproximada. 350 µl)		●		●					●		
Perfil bajo. (Altura total aprox. 16 mm, capacidad máxima aproximada. 200 µl)			●		●	●	●	50 µl			●
AMERSHAM	Termocicladores	MegaBace 500					●				●
		MegaBace 1000					●				●
		MegaBace 4000						●			
APOLLO BRAND	Termocicladores	ATC401	●					●	●	●	
APPLIED BIOSYSTEMS	Termocicladores	GeneAmp® 2700	●		●				●	●	
		GeneAmp® 2720								●	
		GeneAmp® 9600	●		●					●	
		GeneAmp® 9700	●		●					●	●
		GeneAmp® 9800 FAST BLOCK				●					
		Veriti 0,1 ml				●					
		Veriti 0,2 ml			●						
		Veriti 384							●		
		5700	●		●						●
		PRISM 7000	●		●						●
	7300	●		●						●	
	7500	●		●						●	
	7500 "Fast"				●						
	7700	●		●						●	
	7900							●		●	
	7900HT Fast	●			●						
	7900HT Standard 96										
	7900HT, 384							●			
	Step one / Step One Plus			●		●					
	ViiA7™				●				●	●	
Secuenciadores	PRISM 310				●					●	
	PRISM 3100				●					●	
	3130 (XL)				●					●	
	3700 DNA				●			●		●	
PRISM 3730 (XL)				●					●		
BECKMAN	Secuenciadores	CEQ	●								
BIOMETRA	Termocicladores	Uno	●	●	●		●		●	●	
		Uno II	●	●	●			●	●	●	
		T1 Thermal Cycler	●	●	●		●	●	●	●	
		Tgradient	●	●	●			●	●	●	
		Trobot	●	●	●		●	●	●	●	
TProfessional	●	●				●	●	●	●		
BIO-RAD/MJ RESEARCH	Termocicladores	C1000/S1000	●	●	●		●	●	●	●	
		DNA Engine family	●	●	●		●	●			
		Dyad/Dyad Disciple	●	●	●		●	●			
		Gene cycler	●					●			
		iCycler	●		●			●		●	
		Mini Gradient	●	●							
		MyCycler	●							●	
		Personal	●		●						
		PTC-100	●	●	●			●	●	●	
		PTC-200	●	●	●			●	●	●	
	PTC-221								●		
	PTC-225 Tetrad	●	●	●			●	●	●		
	Termocicladores en "Tiempo real"	CFX384™						●			●
		CFX96™						●			●
		Chromo4™			●			●			●
		iCycler™	●			●			●	●	
		iq™4 / iq™5	●			●				●	●
MiniOpticon™									●		
MyiQ		●		●			●		●		
MyiQ2	●		●			●		●			
Opticon™, Opticon 2™			●			●			●		
Secuenciadores	BaseStation						●			●	

Placas PCR- TABLA DE COMPATIBILIDADES			900111	900110 sin faldón	900122 semi faldón	900112 semi faldón	900138 semi faldón	900123 con faldón	900384 con faldón	900098 sin faldón	900095 faldón, blanco	900093 faldón, negro
Pocillo												
Estándar. (Altura total aprox. 21 mm, capacidad máxima aproximada. 350 µl)			●	●	●	●	●	●	●	●	●	●
Perfil bajo. (Altura total aprox. 16 mm, capacidad máxima aproximada. 200 µl)									50 µl			
CORBETT RESEARCH	Termocicladores	PalmCycler 96		●	●			●				
		PalmCycler 384							●			
EPPENDORF	Termocicladores	Mastercycler	●	●	●			●				
		Mastercycler Gradient								●	●	
		Mastercycler ep Gradient	●		●				●		●	●
		Mastercycler M384								●		
		Mastercycler Nexus	●	●	●			●				
		Mastercycler Nexus Eco	●	●	●							
		Mastercycler Pro	●		●			●			●	●
		<i>Termocicladores en "Tiempo real"</i>	Mastercycler ep Realplex	●		●			●		●	●
ERICOM	Termocicladores	Power Block I	●	●							●	
		Deltacycler I	●	●	●						●	
		Deltacycler II	●	●	●						●	
		Single Block	●	●	●						●	
		Twin Block	●	●	●						●	
ESCO	Termocicladores	Swift	●	●	●							
		Gene	●	●	●				●	●		
		Genius	●	●	●			●	●	●	●	●
G-STORM	Termocicladores	GS1	●	●	●							
		GS2	●	●	●							
		GS4	●	●	●							
		GS5X	●	●	●							
		GSxs	●	●	●							
MWG	Termocicladores	Primus 96	●	●	●					●	●	
		Primus 384							●			
	<i>Termocicladores en "Tiempo real"</i>	TheQ Lifecycler	●	●				●		●	●	
PEQLAB	Termocicladores	peqSTAR 96								●		
ROCHE	Termocicladores	LightCycler 96					●					
		<i>Termocicladores en "Tiempo real"</i>	LightCycler 480					●				
SENSOQUEST	Termocicladores	LabCycler Basic 96									●	●
		LabCycler Gradient 96									●	●
STRATAGENE	Termocicladores	Robocycler 96	●	●	●						●	
		RoboCycler® Gradient	●	●	●							
		Gradient Cycler									●	●
		Mastercycler® Gradient									●	●
		MasterCycler®EP Gradient/Pro									●	●
		M384										
		Surecycler 8808		●						●		
		<i>Termocicladores en "Tiempo real"</i>	Mx4000®	●								●
	Mx3000P®, Mx3005P™	●								●	●	
	Mastercycler® ep realplex									●	●	
TAKARA	Termocicladores	TP240						●				
		TP3000	●	●	●					●	●	
TECHNE	Termocicladores	Genius	●	●	●					●	●	
		Genius Quad	●	●	●					●	●	
		Genius TC-412	●	●	●				●	●	●	
		Genius, Touchgene, TC-512, TC-5000									●	●
		Prime / Prime G Full Size	●	●	●			●	●			
		TC Plus									●	●
		Touchgene	●	●	●							
		Touchgene Gradient (TC512)	●	●	●				●	●	●	●
<i>Termocicladores en "Tiempo real"</i>	Touchgene X	●	●	●					●	●		
THERMO HYBAID	Termocicladores	Quantica						●				
		MBS Satellite system	●	●	●				●	●	●	
		MultiBlock System									●	●
		Omn-E									●	●
		Omnigene	●	●	●				●	●	●	●
		PCR Express and Omni-E	●	●	●				●	●	●	●
		PCR Sprint	●	●	●				●	●	●	●
		Px2 and PxE	●	●	●				●	●	●	●
Proflex	●	●	●					●				
TRANSGENOMIC	Secuenciadores	Touchdown	●	●	●			●	●	●	●	
		Wave							●		●	

Placas de 96 pocillos

Fabricadas en polipropileno que permite la transferencia de rayos UV. Apta para la mayoría de termocicladores, incluyendo aquellos de tiempo real. Placa de 96 pocillos, capacidad total de cada pocillo 300 µl. De paredes finas para una excelente transferencia térmica. Flexible, se puede cortar fácilmente y convertirla por ejemplo en placas de 24, 32 o 48 tubos. Identificación alfanumérica de molde. Para facilitar la orientación el lado inferior derecho está cortado.

Libres de RNAsa y DNAsa.
Medidas: 120 x 73 x 20 mm.
Dimensiones según el estándar SBS.



código	color	cantidad caja	peso caja	volumen caja
900098	natural	10	0,22	0,0024

Placa de 96 pocillos perfil bajo, con faldón

Fabricada en polipropileno. Pocillos de perfil bajo. Cada pocillo tiene una capacidad de 200 µl. Los bordes altos alrededor de cada pocillo previenen una eventual contaminación cruzada y facilitan el sellado con film. Paredes ultrafinas para una excelente transferencia térmica. Gracias a su faldón permite ser etiquetada a mano o con aparatos automáticos. Identificación alfanumérica impresa en negro. Canto cortado en el borde superior derecho (posición A 12), para facilitar la orientación.

Libre de RNAsa, DNAsa, DNA e inhibidores de PCR.
Apta para PCR y PCR tiempo real (qPCR).
Dimensiones según el estándar SBS.



código	color	cantidad caja	peso caja	volumen caja
900123	natural	10	0,30	0,003

Placas opacas 96 pocillos

Fabricadas en polipropileno. Identificación alfanumérica de molde. Puede ser cómodamente etiquetada tanto manual como automáticamente, gracias a su faldón. Pocillos de fondo cónico (V). Presentadas en bolsas de 10 ud. Para facilitar la orientación el lado inferior derecho está cortado. Diámetro del pocillo: 5,5 mm. Profundidad del pocillo: 14 mm. Apta para los termocicladores MJ Reseach 100/200, Twinblock, Perkin-Elmer 9600, etc. Adaptable a la mayoría de máquinas de pipeteado.

Código **900093**: placas negras de polipropileno para PCR por fluorescencia.
Código **900095**: placas blancas para PCR por luminiscencia.

Libres de RNAsa y DNAsa.
Medidas: 126 x 84 x 15 mm.
Volumen pocillo: 100 µl.



código	descripción	cantidad caja	peso caja	volumen caja
900093	placa 96 pocillos negra	5 x 10	1,35	0,010
900095	placa 96 pocillos blanca	5 x 10	1,35	0,010





Placa de 96 pocillos estándar

Fabricada en polipropileno transparente. Placa formato estándar de 96 pocillos. Cada pocillo tiene una capacidad de 350 µl. Los bordes altos alrededor de cada pocillo previenen una eventual contaminación cruzada y facilitan el sellado con film. De paredes finas para una excelente transferencia térmica. Identificación alfanumérica impresa en negro. Canto cortado en el borde superior derecho (posición A 12), para facilitar la orientación.

Libre de RNAsa, DNAsa, DNA e inhibidores de PCR.
Apta para PCR y PCR en tiempo real (QPCR).
Dimensiones según el estándar SBS.



código	color	cantidad caja	peso caja	volumen caja
900111	natural	10 x 10	2,72	0,027

Placa de 96 pocillos perfil bajo

Fabricada en polipropileno transparente. Pocillos de perfil bajo o perfil bajo (15 mm altura) que reducen los efectos de la condensación. Ideales para trabajar con muestras de entre 100 y 20 µl, e incluso inferiores. Los bordes altos alrededor de cada pocillo previenen una posible contaminación cruzada. Identificación alfanumérica impresa en negro. El borde inferior derecho (posición H 12) está cortado para facilitar la orientación. Apta para la mayoría de termocicladores, incluyendo aquellos de tiempo real.

Libre de RNAsa, DNAsa, DNA e inhibidores de PCR.
Dimensiones según el estándar SBS.



código	descripción	cantidad caja	peso caja	volumen caja
900110	placa PCR perfil bajo	5 x 20	1,9	0,018

Placa de 96 pocillos con semi-faldón

Fabricado en polipropileno transparente. Cada pocillo tiene una capacidad de 200 µl. Al igual que en todas las placas de PCR, los bordes altos alrededor de cada pocillo previenen una eventual contaminación cruzada y facilitan el sellado con film. El borde superior derecho (posición A 12) está cortado para facilitar la orientación. Identificación alfanumérica impresa en negro. Con semifaldón de ±7,5 mm de altura. Apta para la mayoría de termocicladores, incluyendo secuenciadores ABI.

Libre de RNAsa, DNAsa, DNA e inhibidores de PCR.
Dimensiones según el estándar SBS.



código	descripción	cantidad caja	peso caja	volumen caja
900122	placa PCR semifaldón	10	0,32	0,003

Placa blanca 96 pocillos, perfil bajo, con semi-faldón

Especialmente diseñada para el termociclador Roche.
Fabricada en polipropileno blanco. Con semifaldón.

Pocillos de perfil bajo o "low profile". Cada pocillo tiene una capacidad de 200 µl. Al igual que en todas las placas de PCR, los bordes altos alrededor de cada pocillo previenen una eventual contaminación cruzada y facilitan el sellado con film.

El borde inferior derecho (posición H 12) está cortado para facilitar la orientación. Identificación alfanumérica impresa en negro.

Libre de RNAsa, DNAsa, DNA e inhibidores de PCR.
Apta para PCR y PCR en tiempo real (QPCR).
Dimensiones según el estándar SBS.



código	descripción	cantidad caja	peso caja	volumen caja
900113B	placa PCR semifaldón	10 x 10	2,96	0,027

Placa 96 pocillos, perfil bajo, con semi-faldón

Especialmente diseñada para el termociclador ABI "Fast".
Fabricada en polipropileno transparente mate. Con semifaldón.

Pocillos de perfil bajo o "low profile". Cada pocillo tiene una capacidad de 200 µl. Al igual que en todas las placas de PCR, los bordes altos alrededor de cada pocillo previenen una eventual contaminación cruzada.

El borde superior izquierdo (posición A 1) está cortado para facilitar la orientación. Identificación alfanumérica impresa en negro.

Libre de RNAsa, DNAsa, DNA e inhibidores de PCR.
Apta para PCR y PCR en tiempo real (QPCR).
Dimensiones según el estándar SBS.



código	descripción	cantidad caja	peso caja	volumen caja
900112	placa PCR semifaldón	10 x 10	2,96	0,027





Alfombrilla selladora para placas PCR

Fabricada en una goma no reactiva, esta alfombrilla permite sellar herméticamente las placas durante el proceso del PCR.

Diseñada para sellar **placas de 96 pocillos**, puede también ser cortada para acomodar placas de 24, 32 o 48 pocillos.

La marca "this side up" indica la cara de la alfombrilla que debe quedar arriba. La alfombrilla puede ser esterilizada por **autoclave**, o limpiada en una solución a base de lejía.

Libre de RNAsa, DNAsa, DNA e inhibidores de PCR.



código	características	cantidad caja	peso caja	volumen caja
900305	alfombrilla	10 x 5	1,20	0,012



Film sellador

Film óptico sellador para las microplacas, placas multipocillo y placas de microtitración. Ventajas:

1. Reduce el peligro de contaminación y/o derrames de reactivos, usados en las técnicas de ELISA o PCR.
2. Minimiza la contaminación entre los tubos y entre placa y placa.
3. Previene el riesgo de evaporación de las muestras.

Es termoestable entre **-70 °C y 95 °C**, a una humedad del 75%.

Resistente a DMSO.

Recomendamos usar el rodillo en resina sintética (código **900330**) para mayor comodidad y seguridad de sellado.

Libre de RNAsa y DNAsa.



código	características	cantidad caja	peso caja	volumen caja
900300	film adhesivo	1 x 100	0,23	0,0005
900301	Film adhesivo apto para QPCR	1 x 100	0,06	0,0004
900330*	rodillo sellador	1	0,01	0,0001



Film sellador de aluminio

Ideal para sellar placas de PCR, placas microtiter o de manipulación y archivo. El adhesivo se adhiere a la placa reduciendo el riesgo de contaminación.

Aguanta temperaturas desde **-80 °C a 120 °C**.

Se puede perforar con una pipeta para toma de muestras.

Resistente a DMSO.

Recomendamos usar el rodillo sellador de goma (código **900330**) para asegurar un cierre perfecto y reducir el riesgo de evaporación.

El rodillo está fabricado en resina sintética.

Medidas: 14x8 mm

Libre de RNAsa, DNAsa y DNA.



código	características	cantidad caja	peso caja	volumen caja
900320	film de aluminio	1 x 100	0,28	0,0003
900330*	rodillo sellador	1	0,01	0,0001



Placa de 96 pocillos cuadrados y alfombrilla selladora

Placa

Fabricada en polipropileno de grado médico, compuesta por 96 pocillos cuadrados con fondo en forma de V, cada uno con 2 ml de capacidad. Numeración alfanumérica de molde que facilita la identificación de las muestras.

Ampliamente utilizado para la dispensación y almacenamiento de líquidos, ya sea mediante pipeteado manual o automático (robótico).

Resiste temperaturas desde **-80 °C a 121 °C** (autoclave).

Certificado como libre de RNAsa, DNAsa, DNA e inhibidores de PCR.

Fabricado acorde con los estándares SBS. Apilable.

Alfombrilla selladora

Fabricada en silicona **autoclavable**, exclusiva para placas de pocillos cuadrados. Marcado alfanumérico serigrafiado en negro para una fácil identificación de los pocillos.

Es perforable, por lo que no se debe extraer para aspirar la muestra.

Tiene 2 pestañas en el lado derecho para un fácil posicionamiento.



mod.	código	descripción	cantidad caja	peso caja	volumen caja
1	900198	Placa de 96 pocillos cuadrados de 2,0 ml	5	0,58	0,0032
2	900310	Alfombrilla selladora para 96 pocillos cuadrados	10	0,14	0,0008

Placa de 96 pocillos redondos

Fabricado en polipropileno de grado médico, consta de 96 pocillos de fondo redondo, cada uno de 2,0 ml de capacidad. La rejilla alfanumérica impresa ayuda a la identificación de la muestra, y para facilitar la orientación, se corta la esquina inferior derecha de la placa.

Ampliamente utilizado para el manejo y almacenamiento de líquidos, ya sea con pipeteo manual o manipulación robótica.

Resiste temperaturas de **-90 °C a 121 °C** (autoclave).

Dimensiones según SBS.

Certificado como libre de RNAsa, DNAsa, DNA e inhibidores de PCR.



código	descripción	cantidad caja	peso caja	volumen caja
900156	placa 96 pocillos 2,0 ml	5	0,51	0,003

Placa de 96 pocillos cuadrados, fondo redondo

Fabricada en polipropileno. **Autoclavable**. Cada pocillo tiene una capacidad de 2,1 ml (2,0 ml tapados). La placa posee identificación alfanumérica de molde y un canto cortado para mejor orientación. Es ideal para archivo de muestras y trabajos enzimáticos. Resistente a DMSO.

Medidas del pocillo: 8,3 x 8,3 mm. Medidas placa: 41,6 mm alto x 127,8 mm largo x 85,5 mm ancho. Recomendamos proteger las muestras con la alfombrilla fabricada en un plástico especial (código **900306**) resistente a DMSO. Centrifugable a **6.000 xg**. Resiste hasta **-150 °C**.

Libre de RNAsa, DNAsa, DNA e inhibidores de PCR.



código	descripción	cantidad caja	peso caja	volumen caja
900170	placa 96 pocillos, color natural	4	0,47	0,002
900306	alfombrilla selladora	24	3,60	0,002



Sistema de archivo de muestras

Sistema compuesto por un rack translúcido con 96 tubos de fondo redondo (1,2 ml) dispuestos en doce tiras de ocho tubos, y una tapa transparente. Rack, tapa, tubos y tapones en polipropileno **autoclavable**.

El rack incorpora identificación alfanumérica impresa en negro, indeleble y visible en condiciones de poca luz.

Libre de RNAsa, DNAsa, DNA e inhibidores de PCR. Fabricado según el estándar **SBS**, resulta compatible con todas las aplicaciones, estaciones robóticas y sistemas de pipeteado multicanal. Perfecto para utilizar en la mezcla, almacenamiento y recolección de células, cultivo celular y examen de ADN, diluciones en serie, y como un sistema ideal de almacenamiento a largo plazo. Los tapones se venden aparte en tiras de 8, cada uno de ellos tiene una pestaña para facilitar su apertura y cierre.

Medidas del tubo: 8 x 44 mm. Medidas del rack (tapado): 128 x 86 x 48 mm.



código	descripción	cantidad caja	peso caja	volumen caja
409009	rack completo con 96 tubos en tiras de 8	10	1,63	0,010
409010	tubos en tiras de 8	125 tiras	0,27	0,007
409011	tapones en tiras de 8	125 tiras	0,11	0,012
409012	tubos sueltos	1.000	0,63	0,005

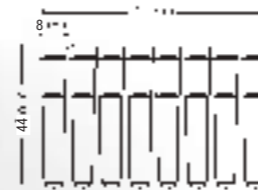

Sistema de archivo de muestras

Sistema compacto de archivo de muestras. Consiste en un rack en color azul con tapa translúcida, conteniendo 96 tubos sueltos de fondo redondo de 1,2 ml dispuestos 8 x 12. Disponible la versión compatible con robots (**RC845TP**).

Autoclavable y apilable, resiste hasta **-100 °C** e incorpora identificación alfanumérica moldeada en el cuerpo del rack. Rack, tapa, tubos fabricados en polipropileno. Tapones fabricados en polietileno de baja densidad. Los tapones se venden aparte, en tiras de 8, cada uno de ellos tiene una pestaña para facilitar su apertura y cierre.

Medidas del tubo (altura tubo tapado): 8,8 x 45 mm.

Medidas del rack (tapado): 118 x 82 x 50 mm.

Libres de DNAsa, RNAsa.

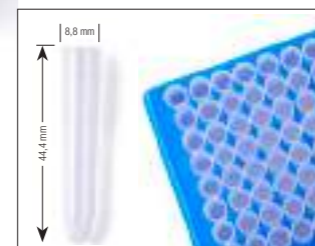

código	descripción	cantidad caja	peso caja	volumen caja
RC845TP*	rack con 96 tubos para robotica	10	1,14	0,010
409005	tapones en tiras de 8	120 tiras	0,16	0,002
845	tubos sueltos	1.000	0,60	0,004

* Libre de pirógenos.

Sistema de archivo de muestras

Consiste en un rack blanco con tapa transparente, con capacidad para 96 tubos (12 x 8) de 1,2 ml (1,1 ml con tapón).

Tubos y rack fabricados en polipropileno, **autoclavable**.

Tapones en polietileno no autoclavable.

Cada rack incluye doce tiras de ocho tubos de fondo plano; los tapones se adquieren aparte, en tiras de ocho unidades. Ideal tanto para el trabajo con robots y pipeteadoras multicanal, como para la congelación (resiste hasta **-80 °C**), el transporte, y el archivo de muestras.

Resiste a la mayoría de reactivos químicos.

Tanto la tapa como el rack incorporan identificación alfanumérica. La esquina superior izquierda de la tapa está cortada para facilitar la orientación.

Dimensiones del tubo (altura tubo tapado): 9 x 48 mm.

Dimensiones del rack (tapado): 126 x 81 x 53 mm.

Conforme al estándar **SBS**.

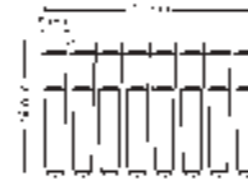

código	descripción	cantidad caja	peso caja	volumen caja
409004	rack completo con 96 tubos en tiras de 8	10	1,80	0,009
408002	tubos en tiras de ocho	120 tiras	0,73	0,005
408005	tapones en tiras de ocho	120 tiras	0,09	0,001
408003	tubos sueltos	5 x 960	3,88	0,028





03. HEMATOLOGÍA Y BIOQUÍMICA



Procedimientos y controles

Durante el proceso de fabricación de los tubos para extracción se efectúan controles en proceso periódicos, entre los que destacan:

- Control de la repetitividad de la dosificación
- Control en la cantidad y calidad de la dosificación
- Control de estanqueidad
- Control de resistencia a la centrifugación

En cada caja se incluye un folleto con las instrucciones de uso.

Caducidad de nuestros tubos, anticoagulantes y otros

- Tubos separadores de suero (gránulos y gel) 24 meses
- Serotub glucosa 12 meses
- Heparina de litio 24 meses
- Heparina Iodoacetato 12 meses
- Edta 24 meses
- Citrato para coagulación 15 meses
- Anticoagulantes en frascos 24 meses
- Recuento de plaquetas y fragilidad osmótica 24 meses
- Tinción vital de reticulocitos 24 meses



100% Trazabilidad

Nuestros tubos para extracción de sangre están identificados unitariamente con el código del producto, el número de lote de fabricación y su fecha de caducidad, garantizando la trazabilidad del producto desde el proceso de fabricación hasta el consumidor final.

Trazabilidad de materias primas. Trazabilidad en proceso. Trazabilidad de producto acabado.

Cumpliendo las siguientes normas:

- **Reglamento (UE) 2017/746** sobre productos sanitarios para diagnóstico *in vitro*.
- **EN ISO 14971** - Aplicación de la gestión de riesgos a los productos sanitarios
- **EN ISO 6710** - Recipientes de un solo uso para la recogida de muestras de sangre venosa
- **ISO 15223-1** - Productos sanitarios. Símbolos a utilizar en las etiquetas, el etiquetado y la información a suministrar. Parte 1: requisitos generales
- **EN ISO 13485** - Productos sanitarios. Sistemas de gestión de la calidad. Requisitos para fines reglamentarios

Serotub para glucosa

Tubos en polipropileno transparente, tapados y etiquetados con detalle de número de lote, caducidad y volumen.

Con tapón ergonómico en polietileno inerte.

Tubos tratados con aditivo inerte para una rápida retracción del coagulo y separación del suero.

Así como gránulos inertes, redondeados para evitar posibles lesiones en los eritrocitos en el momento de la centrifugación y su consiguiente riesgo de hemólisis.

Estos gránulos actúan a modo de barrera que, sin ser hermética (como en el caso del gel), asegura un cómodo pipeteado o decantación del suero.

Permiten realizar en un solo tubo la mayoría de mediciones bioquímicas, glucosa y creatinina, excepto CPK y litio, por lo que ahorra el uso de dos tubos, uno para las pruebas rutinarias y el otro para glucosa.

Presentación: en bolsas negras debido a la fotosensibilidad del producto

Conservar a temperatura ambiente.

Se suministra en gradillas de plástico.

Caducidad: 12 meses.



código	formato tubo	cantidad caja	peso caja	volumen caja	cantidad palet
600602	13 x 75 para 4 ml sangre	12 x 100	4,92	0,033	42

Consulte mínimo de pedido y plazo para tubo 16 x 100 para 10 ml de sangre.



Cinta Smarch y torniquetes

Productos destinados a la retención del flujo sanguíneo por opresión de una extremidad corporal para realizar extracciones de muestras de sangre, diferenciar una vena...etc.

Cinta smarch

Dimensiones: Ancho 18 mm. Espesor 0,8 mm.

Fabricados en silicona, no se engancha ni es tóxico. USP, Clase VI. **Autoclavable.** Material de alta transparencia y inoloro.

Torniquetes

Dimensiones: Ancho 25 mm. Espesor 0,6 mm. Longitud 450 mm.

Fabricados con TPE, elástomero termoplástico. Producto exento de látex, no citotóxico ni irritante. **Producto de un sólo uso.**



mod.	código	descripción	medida	cantidad	peso	volumen
1	GS-02	cinta Smarch	caja con 10 tiras de 0,5 m	1	0,11	0,001
2	TQ	torniquete	450 mm	1.000	7,00	0,019

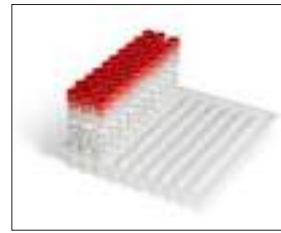

Tubos separadores de suero, con acelerador y gel

Tubos tapados y etiquetados, en polipropileno transparente. Tapones en polietileno inerte. Tubos tratados para una rápida separación del suero respecto al coágulo que forma la sangre.

Nuestros "SEROTUB" están tratados en su interior con un aditivo especial, inerte, que hace **acelerar** la coagulación, **obteniéndose una muy rápida retracción del coágulo**.

La velocidad de coagulación es muy superior a la que se obtiene en los tubos de vidrio y sin duda con la obtenida en los tubos de plástico estándar y otros equivalentes del mercado.

El gel, inerte, hace que al centrifugar (recomendable no superar los **1.500 xg**) se sitúe entre el coágulo y el suero obteniendo, pudiéndose afirmar que se produce una **barrera completamente hermética**.

El tubo puede invertirse totalmente y no es necesario pipetear. No existe error por dilución. La forma ergonómica del tapón asegura, incluso con guantes, un tapado cómodo y fiable.

Todos nuestros tubos llevan en la etiqueta indicación clara de **lote y fecha de caducidad**.

Se suministran en gradillas-bandeja de plástico. Recomendados para bioquímica, pruebas de rutina, bioquímica especial, marcadores, hormonas, inmunología (tubos sin anticoagulante). **Caducidad: 24 meses.**



código	formato tubo	cantidad caja	peso caja	volumen caja	cantidad palet
600801	13 x 75 redondo para 4 ml	12 x 100	5,40	0,030	48
600800	16 x 100 redondo para 9 ml	6 x 120	6,00	0,040	36

Tubos con acelerador y gel

Mayor velocidad de coagulación: En los tubos tratados con gel y acelerador conseguimos una velocidad de coagulación superior al del vidrio entre un **20 y un 25% más**. La obtención de suero comienza a partir de los 15 minutos, dependiendo de las condiciones de trabajo.

Mayor volumen de suero: se obtiene un volumen de suero superior a nuestros tubos con gránulos un **20%** más. Es decir, mayor que el obtenido en un tubo de vidrio.

Cuando el interés es obtener el mayor volumen de suero posible, nuestros tubos con gel y acelerador ofrecen total garantía.

Nota: Antes de su uso, nuestro gel permanece en el fondo del tubo, incluso durante la posición de tumbado.

COMPARATIVA TIEMPOS DE COAGULACIÓN

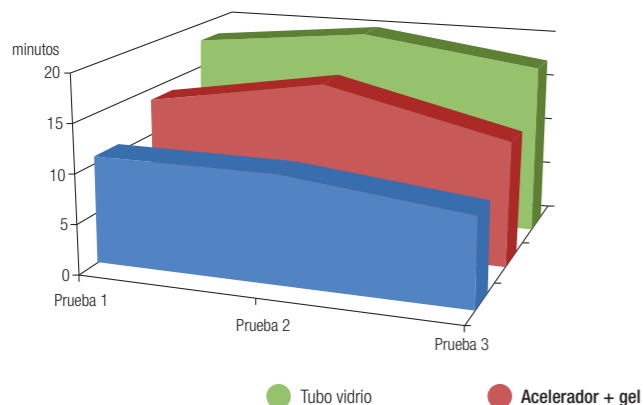

COMPARATIVA VOLUMENES DE SUERO

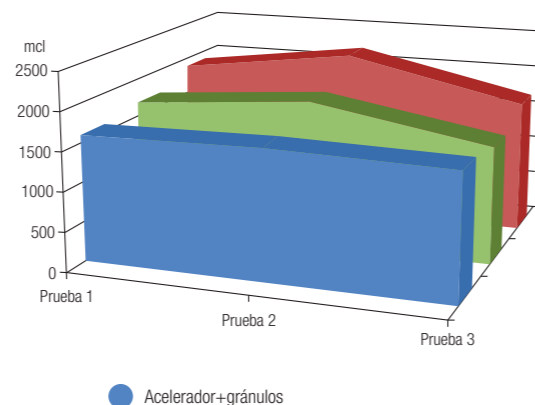

Tubos separadores de suero, con acelerador y gránulos

Tubos tapados y etiquetados, en polipropileno transparente. Tapones en polietileno inerte. Tubos tratados para una rápida separación del suero respecto al coágulo de la sangre.

Nuestros "SEROTUB" están tratados en su interior con un aditivo especial e inerte que hace **acelerar** la coagulación, **obteniéndose una muy rápida retracción del coágulo**.

La velocidad de coagulación es muy superior a la obtenida en condiciones similares en los tubos de vidrio y en la mayoría de tubos **equivalentes** del mercado. Permite la obtención de suero a partir de 12 min.

Los **gránulos inertes, redondeados** para evitar posibles roturas de las células en la centrifugación y por lo tanto riesgos de hemólisis, al centrifugar (recomendamos no superar las **1.500 xg**) se sitúan entre el coágulo y el suero produciendo una barrera cómoda, suficiente para poder pipetear o decantar (no es una barrera totalmente hermética).

La forma ergonómica del tapón en su interior y exterior asegura, incluso utilizando guantes, un tapado cómodo y seguro.

Todos nuestros tubos llevan en la etiqueta indicación clara de **lote, volumen y fecha de caducidad**. **Caducidad: 24 meses.**



código	formato tubo	cantidad caja	peso caja	volumen caja	cantidad palet
600400	13 x 75 redondo para 4 ml	2 x 1.000	7,90	0,045	32
600300	16 x 100 redondo para 9 ml	2 x 500	6,10	0,045	32
707094*	frasco de 750 g de gránulos separadores	20	17,50	0,045	40

*Producto sin marcado CE

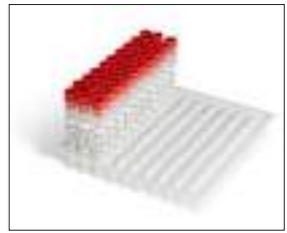

Tubos con acelerador y gránulos

Mayor velocidad de coagulación: en los tubos tratados con gránulos y acelerador, conseguimos una velocidad de coagulación superior a los tubos de vidrio e incluso a los tubos con gel.

Se consigue entre un **40 y un 50% más** que en los tubos de vidrio. La obtención de suero comienza a partir de los 12 minutos, dependiendo de las condiciones de trabajo.

Mayor volumen de suero: Se obtiene algo más de volumen de suero que en los tubos de vidrio, pero menos que en los tubos con gel.

Por su bajo coste y eficacia, recomendamos este tubo para todas las pruebas de rutina en suero.

COMPARATIVA TIEMPOS DE COAGULACIÓN

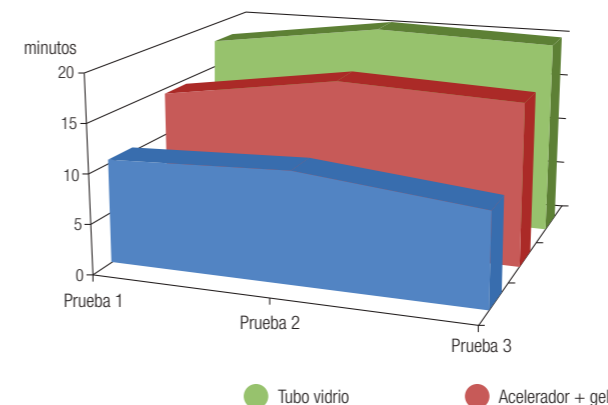

COMPARATIVA VOLUMENES DE SUERO

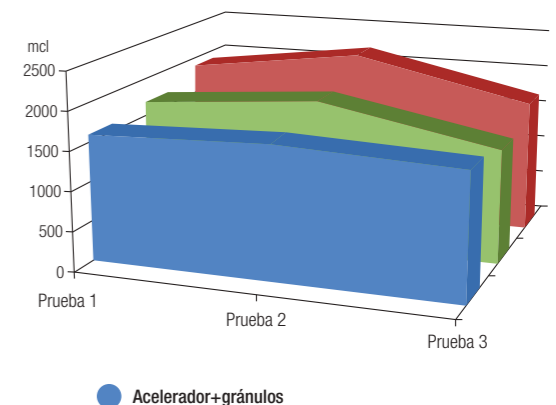

Heparina de litio

Tubos en polipropileno transparente etiquetados y tapados, con indicación del número de **lote y fecha de caducidad** en cada tubo. En la etiqueta se indica el volumen a añadir mediante una flecha.

El anticoagulante está atomizado en el interior del tubo lo que permite optimizar la mezcla y evitar la dilución innecesaria de la sangre.

El anticoagulante actúa inhibiendo la acción de la trombina.

Se suministran en gradillas de plástico.

Tipo de coagulante: **pulverizado**.

Caducidad: 24 meses.



código	formato tubo	cantidad caja	peso caja	volumen caja	cantidad por palet
601802	13 x 75 redondo para 4 ml de sangre	12 x 100	4,10	0,033	42
601803	13 x 75 redondo para 2,5 ml de sangre	12 x 100	4,10	0,033	42

Heparina de litio + iodoacetato de litio

Tubos en polipropileno transparente etiquetados y tapados, con indicación del número de **lote y fecha de caducidad** en cada tubo. En la etiqueta se indica el volumen a añadir mediante una flecha.

El anticoagulante junto con el conservante están atomizados en el interior del tubo lo que permite optimizar la mezcla y evitar la dilución innecesaria de la sangre.

Con un solo tubo se pueden determinar la mayoría de parámetros en bioquímica y glucosa permaneciendo estable hasta 4 días.

Se recomienda mantener los tubos en lugar oscuro y fresco, a temperatura ambiente.

Los tubos van envasados en una bolsa de color negro para preservarlos de la luz ya que el yodo es fotosensible.

Se suministran en gradillas de plástico.

Tipo de coagulante: **líquido**.

Caducidad: 12 meses.



código	formato tubo	cantidad caja	peso caja	volumen caja	cantidad por palet
602002	13 x 75 redondo para 4 ml de sangre	12 x 100	4,40	0,033	42
602003	13 x 75 redondo para 2,5 ml de sangre	12 x 100	4,30	0,033	42

Edta tripotásico

Tubos tapados y etiquetados, en polipropileno transparente.

El ácido etilen diamino tetraacético, sal tripotásica, actúa como anticoagulante fijando el calcio en la sangre. El anticoagulante pulverizado hace que la mezcla entre la sangre y el anticoagulante sea casi inmediata.

Todos nuestros aditivos pulverizados permiten una mezcla casi inmediata y sin existir errores de dilución (como ocurre en los tubos con elevados volúmenes de solución líquida). Al destapar el tubo no existe riesgo de pérdida del anticoagulante, ya que está adherido a las paredes.

La forma del tapón (tanto interna como externa) asegura un tapado cómodo y fiable. Todos los tubos llevan en la etiqueta: indicación de **volumen, lote y caducidad**, asegurando la trazabilidad del producto.

Se suministran en gradillas de plástico.

Tipo de coagulante: **pulverizado**. **Caducidad:** 24 meses.



código	formato tubo	cantidad caja	peso caja	volumen caja	cantidad por palet
601603	13 x 75 redondo para 2,5 ml de sangre	12 x 100	4,10	0,033	42
601702	13 x 75 redondo para 4 ml de sangre	12 x 100	4,14	0,033	42



Edta tripotásico. Tapón de goma

Tubos tapados y etiquetados.

Tubos fabricados en polipropileno con tapón a presión fabricado en caucho termoplástico, color malva.

Tapones perforables, (no perforados) aptos para los aparatos automáticos de hematología. En la etiqueta se indica código, **volumen, número de lote y caducidad**, asegurando una total trazabilidad del producto.

Tubos presentados en bandejas de plástico de 100 unidades.

Tipo de coagulante: **líquido**. **Caducidad:** 24 meses.



código	formato tubo	cantidad caja	peso caja	volumen caja	cantidad por palet
611604	13 x 80 para 3 ml de sangre	8 x 100	3,00	0,030	50
611603	13 x 75 para 3 ml de sangre	20 x 50	4,43	0,034	36



Edta dipotásico

Tubos tapados y etiquetados, en polipropileno transparente. El ácido etilen diamino tetraacético, sal dipotásica, actúa como **anticoagulante**, fijando el calcio de la sangre. El anticoagulante pulverizado hace que la mezcla sangre-anticoagulante sea casi inmediata. Al ser una pequeña cantidad de aditivo, no existe error por dilución (como ocurre en los tubos con elevados volúmenes de solución líquida). Al destapar el tubo, no existe riesgo de pérdida del anticoagulante, por estar éste adherido a las paredes. La forma del tapón (tanto interna como externa) asegura un tapado cómodo y fiable. Todos los tubos, llevan en la etiqueta: **indicación de volumen, lote y caducidad**, asegurando la trazabilidad del producto. Se suministran en gradillas de plástico.

Tipo de coagulante: **pulverizado**.

Caducidad: 24 meses.



código	formato tubo	cantidad caja	peso caja	volumen caja	cantidad por palet
601402	13 x 75 redondo para 4 ml de sangre	12 x 100	4,10	0,033	42





Velocidad sedimentación micro (pediatría)

Consiste en un tubo y una pipeta. Recomendado especialmente para **pediatría**.

Tubo con 0,08 ml de citrato (de 0,106M) para completar con 0,32 ml de sangre, según método Werstergren.

El tapón es pre-perforado y perforable.

Pipeta de llenado a presión de diámetro interno 1,25 mm. Graduada.

Una vez mezclada la sangre con el citrato introducir la pipeta en el tubo (sin destaparlo) y por capilaridad se llenará la pipeta hasta el enrase del cero.

Los resultados obtenidos son comparables con los del método estándar (macro).

Caducidad: 12 meses.



código	descripción	cantidad caja	peso caja	volumen caja
27	conjunto pipeta + tubo	400	3,28	0,029

Sistema semi-micro TAKIVES, cero automático

Pipeta graduada serigrafiada de 0 a 160 mm con una longitud de 200 mm, agujero interno de 2,5 mm de acuerdo con método Westergren.

El sistema Micro admite un volumen total de 1 ml.

El pistón incorporado asciende estirándolo con la mano hasta un tope que existe en la pipeta. De este modo se ha aspirado el volumen correspondiente de la mezcla sangre-citrato.

Tubo con citrato fabricado en polipropileno de alta transparencia.

Caducidad: 15 meses.

1ª lectura a 1 hora y 2ª lectura a las 2 horas.



código	descripción	cantidad caja	peso caja	volumen caja
1361*	rack para tubos de 5 mm	5	3,20	0,020
1164	tubo 12 x 55 con tapón perforable de citrato	10 x 100	3,02	0,020

*Producto sin marcado CE

Sistema de velocidad de sedimentación cero automático

Código 29: Consiste en una pipeta de cero automático en PS graduada hasta 180 mm, con un émbolo de goma para adaptarse a tubos de diámetro 12 o 13 mm. Con 1,25 ml de mezcla sangre-citrato es suficiente para la lectura. **Caducidad:** 15 meses.

Código 132832: Consiste en una pipeta de vidrio Soda hasta 180 ml, en serigrafiado blanco, con émbolo en polietileno de baja densidad incorporado. **Medidas:** 210 x 4,5 mm. **Caducidad:** 60 meses.



código	descripción	cantidad caja	peso caja	volumen caja
29	pipeta VSG, 230 mm graduada hasta 180 mm	3 x 200	2,60	0,027
132832	Pipeta vidrio SVG 180 mm + émbolo	4 x 500	3,15	0,0026
1361*	soporte de 10 plazas	5	3,20	0,020

*Producto sin marcado CE

Tubos de transporte a rosca

Tubo de transporte con tapón de rosca azul, ambos fabricados en polietileno. Muy resistente.

Ideal para tubos de 10 ml.

El tubo incluye un trozo de papel de filtro para mayor seguridad.

Tubo y tapón se comercializan por separado.

Dimensiones sin tapón: 128 x 30 mm.

Diámetro boca exterior: 24,5 mm, interior: 21 mm.

código	descripción	cantidad caja	peso caja	volumen caja
401301	tubo de transporte	500	7,70	0,090
401302	tapón para tubo de transporte	500	1,90	0,095

Placas para grupos sanguíneos

Material: poliestireno de alta transparencia.

Placas para realizar grupos sanguíneos.

Poseen 10 cavidades numeradas. Son apilables.

Dimensiones de la placa: 160 x 40 x 6 mm.



código	descripción	cantidad caja	peso caja	volumen caja
P0100000	placa grupos sanguíneos	25 x 10	3,70	0,014

Jeringas

Jeringas de 3 piezas formadas por cuerpo, émbolo y junta de estanqueidad. Cuerpo cilíndrico de PP transparente, con aletas de apoyo y provisto de anillo de Seguridad que impide la salida accidental del émbolo.

Con escala graduada imborrable de acuerdo con el Sistema Internacional de Medidas.

En envase unitario, esterilizado por óxido de etileno.

Producto apirógeno y libre de látex, PVC y Ftalatos.

Para versión con aguja, contactar con el departamento comercial.



código	volumen	descripción	cantidad caja	peso caja	volumen caja
JS1	1ml	3C luer centrado	32 x 100	13	0,113
JS2	2ml	3C luer centrado	30 x 100	13	0,113
JS3	5ml	3C luer centrado	24 x 100	15	0,113
JS4	10ml	3C luer excéntrico	16 x 100	15,5	0,113
JS5	20ml	3C luer excéntrico	16 x 50	14	0,100
JS6	60ml	3C catéter	16 x 25	16	0,120
JS8	60ml	3C catéter adaptador luer	16 x 25	17,00	0,120
JS9	100ml	3C catéter adaptador luer	4 x 25	6,5	0,060



Problemas comunes en la centrifugación

PROBLEMA	POSIBLES CAUSAS	ERROR DE USO	ACCIÓN CORRECTORA	
La barrera formada está poco definida	Sin flujo	Coagulación imperfecta	Tubo no invertido 5 veces	Invertir el tubo 5 veces tras la extracción
		Tiempo insuficiente antes de la centrifugación	No se ha dejado coagular el tiempo prudencial de 30 minutos	Esperar 25-35 minutos antes de centrifugar
		Velocidad de centrifugación excesivamente baja	El tubo no se ha centrifugado a la velocidad de centrifugación mínima	a) Colocar la centrifuga entre 1.000 y 1.500 xg b) Verificar el calibrado de la centrifuga
	Flujo parcial	Tiempo de centrifugación inferior al aconsejable	Tubo no centrifugado el tiempo necesario aunque la velocidad sea correcta	Centrifugar el tubo a la velocidad adecuada y como mínimo durante 10 minutos
Los tubos se rompen	Superficie y/o partículas irregulares en el interior del contenedor de la centrifuga	Velocidad de centrifugación excesiva	Tubo centrifugado por encima de las 1.500 xg	Ajustar la centrifuga a una velocidad que no sobrepase las 1.500 xg
		No se utilizan amortiguadores y/o el interior del contenedor de la centrifuga no está limpio	Usar amortiguadores y revisar el contenedor de la centrifuga para hallar posibles cuerpos irregulares	
Presencia de eritrocitos ó glóbulos rojos en la barrera de separación	Coagulación imperfecta	Tubo no invertido 5 veces	Invertir el tubo 5 veces tras la extracción	
		Tiempo insuficiente antes de la centrifugación	No se ha dejado coagular el tiempo prudencial de 30 minutos	Esperar 25-35 minutos antes de centrifugar
		Velocidad de centrifugación excesiva	Tubo centrifugado por encima de las 1.500 xg	Ajustar la centrifuga a una velocidad que no sobrepase las 1.500 xg
Presencia de fibrina en el suero	Coagulación imperfecta	Tubo no invertido 5 veces	Invertir el tubo 5 veces tras la extracción	
		Tiempo insuficiente antes de la centrifugación	No se ha dejado coagular el tiempo prudencial de 30 minutos	Esperar 25-35 minutos antes de centrifugar
Valores erróneos	Hemólisis	Inversión del tubo excesivamente violenta	Realizar la inversión del tubo suavemente	
		Velocidad de centrifugación excesiva	Tubo centrifugado por encima de las 1.500 xg	Ajustar la centrifuga a una velocidad que no sobrepase las 1.500 xg

Tubos de extracción con tapón de goma pre-perforado y perforable

Tubos fabricados en polipropileno ultra claro de alta resistencia. Tapón de goma muy elástico que posee unos CORTES que por su diseño especial recuperan automáticamente su hermeticidad después de la introducción y extracción de la muestra. La mayor ventaja de estos tubos es que **no es necesario destaparlos para la introducción o extracción de la muestra**. Aptos para ser utilizados en la mayoría de procedimientos analíticos ya sean automáticos o manuales. Permite el transporte neumático en el hospital.



código	tipo	descripción	caducidad meses	cantidad caja	peso caja	volumen caja
621611	edta tripotásico	16 x 55 con faldón para 2,0 ml	24	10 x 100	3,50	0,034
621613	edta tripotásico	13 x 80 para 2,5 ml	24	8 x 100	2,98	0,031

Cantidad por palet: 50 cajas.

Especiales para pediatría

Ver citrato velocidad de sedimentación para pediatría en la página 88.



código	tipo	descripción	caducidad meses	cantidad caja	peso caja	volumen caja
621610	edta tripotásico	12 x 55 para 1 ml	18	10 x 100	2,82	0,024
621101	citrato para coagulación	12 x 55 para 1 ml	15	10 x 100	2,84	0,024

Cantidad por palet: 50 cajas.

Tubos para volúmenes pequeños de sangre

Tubos destinados al uso por profesionales de la salud en laboratorios de análisis clínicos y unidades de extracción de muestras de sangre venosa.

Uso principal para recogida de muestra de sangre venosa para el recuento de células sanguíneas (las estructuras celulares a temperatura ambiente, permanecen estables por un periodo no superior a 4 horas de la extracción)

Otros: Obtención de plasma (para determinaciones bioquímicas en general a excepción de triglicéridos por métodos enzimáticos, glucosa, potasio y calcio)

Recomendado en pediatría o para bajos volúmenes de sangre.



Accesorio disponible bajo demanda al departamento comercial.



Ver citrato velocidad de sedimentación para pediatría en la página 88.

código	tipo	descripción	caducidad meses	cantidad caja	peso caja	volumen caja
1501118	Edta tripotásico	11 x 40 con faldón para 1 ml	18	10 x 100	2,3 kg	0,017
1501308	Citrato para coagulación	11 x 40 con faldón para 1 ml	15	10 x 100	2,3 kg	0,017
1501418	Heparina	11 x 40 con faldón para 0,8 ml	18	10 x 100	2,5 kg	0,017
1501818	Separador de suero	11 x 40 con faldón para 0,8 ml	18	10 x 100	2,5 kg	0,017





Anticoagulantes y conservantes en frascos

Nuestros anticoagulantes y conservantes se envasan en frascos de 15 ml de capacidad.

La dosificación de una gota (15 ml = 300 gotas) es suficiente para 5 ml de sangre.

Todos estos productos llevan un conservante para su estabilidad.

Código **705000** composición: heparina de litio, acetato de fenilmercurio y agua destilada. Preparado según ISO 6710.

Concentración de heparina entre 12 y 30 µl para cada ml de sangre.

Caducidad: 24 meses.

código	formato tubo	cantidad caja	peso caja	volumen caja
705000	heparina de litio 15 ml	10	0,29	0,00019

Capilares para micro-hematocritos

En vidrio soda con código de color impreso para su identificación.

Rojo: con heparina sódica. Azul: sin heparina.

Presentados en envase de vidrio con tapón de plástico especificando, código, lote y fecha de caducidad.

Dos longitudes distintas de acuerdo a las centrifugas: 70 y 75 mm (± 0,5 mm).



código	descripción	diámetro externo	volumen µl	cantidad caja	peso caja	volumen caja
161364	75 mm con heparina	1,4-1,7	75	10 x 100	0,36	0,0006
160264	75 mm sin heparina	1,4-1,7	75	10 x 100	0,36	0,0006
161464	70 mm con heparina	1,5-1,6	70	10 x 100	0,36	0,0006
161964	70 mm sin heparina	1,5-1,6	70	10 x 100	0,36	0,0006

Cera de sellado para capilares

Cera de plástico vinílico, en soporte de plástico. Soporte numerado del 1 al 24.

Apta para el cierre de cualquier capilar en vidrio y en especial para aquellos que deben centrifugarse, como los capilares de micro-hematocrito.

No se seca fácilmente con el aire.

Conviene conservarse a temperaturas entre los 15 °C y los 30 °C.



código	descripción	cantidad caja	peso caja	volumen caja
140064	cera de sellado	3	0,07	0,0002

Cubetas para espectrofotometría

Cubetas de un solo uso utilizables en la mayor parte de espectrofotómetros abiertos. Material homogéneo en medidas y en la superficie por donde pasa el haz fotométrico, asegurando un nivel óptimo de transmisión a lo largo del rango de lectura espectral (campo visible).

Las variaciones en la absorción se encuentran en el umbral de ± 1%. Las dos caras de las cubetas por las que no atraviesa el haz de luz son estriadas (excepto código **303100**) para identificar claramente la posición de la cubeta en la cavidad de lectura del espectrofotómetro y para facilitar su extracción y colocación. Las cubetas se presentan en cajas de poliestireno expandido (100 unidades) con tapa, para protegerlas del polvo.

Dimensiones: 12,55 x 12,65 x 44,55 mm (± 0,1mm)

Paso de luz: 10 mm.

Cubetas Estándar

En poliestireno óptico. Paredes tratadas para una óptima transparencia a lo largo del campo espectral entre 340 y 800 nm.



código	características	cantidad caja	peso caja	volumen caja
1 302000	4,5 ml macro	5 x 100	1,60	0,020
2 302100	1,5 ml micro	5 x 100	1,60	0,018
3 302400	2,5 ml semimicro	5 x 100	1,40	0,018

Cubetas especiales U.V.

En PMMA, grado U.V.

Paredes tratadas para una óptima transparencia a lo largo del campo espectral de 280 a 800 nm, lo que incluye el espectro visible en U.V.

El modelo **303100** presenta las 4 caras transparentes, ideales para análisis fluorométrico o nefelométrico.



código	características	cantidad caja	peso caja	volumen caja
4 303100	4,5 ml 4 caras transparentes	5 x 100	1,60	0,018
5 303102	4,5 ml macro	5 x 100	1,60	0,018
6 303101	2,5 ml semimicro	5 x 100	1,65	0,015
7 303103	1,5 ml micro	5 x 100	1,82	0,019

Tapón

Apto para cubetas de 4,5 ml (**302000**, **303100** y **303102**).

En polietileno.



código	características	cantidad caja	peso caja	volumen caja
8 304000	Tapón en polietileno	1.000	0,20	0,002

Veá nuestra gradilla para cubetas de espectrofotometría código **M-100** en el capítulo **Almacenamiento de muestras**.



Cubiletes autoanalizadores

Cubiletes fabricados en poliestireno. Para pedidos de tapones, por favor contactar con departamento comercial.

mod.	código	capacidad	tipo	Ø ext. boca mm	altura mm	cantidad caja	peso caja	volumen caja
1	900024	0,50 ml	Gemsaec, Kone Lab 20	13,55	24,50	10 x 1.000	13,82	0,066
2	900023	0,25 ml	Centrifichem	13,70	16,40	14 x 1.000	15,00	0,070
3	900022	1,50 ml	Technicon	13,80	22,60	10 x 1.000	10,60	0,067
4	910022	2,00 ml	Technicon	13,75	24,90	10 x 1.000	10,92	0,068



Multicubeta para Cobas Mira

Cubeta fabricada en PMMA y rack en polipropileno rojo. Multicubeta de reacción para el aparato Cobas Mira. Longitud de paso de luz: 6 mm. Rack completo, conteniendo 15 segmentos de 12 cubetas.

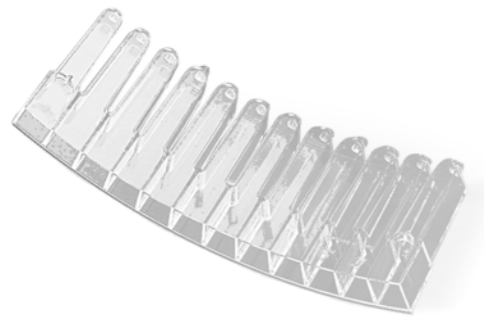

código	descripción	cantidad caja	peso caja	volumen caja
900019	rack completo 15 segmentos de 12 cubetas	30	9,00	0,041

Placa "fast read" para recuento de células de sedimento urinario

Placa desechable para la determinación de células por µL en la muestra. Con el uso de este sistema se consiguen un menor número de células epiteliales presentes en cada campo, reduciendo la posibilidad de solaparse con otras células. Asegura un resultado más cuidadoso y preciso, facilitando a los técnicos la determinación de la presencia de elementos celulares.



código	descripción	cantidad caja	peso caja	volumen caja
141746	placa para recuento de células de sedimento urinario	100	0,30	0,0008

Cubiletes autoanalizadores

Cubiletes fabricados en Poliestireno a excepción del código 900008 que está fabricado en Polietileno de alta densidad (HDPE). También disponible bajo pedido el cubilete de 1,5ml tipo Amelung con bola de acero y el cubilete de 0,5ml tipo Sysmex.

mod.	código	capacidad	tipo	Ø ext. boca mm	altura mm	cantidad caja	peso caja	volumen caja
1	900020	2,50 ml	Hitachi	16,75	38,0	6 x 1.000	11,01	0,071
2	900008	0,70 ml	Cobas bio	7,65	35,5	12 x 1.000	8,40	0,067
3	910023	4,00 ml	Technicon	16	37,9	6 x 1.000	12,20	0,069
4	910026	0,5 ml (0,8 ml volumen total)	Sysmex	10 / 7,5 (± 0,2)	30	10 x 2.000	11,02	0,061



Viales para centelleo

Viales en polietileno alta densidad. Tapón en polipropileno a rosca hermético. De un solo uso. Aptos para la mayoría de los contadores disponibles en el mercado. 2 modelos disponibles:

- 900100 modelo estándar de 20 ml.
- 900101 de 4 ml, para colocar en el interior del vial de 20 ml y reducir así el volumen de líquido de centelleo.

Disponibles estériles.

Dimensiones:

Vial 20 ml: 26,5 x 60,10 mm (Ø x h), vial mini 4 ml: 13,71 x 53,60 mm (Ø x h).



código	descripción	cantidad caja	peso caja	volumen caja
900100	vial para centelleo	1.000	7,90	0,069
900101	mini vial para vial anterior	2.000	5,90	0,041



Viales para contadores Coulter

En poliestireno. Capacidad 20 ml.

De un solo uso, aptos para cualquier contador Coulter.

Disponibles con o sin tapón.

Dimensiones: 30 x 56 mm (Ø x h).

código	descripción	cantidad caja	peso caja	volumen caja
200103	vial contador con tapón	1.000	7,80	0,090



04. HISTOLOGÍA, MICROSCOPIA Y COLORACIÓN





Tarros en polietileno de boca ancha con tapa y obturador

Tarros cilíndricos fabricados en polietileno de alta densidad, con tapa a rosca y obturador. Cuerpo y obturador en color natural translúcido y tapa en color negro. Consulte mínimo y plazo para otros colores de tapa o cuerpo.

Los podemos suministrar en bolsa individual (mínimo 3 cajas por modelo) y/o esterilizados (mínimo 6 cajas por modelo).



código	capac. ml	Ø interior boca mm	Ø cuerpo mm	altura total mm	uso alimentario	cantidad caja	peso caja	volumen caja
202810	60	38	52	48		200	3,90	0,045
202809	125	51	60	62	✓	200	6,00	0,082
202802	250	54	67	100	✓	125	4,85	0,078
202814	400	60	74	124		130	8,00	0,140
202803	500	67	80	131	✓	120	7,70	0,140
202821E.1	500	86	103	93	✓	144	8,31	0,140
202813	750	86	103	127	✓	75	4,56	0,152
202818	1.000	86	103	157	✓	50	5,43	0,140

Vea otros formatos en las páginas 288-289

Tarros con tapa precintable

Tapa y cuerpo en polipropileno **autoclavable** blanco opaco.

La tapa es precintable. El código **241013**, **241014** y **241015** incorpora asa de plástico blanca. Los tarros se suministran sin tapar. Elaborados con materiales aptos para uso alimentario.



código	capac. ml	Ø int. boca x Ø base x altura mm	peso g	cantidad caja	peso caja	volumen caja	cajas palet
241010	250	84 x 79 x 61	13	150	3,04	0,042	32
241011	550	107 x 98 x 79	24	250	5,01	0,103	16
241013	1.000	107 x 94 x 144	32	150	7,31	0,082	20
241014	1.560	135 x 118 x 138	48	150	4,42	0,130	16
241015	2.000	163 x 144 x 156	72	48	5,37	0,075	24

Cubos con tapa precintable, grandes volúmenes

Cuerpo en polipropileno **autoclavable** y tapa precintable.

Todos los modelos llevan asa en plástico blanco muy resistente y cómoda. Cierre hermético. Los cubos se suministran sin tapar.



código	capac. l	Ø interior boca mm	altura mm	peso cuerpo g	cantidad caja	peso caja	volumen caja	cajas palet
222802	3	184	138	105	80	9,00	0,140	16
222803	4,5	210	156	134	48	10,46	0,130	16
222804	5,6	211	194	152	45	10,79	0,140	16
222805	10,6	251	263	265	20	8,39	0,140	16

Tarros con cierre de seguridad para muestras

Especialmente diseñados para histología, están provistos de un doble cierre interno de seguridad. Fabricados en polipropileno translúcido con tapón estriado en polietileno amarillo.

Cuerpo graduado cada 50 ml, y reforzado por una anilla exterior que evita que puedan derramarse gotas de líquido en la superficie de trabajo. Aptos para muestras líquidas (incluido alcoholes), sólidas o pastosas.

Cumplen la norma UNE-EN 14401. Recipientes de plástico rígido. Métodos de ensayo de la eficacia de los cierres.

Se suministran sin rosca. Consulte con el departamento comercial para otros colores.



mod.	código	volumen graduado (ml)	volumen máximo (ml)	volumen máx. recomendable (ml)	Ø exterior boca mm	altura mm	cantidad caja	peso caja	volumen caja	cajas por palet
1	202845	150	280	200	89	57	100	4,67	0,046	32
2	202846	350	500	400	90	110	200	10,80	0,082	20
3	202847	700	1000	800	111	139	100	10,97	0,096	16



Frascos de seguridad a rosca

Fabricados en polipropileno ultraclaro y el tapón en polietileno amarillo. Graduados.

Estos frascos están ideados para el transporte neumático de muestras líquidas, asegurando su hermeticidad, incluso para muestras que contienen **formalina**.

La forma interna del tapón posee un doble cierre (ver esquema).

La base del cuerpo está estriada al igual que el tapón, de modo que el manejo con guantes es cómodo y seguro.

Seis capacidades diferentes, entre 20 y 120 ml.

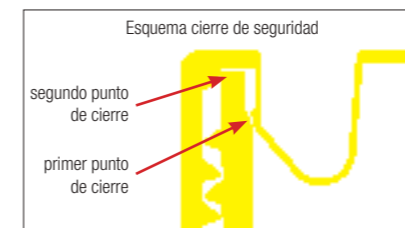

Consulte más información sobre este producto en el capítulo **Frascos. Toma de muestras**





Parafina

Especial para histología. Punto de fusión **56/58 °C**.
Excelentes cortes seriados de 2 micras.
Aditivado con pequeñas cantidades de dimetil sulfóxido (DMSO) para mejor penetración de los tejidos. Utilización de los solventes habituales.
Presentación de 1 Kg.



código	descripción	cantidad caja	peso caja	volumen caja
440139	Paraplast Plus®	8 x 1Kg	8,50	0,023
440139D	Parafina pura con DMSO	8 x 1Kg	9,0	0,025

Moldes para inclusiones

En polipropileno transparente, de un solo uso. La parafina no queda adherida, debido a un excelente cambio térmico. Interior liso y esquinas redondeadas para facilitar su manipulación.
Adaptables a la mayoría de casetes.
Resisten hasta -80 °C.
Dimensiones exteriores: 50 x 37,2 x 12 mm.

mod.	código	dimensiones interiores mm	cantidad caja	peso caja	volumen caja
1	440131	15 x 15 x 5	1.000	2,20	0,013
2	440132	24 x 24 x 5	1.000	2,20	0,013

Moldes de metal para histología

Material: acero inoxidable.
Adaptables para casetes estándar.
Dimensiones exteriores: 52 x 35 x 11 mm.

mod.	código	dimensiones interiores mm	cantidad bolsa	peso bolsa	volumen bolsa
1	192932	15 x 15 x 7	10	0,09	0,0002
-	192933	24 x 24 x 7	10	0,09	0,0002
2	192934	30 x 24 x 7	10	0,09	0,0002
3	192935	37 x 24 x 7	10	0,09	0,0002

España para casete inclusión histológica

En foam (espuma de poliéster).
Muy útil para biopsias de pequeñas dimensiones. Evita que al procesar la muestra, ésta pueda salir por los orificios de drenaje del cassette.
Esterilizable por radiaciones.
No afecta el drenaje de la parafina.
Para acoplar a casetes estándar.

código	dimensiones mm	color	cantidad caja	peso caja	volumen caja
192922.04	32 x 26 x 3	azul	500	0,08	0,003

Bolsas para biopsia

Usadas en el procesamiento de pequeñas biopsias y muestras histológicas.
Fabricadas en poliéster resistente a los solventes y que evita la deformación.
La cómoda bolsa permite colocar y retirar la muestra rápidamente.
La malla delgada (0.2 x 0.2 mm) proporciona un excelente intercambio de fluidos y evita pequeñas pérdidas de muestras.

MODO DE EMPLEO

- Colocar la biopsia en la bolsa y doblar el extremo
- Colocar en el cassette y cerrar para procesarlo de forma habitual
- Extraer la bolsa del cassette
- Abrir con cuidado extendiendo los bordes
- Extraer la muestra para embeber en parafina

código	medidas mm	cantidad caja	peso caja	volumen caja
192950	45 x 75	10 x 100	0,2	0,0025
192951	75 x 95	5 x 100	0,3	0,0020
192952	30 x 45	5 x 200	0,17	0,0010

Casetes sin tapa

Fabricados en poliacetal.
Con 34 orificios redondos de 2 mm de diámetro.
Resistentes a la acción de los solventes utilizados en el proceso histológico.
Puede escribirse en él.
Dimensiones exteriores: 40 x 28 x 6 mm.

código	color	cantidad caja	peso caja	volumen caja
440141	blanco	3 x 1.000	7,00	0,047
440147	verde	3 x 1.000	7,00	0,047
440144	rosa	3 x 1.000	7,00	0,047
440143	amarillo	3 x 1.000	7,00	0,047

Tapas para casetes

Tapa en acero inoxidable adaptable a todos los casetes estándar del mercado.
Adecuado para la serie **440141** y sucesivos.

código	descripción	cantidad caja	peso caja	volumen caja
440149	tapa para Casetes	25	0,07	0,0006

Casetes para biopsia, 6 celdas

Material: poliacetal. Ángulo de 45°.
Divididos en 6 celdas numeradas de 7 x 12 mm con casi 3.000 pequeños agujeros cuadrados de 0,26 mm de diámetro.
Indicado para muestras pequeñas.
Con orificios de ventilación para un más eficiente relleno de parafina.



código	color	cantidad caja	peso caja	volumen caja
44240	rosa	4 x 250	5,20	0,026
44245	azul	4 x 250	5,20	0,026

Consultar mínimos y plazos para otros colores.





Casetes para tejidos

Ángulo de 30°. **Casetes para uso manual y automático.**
Material: poliacetal. Con tapa incorporada. La tapa incorpora una pestañita para permitir la apertura y cierre.



código	color	cantidad caja	peso caja	volumen caja
554141	blanco	4 x 500	7,90	0,064
554147	verde	4 x 500	7,58	0,064
554140	rosa	4 x 500	7,58	0,064
554148	azul	4 x 500	7,58	0,064

Consulte mínimo y plazo para otros colores.



Casetes para tejidos. Histosette I

- Material: poliacetal.
- Agujeros de ventilación para un llenado de parafina más eficiente.
- Cierre de seguridad.
- Casete y tapa de una sola pieza.
- Para cerrar el casete, separar la tapa y girarla. Situar los anclajes con las ranuras de la base y cerrar.
- Pueden abrirse y cerrarse cuantas veces sea necesario.
- **Dimensiones externas:** 40 x 28 x 6 mm (con tapa cerrada).

Ángulo de 30°. **Casetes para uso manual.**
64 ranuras de 1 x 5 mm por cara, distribuidas 16 x 4.



código	color	cantidad caja	peso caja	volumen caja
454141	blanco	3 x 500	5,40	0,039
454147	verde	3 x 500	5,40	0,039
454140	rosa	3 x 500	5,40	0,039
454148	azul	3 x 500	5,40	0,039

Consulte mínimo y plazo para otros colores.

Casetes para biopsias. Histosette I

Área de escritura anterior en un ángulo de 30°. **Casetes para uso manual.**
Material: Acetal
Diseñados para contener muestras de biopsia durante el proceso de inclusión, así como en un archivo de almacenamiento.



código	color	cantidad caja	peso caja	volumen caja
454241	blanco	1.500	5,74	0,037

MODO DE EMPLEO

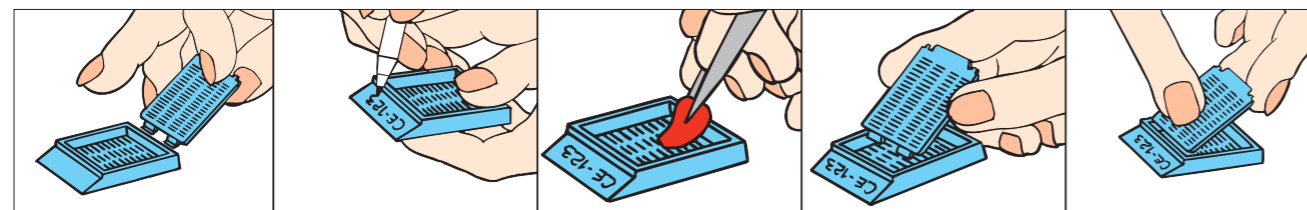

Mega casete

Fabricado en poliacetal.
Con tapa incorporada.
Ideal para trabajar con piezas grandes.
Cada ranura mide 1 x 5 mm.
Medidas del casete: 26 x 40 x 13 mm.



código	color	cantidad caja	peso caja	volumen caja
44125	blanco	500	2,57	0,025

Consulte mínimo y plazo para otros colores.

Casetes para tejidos. Histosette II

- Material: poliacetal.
- Tapa bisagra: Puede abrirse y cerrarse cuantas veces necesite.
- Manipulable con una sola mano.
- Ahorra tiempo evitando el proceso de montaje.
- Ángulo de escritura a 45°, compatible con la mayoría de etiquetadoras automáticas.
- Agujeros de ventilación para un llenado más eficiente de parafina.
- Cierre de seguridad (ver esquema).
- **Dimensiones externas:** 41 x 28 x 6 mm.

64 ranuras por cara, distribuidas 16 x 4. **Casetes para uso manual y automático.**
Disponibles con la tapa premontada.
Compatibles con la mayoría de impresoras del mercado.



código	color	cantidad caja	peso caja	volumen caja
44140	rosa	3 x 500	5,00	0,026
44141	blanco	3 x 500	5,00	0,026
44143	amarillo	3 x 500	5,00	0,026
44145	azul	3 x 500	5,00	0,026
44147	verde	3 x 500	5,00	0,026

*2 cajas dispensadoras con 500 casetes cada una y una caja con 1.000 tapas.

Casetes para biopsias. Histosette II

224 orificios de 1 mm para maximizar el intercambio de fluidos.
Disponibles con la tapa premontada, o bien con la tapa separada en otra caja.
Compatibles con la mayoría de impresoras del mercado.



Cierre de seguridad



código	color	cantidad caja	peso caja	volumen caja
445140	rosa	3 x 500	5,20	0,026
445141	blanco	3 x 500	5,20	0,020
445143	amarillo	3 x 500	5,20	0,026
445145	azul	3 x 500	5,20	0,026
445147	verde	3 x 500	5,20	0,026

*2 cajas dispensadoras con 500 casetes cada una y una caja con 1.000 tapas.



Cassettes para biopsia

Recomendados para impresoras THERMO.

Fabricados en POM, resistentes a la acción química de los solventes utilizados en histología. Disponible para biopsia, con agujeros cuadrados de 0,9mm, y para tejidos, con orificios rectangulares de 0,5x1mm.

Con 2 grandes áreas de marcado en los laterales y otra en la parte frontal, de 45°. El diseño de la bisagra asegura que el cassette y su tapa queden siempre unidos aunque se abra y se cierre frecuentemente, evitando cualquier pérdida de la muestra. Suministrados en 10 mangas de 75 cassettes más 1 bolsa zip con 750 tapas.

Para otros colores, consultar con el departamento comercial.



código	tipo	color	cantidad caja	peso caja	volumen caja
555260	para biopsia	blanco	750	3,08	0,015

Cassettes para biopsia y para tejidos

Recomendados para impresoras LEICA, SAKURA, PRIMERA y SAKURA TISSUE-TEK SMARTWRITE.

Fabricados en POM, resistentes a la acción química de los solventes utilizados en histología.

Disponible para biopsia, con agujeros cuadrados de 1,6mm, y para tejidos, con orificios rectangulares de 0,5 x 1mm.

Con 2 grandes áreas de marcado en los laterales y otra en la parte frontal, de 35°. Diseñados de una pieza y cierre a presión. Suministrados en 25 mangas de 40 cassettes, con tapa abierta.

Para otros colores, consultar con el departamento comercial.



código	tipo	color	cantidad caja	peso caja	volumen caja
555262	para biopsia	blanco	1.000	4,15	0,019
555264	para biopsia	blanco	1.000	4,26	0,019
555265	para tejido	blanco	1.000	3,96	0,019

Cassettes para biopsia y para tejidos

Fabricados en POM, resistentes a la acción química de los solventes utilizados en histología. Medidas: 28 x 40 x 7mm.

Disponible para biopsia, con agujeros rectangulares de 5,0 x 1,0 mm.

Disponible para tejidos, con agujeros cuadrados de 0,9 x 0,9 mm.

Con dos grandes áreas de etiquetado en los lados del cassette y una superficie de escritura frontal inclinada con un ángulo de 45°, adaptable a la mayoría de las etiquetadoras de cassette. Color: blanco.

Compatible (no exclusivo) con: Leica IPC®, SAKURA®(Leica OEM), Laser printer® (UV type) y Vogel® (needle).



código	descripción	tipo	cantidad caja	peso caja	volumen caja
1 440161	cassette con tapa para biopsia	pila	2.000	9,00	0,35
1 440171	cassette tapa desmontada para biopsia	torre	3.000	13,00	0,58
2 440181	cassette con tapa para tejidos	pila	2.000	9,00	0,35
2 440191	cassette tapa desmontada para tejidos	torre	3.000	13,00	0,58

Para otros colores, consultar con el departamento comercial.

Archivadores para laboratorio

Diseñados esencialmente para el archivo de portaobjetos, cassetes y anillos para parafina.

Medidas internacionales. Intercambiables con otros archivadores del mercado. Fabricados en chapa metálica y pintados al fuego.

En color gris claro.

Se pueden componer de:

- Módulos para cassetes
- Módulos portaobjetos
- Tapa
- Base
- Base con ruedas

Todos los módulos son apilables.



Tapa para archivador (1)

código	dimensiones externas mm			peso unitario	volumen unitario
	alto	largo	ancho		
DS51	26	485	480	2,18	0,007

Módulo para cassetes (2)

Mueble con 14 cajones.

Al igual que el resto de archivadores, disponen de unas guías para un mejor deslizamiento.

Capacidad aproximada: 910 bloques de parafina.

código	dimensiones externas mm			peso unitario	volumen unitario
	alto	largo	ancho		
DS36	91	485	480	9,56	0,033

Módulo para portaobjetos (3)

Con 14 cajones deslizantes, para contener aproximadamente 5.600 portaobjetos de 26 x 76 mm.

código	dimensiones externas mm			peso unitario	volumen unitario
	alto	largo	ancho		
DS10	146	485	480	12,50	0,044

Base para archivadores (4)

Para acoplar a los archivadores universales.

código	dimensiones externas mm			peso unitario	volumen unitario
	alto	largo	ancho		
DS52	76	485	480	1,59	0,019

Base con ruedas para archivadores (5)

Para acoplar a los archivadores universales.

código	dimensiones externas mm			peso unitario	volumen unitario
	alto	largo	ancho		
DS63	146	485	480	9,24	0,070





Pinzas de laboratorio

Fabricadas en polioximetileno. En color naranja. Son **autoclavables**. Poseen los extremos redondeados. El código **19503** tiene las puntas internas estriadas para un mejor agarre de la muestra. La parte que tiene contacto con los dedos es estriada para facilitar su manejo. Flexibles.



código	longitud mm	cantidad caja	peso caja	volumen caja
19500	115	5	0,23	0,0006
19501	145	5	0,05	0,0001
19503	250	5	0,17	0,0043



Caja para archivo

Archivador especial para casetes de histología. En cartón especial, con separadores. Larga duración. Apto para ± 250 casetes o 160 anillos de inclusión.

Dimensiones: 455 x 235 x 50 mm.

código	descripción	cantidad caja	peso caja	volumen caja
DS42	cartón antihumedad	18	5,30	0,130

Archivo modular para casetes

Fabricado en poliestireno de alto impacto. Compuesto por 6 cajones apilables (divididos en 7 canales cada uno). Cada cajón tiene incorporado un tirador, y se incluyen etiquetas para la identificación de cada cajón. Capacidad total: 1.500 casetes (250 cada uno).

Dimensiones: 400 x 230 x 340 mm. Color frontal negro, laterales en gris.

código	descripción	cantidad caja	peso caja	volumen caja
DS40	archivo de 6 cajones	1	6,00	0,034

Portaobjetos de vidrio

Dimensiones: 26 x 76 mm (± 0,2mm).
Espesor: 1,1 mm (± 0,1mm)
Vidrio claro, pre-lavado. Ideal para análisis de rutina.

Presentados en cajitas de 50 unidades. Para preservar limpios los portaobjetos, cada cajita de 50 se suministra envasada en flow-pack. Con banda mate mejorada para una mayor comodidad de uso: ofrece una mejor escritura y evita que los portaobjetos se peguen entre sí. Cada cajita incluye una bolsa de sal de sílice para cortar la humidificación de los portas.

Disponibles con cantos pulidos o recortados de 90° o 45°.
Fecha de caducidad: 24 meses.

	código	bordes	angulo	esquinas	banda mate	cantidad caja	peso caja	volumen caja
A	D100001	cortados	90°	no recortadas	no	50 x 50	14,25	0,014
B	D100002	pulidos	45°	recortadas	no	50 x 50	14,20	0,010
C	D100003	cortados	90°	no recortadas	si	50 x 50	14,25	0,014
D	D100004	pulidos	45°	recortadas	si	50 x 50	14,25	0,014
E	D100005	pulidos	90°	no recortadas	no	50 x 50	14,20	0,014
F	D100006	pulidos	90°	no recortadas	si	50 x 50	14,20	0,014

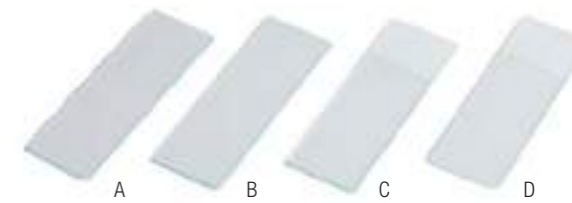

Cubreobjetos

Dimensiones: Revisar según modelo. (Comprobar tabla siguiente).

Espesor: 0,145 mm (± 0,015 mm)

Vidrio claro, limpio y desengrasado.

Uso específico: protección de la muestra y protección del objetivo del microscopio.

Presentados en estuches de cien o doscientas unidades según modelo, dentro de los cuales se incluye una bolsita de sal silícica. Cada cajita se suministra envasada al vacío en tropical pack con sistema de fácil apertura sin tijeras. Nueva caja mejorada que minimiza el riesgo de rotura y asegura un mejor cierre.

código	medidas mm	cantidad caja	peso caja	volumen caja
D101818	18 x 18	5 x 200	0,30	0,0012
D102020	20 x 20	5 x 200	0,33	0,0011
D102222	22 x 22	5 x 200	0,37	0,0012
D102240	22 x 40	10 x 100	0,65	0,0016
D102424	24 x 24	5 x 200	0,41	0,0011
D102432	24 x 32	10 x 100	0,63	0,0017
D102440	24 x 40	10 x 100	0,68	0,0017
D102450	24 x 50	10 x 100	0,79	0,0017
D102460	24 x 60	10 x 100	0,89	0,0017





Portaobjetos STAR FROST® ADHESIVE

Dimensiones: 26 x 76 mm (± 1 mm).
Espesor: regular de 1 mm (± 0,05 mm).
Vidrio especial sódico. Limpios y desengrasados.
Hidrófobos. Ausencia de proteínas en la superficie.
Bordes pulidos.
Banda impresa blanca de 20 mm, resistente a los complejos químicos utilizados habitualmente; puede marcarse con lápiz, bolígrafo, rotulador, e impresora automática (p.ej. Leica XPS). Banda impresa en un solo lado, de forma que el usuario sabe en todo momento cuál es el lado de uso.
 Star Frost® Adhesive no muestran fondos de tinción estriados, como los obtenidos en azul o rojo en tinciones con hematoxilina o eosina sobre portas tratados con Albumina; ni el fondo marrón obtenido durante la Inmunoperoxidasa o el proceso de DNS-Hibridización in situ. Son ideales para hibridación molecular.

Disponibles con cantos pulidos 90°.
 El embalaje final (20 cajitas) está protegido por un **embalaje film de aluminio que protege de la humedad (tropical pack)**. De acuerdo a la norma ISO 8037/1.
Fecha de caducidad: 14 meses.

Los portaobjetos Star Frost® Adhesive están tratados con una capa de silano (hidruro de silicio), que asegura la fijación de células y tejidos formando lazos covalentes entre la muestra y el portaobjeto mediante atracción electrostática. De esta forma, la adhesión se realiza rápidamente y prescindiendo de fijadores, ahorrando tiempo y costes.
 A diferencia de otros portaobjetos tratados con adhesivos, los portaobjetos Star Frost® Adhesive no se adhieren unos a otros durante el transporte.



código	ángulo	esquinas	cantidad caja	peso caja	volumen caja
A100018	90°	no recortadas	20 x 50	5,02	0,004
A100019	45°	recortadas	20 x 50	4,98	0,004

Portaobjetos STAR FROST®

Medidas: 26 x 76 mm (± 1 mm), fabricación alemana.
Espesor: regular de 1 mm.
Vidrio especial sódico. Limpios y desengrasados.
 Alta definición del **vidrio**.
Hidrófilo (epoxy).
Banda impresa de 20 mm disponible en diferentes colores. Resistente a los complejos químicos utilizados habitualmente, puede marcarse con lápiz, bolígrafo, rotulador, e impresora automática (p. ej. Leica XPS). Área impresa en un solo lado, de forma que el usuario sabe en todo momento cuál es el lado de uso.

Cantos pulidos con ángulo de 45° y esquinas recortadas.
 Cajas de 50 unidades. El embalaje final va en tropical pack.
Fecha de caducidad: 14 meses.



código	color banda	cantidad caja	peso caja	volumen caja
A100010	blanco	20 x 50	4,94	0,003
A100011	verde	20 x 50	4,98	0,004
A100013	azul	20 x 50	4,94	0,004
A100014	amarillo	20 x 50	4,94	0,003



Portaobjetos con banda impresa

Medidas: 25 x 75mm
Espesor: 1,1mm
 Fabricados en cristal limpio, claro y desengrasado, con bordes pulidos y área de marcado de color blanco esmerilado, hidrofílica, limpia y lavada. Resistente a todos los químicos de laboratorio comunes, pH alto y rutinas de laboratorios de tinción, etc. y adecuado para todos los métodos de esterilización comunes. Es posible marcar con bolígrafo, lápiz y marcador de laboratorio.

Adecuados también para utilizar en impresoras como Thermo Slide-Mate® (Thermo-Fisher) slide printer y Signature® (Primera) slide printers.

Para otros colores, consultar con el departamento comercial.

Caducidad: 18 meses

código	ángulo	esquinas	banda mate	cantidad caja	peso caja	volumen caja
D100010	45°	recortadas	sí	50x50	14,2	0,014
D100011	90°	no recortadas	sí	50x50	14,2	0,014



Portaobjetos de adhesión

Medidas: 25 x 75mm
Espesor: 1,1mm
 Fabricados en cristal super blanco con un recubrimiento con carga positiva. Este recubrimiento que ha sido desarrollado especialmente para el uso en inmunohistoquímica (IHC) y otras aplicaciones más complejas. Ofrece una gran adherencia del tejido en la superficie del portaobjetos. Además, también mejora la tinción en sí misma. Tensión superficial hidrofílica y bordes pulidos.

Adecuado para su uso en la tinción IHC manual, la tinción IHC automática con colorantes IHC automáticos Leica y Dako y la tinción H&E de rutina de secciones de tejido desmontables.

Los modelos D100024 y D100025 también están recomendados para Roche Ventana automated IHC Stainer.

Caducidad: 15 meses

código	ángulo	esquinas	banda mate	cantidad caja	peso caja	volumen caja
D100018	90°	no recortadas	sí	72x20	8,5	0,009
D100019	45°	recortadas	sí	72x20	8,5	0,009
D100024	90°	no recortadas	sí	72x20	8,5	0,009
D100025	45°	recortadas	sí	72x20	8,5	0,009





Etiquetas para microscopía 23 x 23 mm

Ideales para adherirlas a los portaobjetos de vidrio estándar. Adhesivo permanente de larga duración. Puede escribirse en ellas con rotulador, lápiz, etc. Color blanco. Se suministran en hojas con las etiquetas precortadas. Cada hoja contiene 40 etiquetas (8x5). Tamaño hoja 13,3 x 19 cm.

código	cantidad	peso	volumen
901600	1.000 etiquetas de 23x23cm	0,14	0,0001

Medio de montaje para microscopía

Líquido de montaje VITROCLUD® neutro e incoloro para conservación de preparaciones histológicas.

Con un tiempo de endurecimiento muy rápido (20 minutos). Índice de refracción de 1,5 a temperatura ambiente. Estable frente al frío (-17 °C), calor, humedad, U.V. etc.

Recomendaciones: Almacenar a temperatura máxima de 20 °C, cerrar bien el envase después de su uso.

En caso que se espese agregar pequeñas gotas de xilol. Embotellado en frascos de aluminio para una mejor conservación.

código	descripción	cantidad caja	peso caja	volumen caja
A20100	frasco de 100 ml	1	0,13	0,0003
A20250	frasco de 250 ml	1	0,30	0,0016
A20500	frasco de 500 ml	1	0,58	0,0020

Bandeja para tinción

Fabricadas en ABS.

Aptas para 10 o 20 portaobjetos, distribuidos en raíles cubiertos con una tira de polímero que facilita la fijación de los portas, de forma que se sostienen en la bandeja incluso si ésta está colocada en ángulo (ver foto A).

Raíles levantados, de forma que facilitan la extracción de los portas, y permiten alojar agua para aquellos trabajos que requieren humedad.

Incluye un tapón en un lateral para facilitar el vaciado (ver foto B). Incorpora cuatro puntos de apoyo en goma para asegurar su estabilidad.

No apta para acetona ni hidrocarburos clorinados.

código	descripción	tapa	cantidad caja	peso caja	volumen caja
989953	bandeja tinción 10 portaobjetos	negra	1	0,65	0,003
989951	bandeja tinción 20 portaobjetos	transparente	1	1,01	0,005
989952	bandeja tinción 20 portaobjetos	negra	1	1,08	0,050

Colorantes para hematología y microbiología

código	descripción	volumen	peligrosidad	normas de transporte	certificado CE	cantidad por caja	peso caja	volumen caja
Coloración según May GrunWald								
808000	Coloración de eosina	250 ml	H225, H331, H311, H301, H370	ONU 1992. ADR: 3/6.1/II. IMDG: 3/6.1/II. IATA: 3/6.1/II. PAX: 352. CAO: 364	CE IVD	16	4,80	0,015
808001	Coloración de eosina	1.000 ml	H225, H331, H311, H301, H370	ONU 1992. ADR: 3/6.1/II. IMDG: 3/6.1/II. IATA: 3/6.1/II. PAX: 352. CAO: 364	CE IVD	12	13,00	0,045
Coloración según Giemsa								
808100	Coloración de eosina	250 ml	H225, H331, H311, H301, H370	ONU 1992. ADR: 3/6.1/II. IMDG: 3/6.1/II. IATA: 3/6.1/II. PAX: 352. CAO: 364	CE IVD	16	5,15	0,015
808101	Coloración de eosina	1.000 ml	H225, H331, H311, H301, H370	ONU 1992. ADR: 3/6.1/II. IMDG: 3/6.1/II. IATA: 3/6.1/II. PAX: 352. CAO: 364	CE IVD	12	13,00	0,045
Coloración según Wright								
808200	Coloración de eosina	250 ml	H225, H331, H311, H301, H370	ONU 1992. ADR: 3/6.1/II. IMDG: 3/6.1/II. IATA: 3/6.1/II. PAX: 352. CAO: 364	CE IVD	16	4,43	0,015
Coloración según Gram								
806030	Lugol	250 ml	-	-	-	16	4,90	0,015
Kit 805000	805040	Violeta de genciana	250 ml	-	-	16	4,80	0,015
	805001	Coloración diferencial	250 ml	-	-	16	4,25	0,015
	805050	Solución de safranina	250 ml	H226	ONU 1993. ADR: 3/III. IMDG: 3/III IATA: 3/III	-	16	4,80
805001	Decolorante	250 ml	H225, H319, EUH066, H336	ONU 1993. ADR: 3/II. IMDG: 3/II IATA: 3/II PAX: 353. CAO: 364	-	16	4,25	0,015
806030	Lugol, solución de yodo-yodurada	250 ml	H412	-	-	16	4,90	0,015
805040	Solución de cristal violeta (violeta de Genciana)	250 ml	H302, H351, H318, H410	-	-	16	4,80	0,015
805140	Solución de cristal violeta (violeta de Genciana)	1.000 ml	H302, H351, H318, H410	-	-	12	13,00	0,045
Coloración según Ziehl								
805050	Solución de safranina	250 ml	H226	ONU 1993. ADR: 3/III. IMDG: 3/III IATA: 3/III	-	16	4,80	0,015
805150	Solución de safranina	1.000 ml	H226	ONU 1993. ADR: 3/III. IMDG: 3/III IATA: 3/III	-	12	13,00	0,045
805120	Coloración de fucsina fenicada	1.000 ml	H225, H312, H302, H319, H315, H341	-	-	12	13,00	0,045
805030	Coloración azul de metileno	250 ml	H302	-	-	16	4,80	0,015
805130	Coloración azul de metileno	1.000 ml	H302	-	-	12	13,00	0,045
805013	Coloración rápida de extensiones sanguíneas, Kit con 2 frascos de colorante A y 2 frascos de colorante B	250 ml	-	-	CE IVD	12 Kits	14,95	0,045

Unidad mínima de venta: 1 frasco o kit. Consultar con el departamento comercial las condiciones especiales de transporte.



Cubetas de tinción con tapa

Fabricadas en **TPX autoclavable** transparente.

Compuestas por una gradilla y una tapa.

Dos opciones de colocación de portaobjetos: en vertical tipo "Hellendhall" (Código **19335**), o bien en horizontal tipo "Schiffederdecker" (Código **19351**).

Se recomienda utilizar portaobjetos de hasta 2mm de grosor.



código	descripción	cantidad caja	medidas mm	peso caja	volumen caja
19355	vertical para 8 portas	4	58 x 53,5 x 86	0,28	0,002
19351	horizontal para 10 portas	4	76 x 65 x 45	0,32	0,002

Cubeta y cestillo de tinción

Material del cestillo, polipropileno; cubeta en **TPX autoclavable**. Con dos tapas, una convencional y otra con una ranura que impide igualmente la evaporación en caso de que esté en su interior el cestillo de tinción.

Código **19353**: altura con tapa 70 mm, altura sin tapa 65 mm, longitud 100 mm y ancho 75 mm.

Código **19354**: altura 21 mm, longitud 83 mm, ancho 70 mm y longitud del mango 160 mm.

Se recomienda utilizar portaobjetos de 1mm de grosor.



código	descripción	cantidad caja	peso caja	volumen caja
19353	cubeta con 2 tapas	4	0,49	0,006
19354	cestillo 20 portas	2	0,06	0,001

Cubeta y cestillo de tinción

Sistema de tinción compuesto por una cubeta y una gradilla de tinción para doce portaobjetos. Los diferentes colores permiten diferenciar la etapa del proceso de tinción. Cubeta y gradilla fabricadas en **POM (polioximetileno) autoclavable**, resistente a la mayoría de agentes de tinción como alcohol, xileno, etc. (no al fenol). La cubeta incorpora tapa abatible para poder preservar el colorante mientras no se utiliza. Capacidad de reactivo: 80 ml.

Varias cubetas pueden unirse entre ellas gracias a una pestaña lateral (foto 1).

La gradilla incorpora un asa en la tapa abatible, y puede colocarse de pie fuera de la cubeta. La colocación vertical de los portaobjetos evita que el área de escritura se tiña, y que se puedan extraer los portas sin necesidad de pinzas (foto 2).

Gradilla y cubeta resisten entre **-170 °C y 121 °C**.

Dimensiones de la cubeta: 64 x 76 x 92 mm.

Dimensiones de la gradilla: 60 x 64 x 97 mm.



código	descripción	cantidad caja	peso caja	volumen caja
191104	cubeta azul	6	0,72	0,0059
191105	cubeta verde	6	0,78	0,0059
191106	cubeta blanca	6	0,68	0,0059
191107	cubeta amarilla	6	0,68	0,0059
191108	gradilla gris oscuro	6	0,32	0,0024





Jarra tipo Coplin

Esta jarra fabricada en polipropileno **autoclavable** e irrompible de color blanco opaco ha sido diseñada para la coloración de cinco portaobjetos estándar. Contenedor rectangular con base redonda y tapón plano estriado a rosca con anillo interno de obturación.

Puede utilizarse como contenedor para archivo, con capacidad para 10 portaobjetos.

Dimensiones: Diámetro de la base: 60 mm

Altura de la jarra: 110 mm

Altura de la jarra con tapa: 114 mm.

Se recomienda utilizar portaobjetos de 1,1 mm de grosor.



código	descripción	cantidad caja	peso caja	volumen caja
191087	frasco Coplin para 5 portas	12	0,92	0,007

Cubeta de tinción

El código **19360** es una cubeta de tinción, construida en acero inoxidable. Tapa de ajuste para evitar la evaporación.

Fabricado en **acero inoxidable**, incorpora un asa extraíble fácilmente y ajustable que facilita su manejo.



código	descripción	dimensiones mm	cantidad caja	peso caja	volumen caja
19360	cubeta	115 x 88 x 77	1	0,42	0,001

Parrillas de tinción

En **acero inoxidable**.



código	descripción	cantidad caja	peso caja	volumen caja
S-004	para 12 portaobjetos, longitud 435 mm, ancho 85 mm	1	0,25	0,003
S-003	sin divisiones, longitud 435 mm, ancho 85 mm	1	0,21	0,003

Bandejas con tapa para portaobjetos

Disponibles en 2 materiales, en poliestireno o en cartón. Pueden contener 20 portaobjetos estándar.

Modelo de poliestireno: La base que contiene los portaobjetos, está numerada del 1 al 20. Resistente desde **-80 °C** hasta **100 °C**.

No autoclavable. La tapa transparente, a modo de dos ventanas, abatible. De muy fácil apertura. Estando cerradas las dos tapas, para la protección de los portaobjetos, puede verse perfectamente la identificación de las etiquetas de las muestras.

Los portas se extraen fácilmente presionando con un dedo sobre un lateral. Apilables.



código	dimensiones exteriores mm	material	color	cantidad caja	peso caja	volumen caja
989945	192 x 292 x 11	PS	azul	10	3,20	0,013
989919*	205 x 340 x 9	cartón	blanco	50	15	0,037

* Unidad mínima de venta 5 uds.

Bandeja para portaobjetos

Fabricada en **poliestireno de alto impacto** para sostener 20 portaobjetos estándar en posición horizontal.

Son apilables y pueden servir como archivadores permanentes.

No autoclavable.

Dimensiones exteriores: 206 x 299 x 18 mm.

Fácil colocación y extracción de los portas con sólo dos dedos



Vea nuestros portaobjetos en páginas 107-109



código	color	cantidad caja	peso caja	volumen caja
989956	blanco	10	0,91	0,013

Bandeja para portaobjetos

Bandejas muy ligeras en **poliestireno**.

Color blanco.

Apilables.



código	características	dimensiones mm	cantidad caja	peso caja	volumen caja
989910	para 10 portaobjetos	100 x 340 x 17	40	2,50	0,015
989921	para 20 portaobjetos	194 x 297 x 12	20	4,30	0,013



Envases para transporte de portaobjetos

Fabricados en **polipropileno**. Envases para el transporte de los portaobjetos y su protección. No son aptos para el transporte de preparaciones microscópicas en solución líquida, es decir, el cierre no está pensado para que contenga líquido. Para enviar por correo postal recomendamos el uso de sobres especiales. Cierre por presión.

mod.	código	material	capacidad en portaobjetos	dimensiones mm (largo x ancho x alto)	cantidad caja	peso caja	volumen caja
1	19923	PP	1	80 x 40 x 6	50	0,33	0,002
2	900025	PP	2	87 x 47 x 16	100	1,27	0,010
3	979930	PP	2	84 x 71 x 6	250	3,98	0,010
4	19924	PP	3	84 x 99 x 6	10	3,30	0,001
5	900028	PP	5	82 x 17 x 29	100	1,02	0,012



Tubo para el transporte de portaobjetos

Tubo en **polipropileno** para el transporte, tinción y almacenaje de 4 portaobjetos estándar. Tapón hermético en **polietileno** de alta densidad color rosa. Incorpora un **dispositivo de precintado** que puede activarse cuando el usuario lo crea conveniente.

Además, dispone de espacio para insertar disco de identificación de color (serie **409111A**, capítulo 6. Tubos y microtubos).

Frente a la mayoría de tubos en color blanco, el cuerpo transparente permite ver si el tubo contiene o no portaobjetos.

Volumen interno: 12 ml.

Dimensiones: 35 x 87 mm (externas). Diámetro interno: 27 mm.

código	descripción	cantidad caja	peso caja	volumen caja
19926	tubo precintable	100	2,00	0,018

Cajas para portaobjetos

Fabricadas en **ABS**, color beige o azul. Cajas económicas para el archivo y transporte de 25, 50 ó 100 portaobjetos estándar.

El espacio entre las guías asegura que los portaobjetos nunca lleguen a tocarse.

Cierre seguro, fácil apertura mediante pestañas.

Al abrirlas, disponen de hoja numerada y espacio de escritura para identificación tanto en el fondo como en la cara interior de la tapa (excepto el modelo de 25 unidades, que no dispone de numeración en la cara interior de la tapa).

Los modelos de 50 y 100 unidades disponen de encajes moldeados para asegurar su estabilidad al apilarse.

Se recomienda utilizar portaobjetos de hasta 2 mm de grosor.

mod. 2, 3



mod.	código	capacidad en portaobjetos	color	apilable	unidad mínima de venta	dimensiones mm	cantidad caja	peso caja	volumen caja
	19276.B	caja 25 portaobjetos	●		5	93 x 87 x 32	200	10,61	0,071
1	19276.A	caja 25 portaobjetos	●		5	93 x 87 x 32	200	10,61	0,071
2	19277.B	caja 50 portaobjetos	●	✓	2	200 x 89 x 32	100	11,28	0,071
3	19278.B	caja 100 portaobjetos	●	✓	5	200 x 170 x 32	50	11,85	0,071
	19278.A	caja 100 portaobjetos	●	✓	5	200 x 170 x 32	50	11,85	0,071



Cubeta cilíndrica para transporte de portaobjetos

Material: **Polipropileno**.

Ideal para conservación y transporte de 5 a 10 preparaciones.

Precintable.

Se recomienda utilizar portaobjetos de hasta 1,2 mm de grosor.

código	características	cantidad caja	peso caja	volumen caja
19922	para 10 portaobjetos	10	0,33	0,0028



Caja para portaobjetos

Fabricada en **ABS**, con tapa. Para el archivo y transporte de 100 portaobjetos. En el fondo de la caja poseen una lámina de corcho. Incluye hoja numerada para identificación de los portaobjetos y encajes para apilarse.

Dimensiones: 208 x 162 x 32.

Se recomienda utilizar portaobjetos de 1 mm de espesor.



código	descripción	cantidad caja	peso caja	volumen caja
19278.2	roja, para 100 portas	1	0,37	0,002
19278.3	blanca, para 100 portas	1	0,37	0,002

Cajas para archivo y transporte

Material: **poliestireno alto impacto**. Color gris. Caja no deformable con separación individual numerada. Índice numérico con espacio para texto descriptivo. Apilables.

Dimensiones en mm: 230 x 97 x 35 (50 portas), 230 x 180 x 35 (100 portas).

Se recomienda utilizar portaobjetos de hasta 2 mm de grosor.



código	descripción	cantidad caja	peso caja	volumen caja
19277	para 50 portaobjetos	1	0,24	0,002
19278	para 100 portaobjetos	1	0,40	0,003

Cajas para portaobjetos

Caja en **polietileno**. Tapa polipropileno transparente. Sin numeración. Apilables.

Dimensiones en mm: 105 x 88 x 32 (25 portas), 200 x 88 x 32 (50 portas).



código	descripción	cantidad caja	peso caja	volumen caja
19276.1	para 25 portaobjetos	48	3,56	0,019
19277.1	para 50 portaobjetos	24	3,40	0,018

Dispensador automático de portaobjetos

Material: **ABS** y **PS**. Capacidad para 50 portaobjetos. Dispensación mediante giro del dispositivo, cada giro dispensa una unidad.

Se recomienda utilizar portaobjetos de hasta 2 mm de grosor.

código	descripción	cantidad caja	peso caja	volumen caja
19540	dispensador de 50 portaobjetos 26 x 76	1	0,20	0,002

Archivadores para 100 portaobjetos, apilables

Fabricados en poliestireno de alto impacto, pueden almacenar hasta 200 portaobjetos estándar. El sistema consiste en una caja, con tapa transparente tipo bisagra, y una gradilla interna dividida en dos filas, cada una con 50 cavidades numeradas. Pueden colocarse 100 portaobjetos separados de tal modo que pueden leerse las anotaciones escritas en la banda de cada unidad. Si se desea pueden almacenarse dos portaobjetos por cavidad, de modo que caben 100 en cada parte (total 200). También pueden utilizarse sin gradilla interna, con lo que la capacidad alcanza los 400 portaobjetos.

Apilables. La gradilla interna es extraíble y permite desechar todos los portas a la vez con comodidad. El frontal del archivador está diseñado para poder escribir en él.

Dimensiones externas del archivador: 82 x 245 x 86 mm.



código	color	cantidad caja	peso caja	volumen caja
19279.5	azul	10	3,30	0,023
19279.7	verde	10	3,30	0,023

Otros colores: consultar con el departamento comercial cantidad mínima de venta y plazo de entrega.

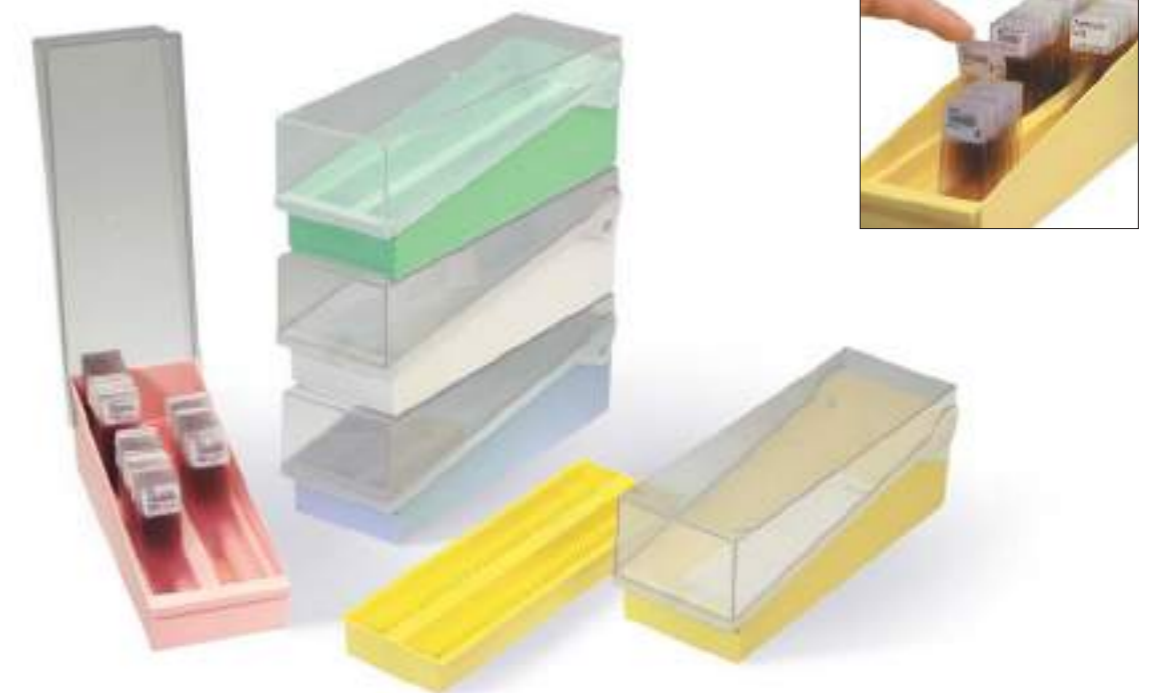

Archivadores para 50 portaobjetos, apilables

Mismas características que el modelo anterior pero con la mitad de capacidad (hasta 100 portaobjetos).

Pueden colocarse 50 portaobjetos separados (2 x 25) o 100 a modo de almacén (2 x 50).

Dimensiones externas del archivador: 82 x 140 x 86 mm.



código	color	cantidad caja	peso caja	volumen caja
19274.5	azul	10	1,5	0,013

Cantidad mínima de venta: 1 archivador.



05.
FRASCOS.
TOMA DE MUESTRAS



Frascos 30 ml en poliestireno

Cuerpo en poliestireno y tapón en polipropileno color blanco.

Volumen del frasco: 30 ml.

Estos frascos se fabrican mediante un proceso innovador que hace que sean unos de los frascos más resistentes del mercado.

*Pueden fabricarse con otros colores de tapón (consultar cantidades).



mod.	código	descripción	estéril	cantidad caja	peso caja	volumen caja	cajas palet
1	309202	poliestireno	no	400	5,20	0,045	32
2	309222	poliestireno con bolsa individual	no	400	5,70	0,045	32
2	309222.0	poliestireno con bolsa individual	STERILE EO	400	5,32	0,045	32

Resistencia a la centrifugación: **7.000 xg.**

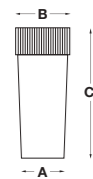

Medidas:

A: 25,1 mm; B: 30,8 mm; C: 92,5 mm.

Volumen máximo: 31,7 ml.

Volumen recomendado: 25 ml.



1

2

Frascos 30 ml en polipropileno

Cuerpo y tapón en polipropileno. Tapón en color blanco, excepto el **409602** que es azul. **Volumen del frasco:** 30 ml.

Estos frascos se fabrican mediante un proceso innovador que hace que sean unos de los frascos más resistentes del mercado.

El diseño de su rosca lo convierte en un cierre hermético.

Autoclavable (excepto el código **409602**, al que hay que extraer la espátula antes del autoclave y el **409222.0**, ya estéril).

*Pueden fabricarse con otros colores de tapón (consultar cantidades).



mod.	código	descripción	estéril	cantidad caja	peso caja	volumen caja	cajas palet
1	409202	polipropileno	no	400	4,50	0,040	32
2	409222	polipropileno con bolsa individual	no	400	5,10	0,045	32
2	409222.0	polipropileno con bolsa individual	STERILE EO	400	5,10	0,045	32
3	409602	polipropileno con espátula removible en PS	no	400	4,70	0,044	32

Resistencia a la centrifugación: **10.000 xg.**

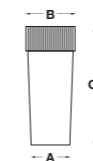

Medidas:

A: 24,8 mm; B: 30,8 mm; C: 91,6 mm.

Volumen máximo: 31,1 ml.

Volumen recomendado: 25 ml.



1

2

3

Frasco 30 ml con ácido bórico

Cuerpo y tapón en polipropileno. **Volumen del frasco:** 30 ml.
Indicado para el transporte de orina desde el lugar de la toma de muestra hasta el laboratorio donde será analizada. Incluye un conservante que mantiene vivas las bacterias, limitando su actividad fisiológica y por tanto su posibilidad de multiplicación. El conservante no afecta las propiedades de la orina ni altera los resultados de sus determinaciones bioquímicas. Las bacterias se mantienen vivas entre 24-48 horas o más (dependiendo del tipo de microorganismo). Cantidad ácido bórico: 0,4 g. **Estéril por óxido de etileno.**



código	características	cantidad caja	peso caja	volumen caja	cajas palet
409202.B	polipropileno con ácido bórico	400	5,70	0,045	32

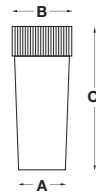

Medidas:
A: 24,8 mm; B: 30,8 mm; C: 91,6 mm.
Volumen máximo: 31,1 ml.
Volumen recomendado: 20 ml.



Frascos 40 ml. Graduados

Cuerpo en polipropileno y tapón en polietileno color rojo.
Volumen del frasco: 40 ml.
Graduados cada 10ml.

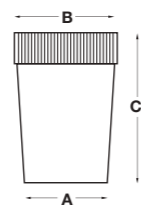

Medidas:
A: 29,1 mm; B: 35,7 mm,
C: 69,8 mm.
Volumen máximo: 39 ml.
Volumen recomendado: 30 ml.



código	características	cantidad caja	peso caja	volumen caja	cajas palet
409402	frasco polipropileno	8 x 100	8,35	0,096	16
409426	frasco polipropileno bolsa unitaria	800	10,50	0,110	16
309402	frasco poliestireno	8 x 100	11,00	0,096	16

Frascos 50 ml

Cuerpo en polipropileno y tapón en polietileno color rojo.
Volumen del frasco: 50 ml.



código	descripción	cantidad caja	peso caja	volumen caja	cajas palet
409802	polipropileno alta transparencia	700	9,30	0,096	16
409852	polipropileno alta transparencia con espátula en PS	700	9,30	0,096	16
409826	polipropileno alta transparencia, bolsa unitaria	600	8,40	0,096	16

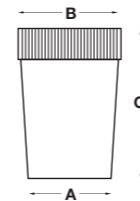

Medidas:
A: 35,1 mm; B: 41,5 mm; C: 72,3 mm.
Volumen máximo: 56 ml.
Volumen recomendado: 45 ml.



Frascos 60 ml en poliestireno

Cuerpo en poliestireno. Tapon en color rojo en polietileno.

Volumen del frasco: 60 ml.

Tapones con cierre de alta seguridad tipo biflex, cierre hermético.

*Posibilidad de suministrar los frascos etiquetados. (Consultar cantidades mínimas).



mod.	código	descripción	estéril	cantidad caja	peso caja	volumen caja	cajas palet
1	309502	poliestireno	aséptico	600	9,10	0,096	20
2	309552	poliestireno con espátula	aséptico	600	9,10	0,096	16
3	309526	poliestireno bolsa unitaria	STERILE A	750	11,06	0,140	12

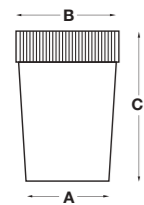

Medidas:

A: 39,3 mm; B: 44,2 mm;
C: 66,0 mm.

Volumen máximo: 63 ml.

Volumen recomendado: 50 ml.

ESTERILIZACIÓN TIPO STERILE A: en este caso no se esterilizan las piezas al final de su fabricación sino que es el propio proceso de fabricación el que permite conseguir un producto estéril. Esto es así ya que todo el proceso, desde la inyección de los diferentes componentes de plástico hasta el ensamblado de los mismos, está protegido por una atmósfera estéril, gracias al carenado de toda la instalación y a la colocación de flujos laminares que crean una sobre presión de aire estéril en el interior de dicha instalación.



Frascos 60 ml en polipropileno

Cuerpo en polipropileno y tapón en polietileno en color rojo.

Volumen del frasco: 60 ml. Frascos diseñados para transporte por circuito neumático.

Tapones con cierre de alta seguridad tipo biflex, cierre hermético.

*Podemos fabricar estos frascos etiquetados (consultar cantidades).



mod.	código	descripción	estéril	cantidad caja	peso caja	volumen caja	cajas palet
1	409501	polipropileno etiquetado	aséptico	600	8,00	0,096	16
2	409502	polipropileno	aséptico	600	7,90	0,096	16
3	409552	polipropileno con espátula	aséptico	600	8,25	0,096	16
4	409526	polipropileno bolsa unitaria	STERILE A	750	10,15	0,140	12
-	409526.0	polipropileno bolsa unitaria	STERILE EO	750	10,30	0,140	12
5	409526.1	polipropileno bolsa unitaria etiquetado	STERILE A	750	10,13	0,140	12

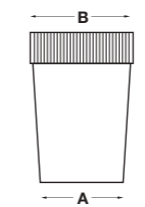

Medidas:

A: 38,8 mm; B: 44,2 mm; C: 66,1 mm.

Volumen máximo: 62 ml.

Volumen recomendado: 50 ml.



Frascos 60 ml graduados

Cuerpo en polipropileno transparente y tapón en polietileno en color rojo.

Volumen del frasco: 60 ml

Tapones con cierre de alta seguridad tipo biflex, cierre hermético.

Graduados cada 5 ml. Se suministran roscados.

Pueden fabricarse con otros colores de tapón (consultar cantidades).

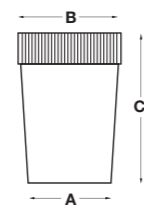

Medidas:

A: 38,8 mm; B: 44,2 mm; C: 66,1 mm.

Volumen máximo: 62 ml.

Volumen recomendado: 50 ml.



código	descripción	estéril	cantidad caja	peso caja	volumen caja	cajas palet
409502G	polipropileno	aséptico	600	8,07	0,096	16
409502G.4	polipropileno, sin tapa	aséptico	600	8,10	0,096	16
409526G	polipropileno, bolsa unitaria	STERILE A	750	10,50	0,140	12

Gradillas para frascos de hasta 47 mm Ø

Gradillas en acero inoxidable.

Agujero 50 mm.



Ver gradillas de metal en el capítulo Almacenamiento de muestras



código	dimensiones mm	capacidad tubo	cantidad	peso	volumen
I-240	315 x 210 x 45	24 (6 x 4)	1	0,35	0,0042
I-250	210 x 160 x 45	12 (4 x 3)	1	0,25	0,0022



Frascos 120 ml con espátula

Cuerpo en polipropileno de alta transparencia y tapón en polietileno en color rojo. Cierre hermético. Espátula en poliestireno.

Volumen del frasco: 120 ml **Tapones con cierre de alta seguridad tipo biflex, cierre hermético.**

Graduados cada 20 ml. Con banda mate de molde.



mod.	código	descripción	estéril	cantidad caja	peso caja	volumen caja	cajas palet
1	409752	polipropileno con espátula en PS	no	450	8,14	0,140	16
2	409756	polipropileno con bolsa individual y espátula en PS	no	350	6,80	0,140	16
2	409756.B	polipropileno con bolsa individual y espátula en PS	STERILE R	350	6,50	0,140	16

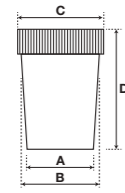

Medidas:

A: 48,3 mm; B: 56,3 mm; C: 62,1 mm; D: 74,3 mm.

Volumen máximo: 150 ml.

Volumen recomendado: 120 ml.



Frascos 120 ml sin roscar

Mismas características que los anteriores.

En la misma caja se presentan los cuerpos y los tapones (enbolsados).

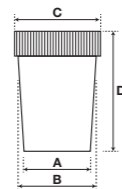

Medidas:

A: 48,3 mm; B: 56,3 mm; C: 62,1 mm; D: 74,3 mm.

Volumen máximo: 150 ml.

Volumen recomendado: 120 ml.



código	descripción	cantidad caja	peso caja	volumen caja	cajas palet
409703	polipropileno no roscado	620	10,05	0,089	20

Frascos 120 ml

Cuerpo en polipropileno de alta transparencia y tapón en polietileno de color rojo. **Volumen del frasco:** 120 ml

Tapones con cierre de alta seguridad tipo biflex, cierre hermético. Frasco graduado hasta 100 ml, con banda mate de molde para poder escribir.



mod.	código	descripción	estéril	cantidad caja	peso caja	volumen caja	cajas palet
1	409701	polipropileno etiquetado	aséptico	450	7,95	0,140	16
2	409702	polipropileno	aséptico	450	7,72	0,140	16
3	409726	polipropileno con bolsa individual	STERILE A	350	6,45	0,140	16
-	409726.G	polipropileno con bolsa individual	STERILE R	350	6,45	0,140	16

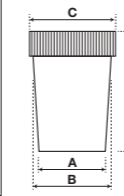

Medidas:

A: 48,3 mm; B: 56,3 mm; C: 62,1 mm; D: 74,3 mm.

Volumen máximo: 150 ml.

Volumen recomendado: 120 ml.



Frascos 160 ml

Cuerpo en poliestireno o polipropileno según el modelo. Tapón a rosca en polietileno.

El código **309752** incluye una espátula fabricada en poliestireno. Ésta se suministra suelta dentro del frasco.

El código **409700** es **estéril por radiación.**

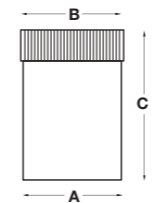

Medidas:

1. A: 58 mm; B: 65,5 mm; C: 72,5 mm.

2. A: 57,5 mm; B: 64,5 mm; C: 70 mm.

Volumen máximo: 160 ml.

Volumen recomendado: 120 ml.

mod.	código	descripción	estéril	cantidad caja	peso caja	volumen caja
1	309752	poliestireno tapón blanco y espátula	no	360	13,45	0,106
2	409700	polipropileno tapón rojo	STERILE R	360	11,58	0,106



Frascos 60 y 150 ml azules



Cuerpo en polipropileno y tapón en polietileno en color azul.
Volumen del frasco: 60 o 150 ml según modelo.
 Ideales para cuando no se desea ver el contenido o puede perjudicar la luz a la muestra.
 Consultar al equipo comercial pedido mínimo para otro tipo de etiquetas o simplemente no etiquetados.
 Cantidad mínima de suministro: 1 palet.



código	descripción	cantidad caja	peso caja	volumen caja	cajas palet	cantidad palet
409511	frasco 60 ml polipropileno, etiqueta blanca	600	8,20	0,096	16	9.600
409711	frasco 150 ml polipropileno, etiqueta blanca	450	7,80	0,140	16	7.200

Frasco 200 ml graduado



Cuerpo en polipropileno transparente y tapón en polietileno en color rojo.
Volumen del frasco: 200 ml
 Graduado cada 20 ml y en onzas cada 1 oz.
 Con banda mate para poder escribir.

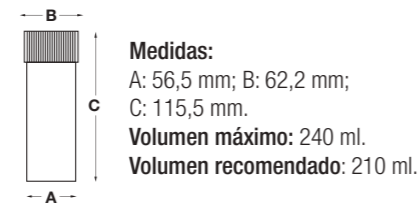

código	capacidad máxima	cantidad caja	peso caja	volumen caja	cajas palet
409902	240 ml	275	7,20	0,140	16

Frasco 200 ml



Cuerpo en poliestireno y tapon en polietileno blanco.
Volumen del frasco: 220 ml.

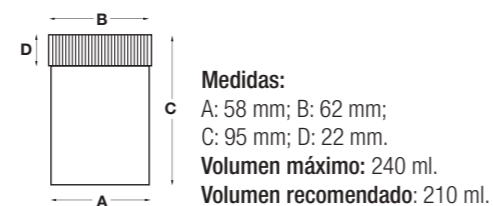

código	capacidad máxima	cantidad caja	peso caja	volumen caja	cajas palet
309903	220 ml	300	9,6	0,090	16

Conjuntos para recogida de orina

Sistema de recogida de muestras de orina, ideado para ahorrar espacio en los laboratorios y en casos en que se precise pasar la muestra de orina a un tubo para su posterior centrifugación.
 El paciente orina en el vaso flexible de 150 ml y trasvasa esa orina al tubo, lo tapa y lo identifica mediante la etiqueta, según las instrucciones del técnico.
Fabricación aséptica.
 Fácil decantación. Otros modelos disponibles según demanda. Bolsa impresa con lote y caducidad. Disponibilidad de fabricar conjuntos con ácido bórico.



código	bolsa	recipiente	tubo	tapón	tapado	color del tapón	etiqueta 25 x 35 mm	etiquetado	cantidad caja	peso caja	volumen caja
309324.E3	✓	vaso 150 ml	400705	308102	✗	natural	✗	✗	300	4,15	0,140
309316	✓	vaso 150 ml	400705	308107	✗	verde	✗	✗	300	4,10	0,140
319324.E13	✓	vaso 150 ml	2 x 400705 con ácido bórico	308102 / 308105	✓	natural / azul	✓	✓	300	5,96	0,140
309324	✓	vaso 150 ml	401204	308207	✗	verde	✗	✗	300	4,70	0,140
309324.PS	✓	vaso 150 ml	301201	308202	✗	natural	✗	✗	300	4,70	0,140
319324.E10	✓	vaso 150 ml	300705	308102	✗	natural	✗	✗	4800	4,30	0,140
182295F	✓	frasco 150 ml	300900	701055	✗	natural	✗	✗	300	6,85	0,140

Vasos de un solo uso

Vasos de un solo uso, para toma de muestras en general.
 Se suministran apilados.



código	volumen ml	material	Ø de boca x altura	cantidad caja	peso caja	volumen caja
202248	100	polipropileno	57,5 x 62	48 x 100	5,53	0,070
202317	150	poliestireno	70 x 70	30 x 100	8,32	0,080

Placa "fast read" para recuento de células de sedimento urinario

Placa desechable para la determinación de células por µl en la muestra.
 Con el uso de este sistema se consiguen un menor número de células epiteliales presentes en cada campo, reduciendo la posibilidad de solaparse con otras células. Asegura un resultado más cuidadoso y preciso, facilitando a los técnicos la determinación de la presencia de elementos celulares.



código	descripción	cantidad caja	peso caja	volumen caja
141746	placa para recuento de células de sedimento urinario	100	0,30	0,0008



Frasco de 60 ml para vacío con un innovador precinto de esterilidad

Nuevo frasco de recogida de muestras de orina con sistema de vacío fabricado en Deltalab en condiciones estériles (Sterile A).

Ventajas:

- Se elimina el envoltorio de plástico gracias a la incorporación del precinto de esterilidad en el propio frasco y esto implica una reducción significativa de residuos plásticos de aprox. el 32%
- Este nuevo frasco tiene un amplio diámetro de boca de 56mm que ofrece una gran comodidad al usuario.
- Se economiza una gran cantidad de materia prima, obteniendo un producto mucho más sostenible.
- Gracias a su menor tamaño, se consigue un considerable ahorro de espacio en transporte y almacenamiento.
- La etiqueta es también un elemento clave de este nuevo producto conteniendo toda la información necesaria y reglamentaria para su uso y garantizando una total trazabilidad de la muestra.
- Su innovador diseño con la aguja sobremoldeada (y no roscada) evita cualquier tipo de fuga.
- La baja posición de la aguja reduce al máximo el volumen muerto residual que permanecerá en el frasco.
- Es compatible con la gran mayoría de tubos de orina al vacío del mercado.

Frasco de 60ml para vacío con precinto de esterilidad

Su volumen de 60ml permite optimizar el espacio de recogida adaptándonos a los protocolos sanitarios y a su vez conseguir claras ventajas a nivel funcional, logístico y medioambiental.

Con el sistema al vacío se consigue una transferencia segura de la orina del frasco al tubo eliminando el riesgo de pérdidas, salpicaduras o de contaminación cruzada en el travase.

**Este sistema cerrado es totalmente higiénico y seguro.
Evita la pérdida de muestra por derrame, así como la contaminación de la muestra, del usuario y del entorno de trabajo.**



código	descripción	estéril	cantidad caja	peso caja	volumen caja	cajas por palet
409531	frasco 60 ml con precinto	STERILE A	650	9,27	0,14	12
409520	conjunto frasco 60 ml con precinto + tubo de 9ml	STERILE A + R	250	8,84	0,11	16

* Consultar con el departamento comercial para frasco en bolsa individual y opciones personalización.

* Frasco es compatible con los tubos de vacío 408900.K y 408910.K y con otros tubos del mercado.

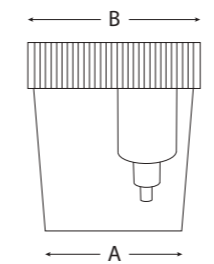

Medidas:

A: 47,0 mm; B: 61,3 mm; C: 51,4 mm.

Volumen máximo (sin tapa): 82 ml.

Volumen recomendado: 60 ml.



Respetuoso con el medio ambiente



Frascos y tubos para sistema de vacío

Frascos de 120 ml diseñados para utilizar con tubos de vacío. Permiten una transferencia limpia de la prueba de orina contenida en el frasco directamente al tubo de vacío. Estos frascos están fabricados en **polipropileno** transparente.

Tapón hermético en **polietileno** amarillo con anillo interno de obturación.

Incorpora una cánula con una boquilla de aspiración y una aguja, protegida por un capuchón de caucho.

El tapón incluye una etiqueta de aviso para evitar el riesgo de pinchazo al usuario. Frasco con amplia banda mate con inscripción de molde.

Graduados hasta 100 ml (sin tapa). La graduación se verá alterada por la cánula del tapón una vez cerrado el frasco.

Volumen máximo con tapa: 120 ml.

Volumen Recomendado: 60 ml.

Tubos fabricados en **PET** con tapón interior de caucho y capuchón exterior amarillo de polietileno. Incorporan etiqueta para identificación de la muestra. De fondo blanco, incorpora una línea transversal en amarillo para ver fácilmente que se trata de un tubo para orina. Impresa con el lote, caducidad, marcado CE, volumen de aspiración, fabricante, y símbolo de un solo uso.

Dimensiones de la etiqueta: 36 x 20 mm.

Suministrados en gradillas de poliestireno expandido de 100 unidades, retractiladas y etiquetadas.

Este sistema cerrado es totalmente higiénico y seguro.

Evita la pérdida de muestra por derrame, así como la contaminación de la muestra, del usuario y del entorno de trabajo.



código	presentación	estéril	cantidad caja	peso caja	volumen caja
1. Frascos de 120 ml (medidas: 57x73 mm)					
408702	a granel	no	450	8,93	0,140
408726	bolsa individual	no	350	7,50	0,140
408702.G	a granel	ESTÉRIL R	400	8,16	0,140
408726.G	bolsa individual	ESTÉRIL R	350	7,50	0,140
2. Tubos de vacío (medidas: 16x100 mm)					
408900.K	tubo sistema vacío, 9 ml	ESTÉRIL R	10 x 100	12,60	0,062
408910.K	tubo sistema vacío, 9 ml, con ácido bórico	ESTÉRIL R	10 x 100	13,70	0,044
3. Conjuntos frasco con tubos de vacío					
408720	KIT 408702.G + 408900.K	ESTÉRIL R	250	3,90	0,100
408721	KIT 408702.G + 408910.K	ESTÉRIL R	250	4,10	0,110



Frasco rectangular graduado hasta 3 litros con asa

Ideado para la recogida de muestras de orina de 24 horas.

Cuerpo fabricado en **polietileno** y tapón en **polipropileno**.

Cuerpo marrón opaco y tapón según el modelo:

- **408600** Tapón amarillo con sistema al vacío
- **408601** Tapón amarillo con sistema al vacío y cánula larga
- **408610** Tapón blanco estándar

Los tres son completamente herméticos gracias a su anillo de obturación y aseguran la total estanqueidad de la muestra. Con el sistema al vacío, se asegura un correcto transporte de la orina del frasco al tubo e impide el riesgo de contaminación cruzada en la manipulación. También se evita la pérdida de muestra por salpicaduras o derrames.

El frasco dispone de asa con espacio vacío de gran ergonomía para facilitar un volcado mucho más cómodo así como el transporte manual de la muestra. Incorpora una franja vertical translúcida en el lateral justo donde se encuentra la graduación para controlar el nivel de muestra que contiene.

Graduado cada 100 ml, hasta los 3.000 ml.

Capacidad total: 3,3 l.

Peso unitario (sin tapón): 115 g (±3 g).

Peso tapón (sistema al vacío): 8,2 gr (±0,2 g).

Peso tapón (estándar): 5,5 gr (± 0,2 g).



código	presentación	estéril	cantidad caja	peso caja	volumen caja	cajas palet
408600*	frasco rectangular de 3 l con sistema para vacío	no	30	4,57	0,150	12
408601*	frasco rectangular de 3 l con sistema para vacío y cánula larga	no	30	4,57	0,150	12
408610	frasco rectangular de 3 l estándar	no	30	4,52	0,150	12

*Compatible con los tubos de vacío **408900.K** y **408910.K**.



Frascos de seguridad a rosca

Fabricados en polipropileno ultraclaro y el tapón en polietileno amarillo.

Graduados de molde, en ml. **Se suministran sin roscar**, dentro de la misma caja están los frascos y los tapones.

Estos frascos están ideados para el transporte neumático de muestras líquidas: su sistema de cierre asegura una muy buena hermeticidad, incluso para muestras que contienen formalina. La forma interna del tapón posee un doble cierre (ver esquema).

La base del cuerpo está estriada al igual que el tapón, de modo que el manejo con guantes es cómodo y seguro, evitando que resbale entre las manos.

En la parte superior del cuerpo hay una anilla de prevención, que evita el goteo, al decantar el líquido.

Consulte las cantidades mínimas para suministrar otros colores de tapón (azul, magenta o naranja).



modelo	código	volumen grad. ml	volumen total ml	Ø boca mm	altura con tapón mm	cantidad caja	peso caja	volumen caja
1	202840	20	26	34	43	1.000	8,84	0,090
2	202841	40	50	45	43	600	8,41	0,090
3	202842	60	76	45	60	500	8,00	0,110
4	202843	90	92	48	75	400	7,32	0,101
5	202848	90	108	53	68	300	6,35	0,102
6	202844	120	146	53	78	300	7,50	0,102

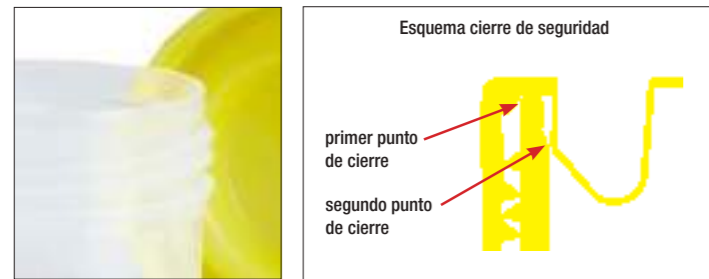

Tarros con cierre de seguridad

Especialmente diseñados para histología, están provistos de un doble cierre interno de seguridad. Fabricados en polipropileno translúcido con tapón estriado en polietileno amarillo, graduado.

Aptos para muestras líquidas, sólidas o pastosas.

Cumplen la norma UNE-EN 14401.

Recipientes de plástico rígido.

Métodos de ensayo de la eficacia de los cierres.

Se suministran sin roscar.



Consulte más información sobre este producto en el capítulo **Histología, microscopía y coloración**



Frasco cilíndrico graduado hasta 2 litros con asa

Cuerpo y tapón fabricados en **polietileno** de alta densidad. Ideal para recogida de muestras de orina de 24 horas y muestras de líquidos. El cuerpo está graduado cada 50 ml hasta 2 l. El asa permite una mejor sujeción y facilita el transporte de varios frascos de una sola vez.

Diámetro de la base: 108 mm.

Altura sin tapón: 286,5 mm. **Altura con tapón:** 290 mm.

Cajas por palet: 16.

Los frascos son retractilados unitariamente. Consultar disponibilidad de otras versiones con tapones de colores y/o frascos esterilizados.

Dos versiones de **tapón:**

- Los códigos **408001**, **408001.0** y **408001.1** poseen un tapón a rosca blanco estriado. El tapón posee una junta interna de molde que actúa como obturador y garantiza una estanqueidad total del frasco.

- Los códigos **408001OBT** y **408001O/T** presentan un tapón negro estriado y un obturador color natural.



código	color frasco	tipo de tapón	presentación	bolsa unitaria	estéril	Ø boca interna mm	cantidad caja	peso caja	volumen caja
408001	natural	blanco, con junta	sin roscar	no	no	66,5	34	4,50	0,140
408001.0	natural	blanco, con junta	roscado	sí	ESTÉRIL R	66,5	34	4,50	0,140
408001.1	natural	blanco, con junta	roscado	sí	no	66,5	34	4,38	0,140
408001OBT	natural	negro + obturador	sin roscar	no	no	66,5	33	4,20	0,140
408001O/T	natural	negro + obturador	roscado	no	no	66,5	33	4,59	0,140
720.1	natural	negro + obturador	roscado	no	no	80	40	4,67	0,140



Fascos rectangulares graduados hasta 2 litros

Fascos rectangulares 2 litros fabricados en **polietileno** de alta densidad. Cuerpo de color natural translúcido o marrón opaco graduado en relieve cada 50 ml hasta 2.000 ml. Incorpora una hendidura lateral para facilitar su manejo. Tapón a rosca en polietileno de alta densidad.

Diámetro interno de la boca: 66,5 ± 1mm. **Peso sin tapa:** 95 ± 3 g.

Altura sin tapa: 251 ± 1,5 mm.

Largo: 125,5 ± 1,5 mm. **Ancho:** 85 ± 1 mm.

Capacidad a rebosar: 2.360 ±50 ml.

Los fascos se suministran con tapones en bolsa aparte.

Código 407001/T se suministra tapado. Los códigos 407008, 407008.0 y 4070080BT se suministran tapados y retractilados.

Varias versiones de tapón según referencia (ver tabla inferior).

El tapón blanco posee una junta interna que actúa como obturador y garantiza una estanqueidad total y es estriado para un mejor agarre.



código	color frasco	tipo de tapón	presentación	bolsa unitaria	estéril	cantidad caja	peso caja	volumen caja
407001	natural	A- blanco, con junta*	sin roscar	no	no	43	6,00	0,140
407001/T	natural	A- blanco, con junta*	roscado	no	no	43	6,00	0,140
407008	natural	A- blanco, con junta*	roscado	sí	no	43	6,40	0,140
407008.0	natural	A- blanco, con junta*	roscado	sí	ESTÉRIL R	43	6,40	0,140
4070010BT	natural	B- negro + obturador PE	sin roscar	no	no	41	5,90	0,140
4070080BT	natural	B- negro + obturador PE	roscado	sí	no	41	5,90	0,140
407003	marrón	A- blanco, con junta*	sin roscar	no	no	43	6,00	0,140

* Junta interna que actúa como obturador y garantiza una estanqueidad



Fascos cuadrados graduados hasta 2,7 l

Cuerpo y tapón fabricados en **polietileno** de alta densidad. Ideal para recogida de orina de 24 horas y muestras líquidas.

El cuerpo está graduado cada 50 ml hasta 2,7 l. Tapón estriado a rosca en polietileno de alta densidad en color blanco. El tapón posee una junta interna de molde que actúa como obturador y garantiza una estanqueidad total del frasco.

Presenta una hendidura estriada para poder cogerlo fácilmente con una sola mano.

La boca incorpora una "anilla externa" que evita que al decantar el líquido pueda caer alguna gota.

Largo por ancho: 131 x 124 mm (±1 mm).

Altura sin tapón: 244 mm (±1 mm).

Altura con tapón: 248 mm (±1,5 mm).

Cajas por palet: 12.

Capacidad total: 3,07l



código	color frasco	presentación	bolsa unitaria	estéril	Ø boca mm	cantidad caja	peso caja	volumen caja
407005	natural	sin roscar	no	no	66	34	5,52	0,150
407005/T	natural	roscado	no	no	66	34	5,52	0,150
407005.0	natural	roscado	sí	ESTÉRIL R	66	34	5,70	0,152
407006	marrón	sin roscar	no	no	66	34	5,70	0,154
407006/T	marrón	roscado	no	no	66	34	5,50	0,150



Frascos de 50 ml con tapa precinto

Frascos para la toma, conservación y transporte de muestras sólidas o líquidas, especialmente diseñados para muestras de leche, vino y aceites agroalimentarios. También indicado para otras muestras líquidas y sólidas. Recomendados para su uso en **sistemas analíticos de leche FOSS® y DELTA®**, entre otros. Fabricados en polipropileno **autoclavable**. Tapón unido al cuerpo mediante bisagra, especialmente concebido para que se **sostenga verticalmente tras su apertura**.

Tapón con precinto de seguridad. Diseñado para abrirse y cerrarse con una sola mano. Excelente resistencia mecánica y química.



código	descripción	cantidad caja	peso caja	volumen caja	cajas palet
420046	frasco	800	7,5	0,140	12
420056	frasco en bolsa unitaria	800	7,5	0,140	12

* Consultar con el departamento comercial para frasco de diferentes colores.

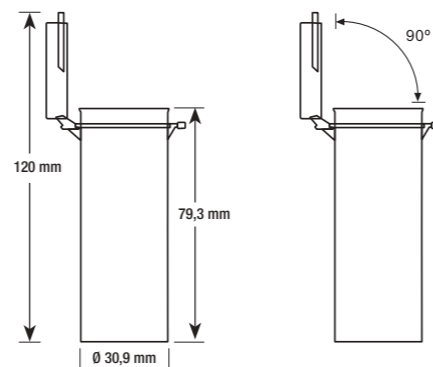

Frascos de seguridad a rosca

Material: polietileno de alta densidad. Capacidades de los frascos: 30, 60 y 125 ml. Ideales para líquidos. Botella con tapa a rosca, de cierre hermético y precinto de seguridad, para comprobar la inviolabilidad del contenido. Los modelos de 60 ml y 125 ml poseen un tapón a rosca "childproof" (a prueba de niños). El tapón está compuesto por dos piezas que giran sobre sí mismas evitando que se abra, y evitando la manipulación accidental. Para abrirlos deben presionarse hacia abajo, según indica el dibujo en el tapón. Cajas por palet: 16.

código	color tapón	color cuerpo	altura mm	Ø base mm	peso cuerpo g	cantidad caja	peso caja	volumen caja
1. Capacidad 30 ml, Ø boca Pilfer 25, tapón precinto de garantía								
444603202	blanco	natural	69,0	31,0	6,2	1.100	11,32	0,103
2. Capacidad 30 ml, Ø boca Pilfer 28, tapón precinto childproof								
444603204	blanco	blanco	60,5	35,6	7,0	600	10,00	0,078
3. Capacidad 60 ml, Ø boca Pilfer 28, tapón precinto childproof								
444603300	blanco	natural	93,7	37,6	9,5	600	11,80	0,113
444602903	blanco	blanco	93,7	37,6	9,5	600	8,00	0,110
4. Capacidad 125 ml, Ø boca Pilfer 28, tapón precinto childproof								
444603402	blanco	natural	114,8	48,0	13,6	300	5,15	0,110

Disponibilidad de otros colores bajo pedido.



Vasos de 25 ml

Vaso en polipropileno y tapa en polietileno natural, graduado hasta 25 ml. Medidas: Ø boca: 35 mm, Ø base: 27 mm, altura: 40 mm. Los vasos se suministran apilados, dentro de una bolsa de 100 unidades.



Ver el capítulo
Almacenamiento de muestras



código	descripción	cantidad caja	peso caja	volumen caja
430130	vaso graduado normal	60 x 100	9,29	0,061
430130.1	vaso graduado reforzado	60 x 100	13,00	0,065
430100.1	tapón a presión	3 x 2.000	5,80	0,060
430100100*	tapón unidosis	60 x 100	7,20	0,072

* Consultar pedido mínimo.



Bolsas Whirl-Pak®

Fabricadas con una mezcla de **polietileno de baja densidad**, de **excepcional resistencia** y **altísima transparencia**. Aptas para muestras líquidas, sólidas o semi-sólidas. El espesor del plástico varía según el modelo, desde 57 hasta 102 micras. **Cierre hermético** mediante varillas metálicas redondeadas y planas (código 200356).

Las bolsas Whirl-Pak® destacan por su característica única: la costura de cada bolsa está hecha de **una sola pieza, lo cual elimina el riesgo de pérdidas por las esquinas de la bolsa**. Todas las bolsas (excepto el código 200372) son **estériles por óxido de etileno**. **Todas las bolsas (excepto el código 200372) están elaboradas con materiales aptos para uso alimentario**. Todas las bolsas tienen varillas redondeadas excepto el código 200356 que tiene las varillas planas. Hay algunos códigos con bandas blancas para escribir.

Instrucciones de uso de las bolsas Whirl-Pak®

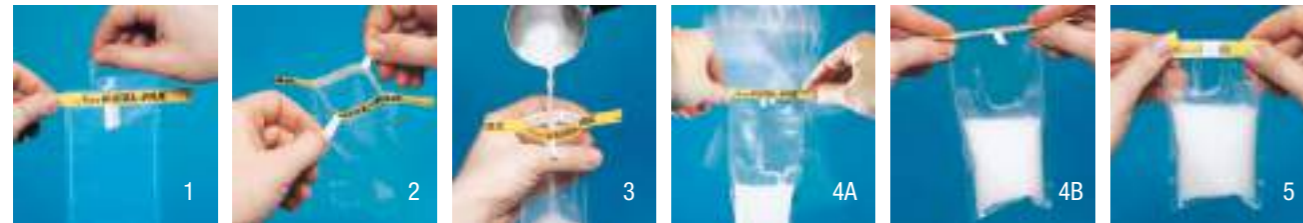

1. Rasgue la bolsa por la línea perforada.
2. Use las lengüetas centrales para abrir.
3. Introduzca la muestra.
- 4.A Sosténgala por los extremos de las varillas metálicas, voltee la tres veces para cerrarla.
- 4.B O bien, pliegue con firmeza las varillas sobre si mismas tres veces (para bolsas de gran volumen).
5. Doble los extremos de las varillas hacia dentro.

Bolsas Whirl-Pak® con varillas planas

Bolsas Whirl-Pak® con un cierre que consiste en unas **varillas metálicas planas** en vez de redondeadas. La ventaja es que la varilla es más gruesa y permite un cierre más seguro.

Con banda blanca para poder escribir.
Elaboradas con materiales aptos para uso alimentario.
Estériles por óxido de etileno.



1. Varillas redondeadas
2. Varillas planas

código	capacidad ml	dimensiones cm	espesor micras	cantidad caja	peso caja	volumen caja
200356	540	11,5 x 23	64	500	2,18	0,0074

Bolsas Whirl-Pak® fondo plano con varilla redondeada

Bolsas Whirl-Pak® estándar pero con la ventaja de que estas se aguantan en pie solas cuando se deposita la muestra en el interior de la bolsa. Esto permite prescindir de gradillas, así como poder tener las dos manos libres al trabajar con la bolsa y permite añadir o extraer el contenido cómodamente. Al aguantarse en pie hace la función de una botella o probeta, sin embargo ocupa mucho menos espacio de almacenamiento cuando está vacía.

Con banda blanca para poder escribir.
Elaboradas con materiales aptos para uso alimentario.
Estériles por óxido de etileno.

código	capacidad ml	dimensiones cm	espesor micras	cantidad caja	peso caja	volumen caja
200361	540	11,5 x 23	64	500	2,50	0,017
200365	2.070	19 x 38	102	250	4,52	0,019

Bolsas Whirl-Pak® estériles para toma de muestras

Aptas para muestras líquidas, sólidas o semi-sólidas.
Cierre hermético mediante varillas metálicas redondeadas.
No son autoclavables. No se deben usar a temperaturas superiores a 82 °C.
Elaboradas con materiales aptos para uso alimentario.
Estériles por óxido de etileno.
Aptas para nitrógeno líquido.

Sin banda blanca

código	capacidad ml*	dimensiones cm	espesor micras	cantidad caja	peso caja	volumen caja
200325	60	7,5 x 12,5	57	500	0,84	0,005
200340	120	7,5 x 18,5	57	500	1,06	0,005
200341	210	9,5 x 18	76	500	1,50	0,005
200342	390	13 x 19	76	500	2,50	0,017
200329	540	11,5 x 23	64	500	2,04	0,007
200332	720	15 x 23	76	500	2,94	0,017
200343	720	15 x 23	102	500	3,88	0,017
200345	1.080	12,5 x 38	76	500	3,90	0,017
200346	1.260	15 x 38	76	500	3,92	0,017
200347	2.070	19 x 38	76	500	5,76	0,017

Con banda blanca

código	capacidad ml*	dimensiones cm	espesor micras	cantidad caja	peso caja	volumen caja
200326	60	7,5 x 12,5	57	500	0,78	0,005
200349	120	7,5 x 18,5	57	500	1,02	0,005
200364	390	13 x 19	64	500	2,02	0,017
200330	540	11,5 x 23	64	500	1,97	0,008
200333	720	15 x 23	76	500	3,06	0,017
200351	1.650	19 x 30	102	500	5,66	0,018
200363	2.070	19 x 38	76	500	5,54	0,019
200357	2.700	25,4 x 38	102	250	5,32	0,022
200358	3.600	25,4 x 50,8	102	250	6,46	0,022
200359	5.400	38 x 50,8	102	100	5,26	0,023



*La capacidad de las bolsas se ha tomado cuando la bolsa se ha cerrado doblando las tiras de cierre metálico tres veces. Los volúmenes son aproximados.



FRASCOS. TOMA DE MUESTRAS



FRASCOS. TOMA DE MUESTRAS



Bolsas canguro para muestras

Bolsas de polietileno para el transporte de muestras.
Doble bolsa, una transparente tipo zip-lock de 16 x 16,5 cm para los tubos y otra estándar en color de 16 x 23 cm para los documentos.

código	color	grosor μm	cantidad caja	peso caja	volumen caja
V 160230	verde	50	2 x 1.000	10,89	0,029
N 160230	naranja	50	2 x 1.000	11,25	0,025

Bolsas con cierre zip-lock

En polietileno transparente de baja densidad. Alta resistencia.
Elaboradas con materiales aptos para uso alimentario.



código	galga	dimensiones* mm	cantidad caja	peso caja	volumen caja
M 5555	200	55 x 55	2.000	0,94	0,0028
M 6080	200	60 x 80	2.000	1,23	0,0044
M 70100	200	70 x 100	2.000	2,20	0,0040
M 80120	200	80 x 120	2.000	2,18	0,0060
M 80160	200	80 x 160	2.000	3,33	0,0073
M 100150	200	100 x 150	2.000	3,20	0,0079
M 110110	200	110 x 110	2.000	3,10	0,0080
M 120180	200	120 x 180	2.000	4,61	0,0102
M 150220	200	150 x 220	2.000	8,00	0,0185
M 180250	200	180 x 250	2.000	0,43	0,0010
M 200300	200	200 x 300	2.000	11,52	0,0261
M 250330	200	250 x 330	2.000	15,70	0,0350
M 300400	200	300 x 400	1.000	13,06	0,0230

*Se contempla las medidas útiles de la bolsa

Bolsas con cierre zip-lock con banda

Mismo uso que las anteriores.
Con banda blanca para poder escribir.
Elaboradas con materiales aptos para uso alimentario.



código	galga	dimensiones* mm	cantidad caja	peso caja	volumen caja
M 5555B	200	55 x 55	2.000	0,79	0,0022
M 6080B	200	60 x 80	1.000	0,61	0,0022
M 80120B	200	80 x 120	1.000	1,48	0,0035
M 70110B	200	70 x 110	1.000	0,98	0,0037
M 100150B	200	100 x 150	1.000	1,72	0,0045
M 120180B	200	120 x 180	1.000	2,24	0,0058
M 160220B	200	160 x 220	1.000	3,64	0,0085
M 180250B	200	180 x 250	1.000	4,77	0,0135
M 200300B	200	200 x 300	1.000	5,91	0,0148

*Se contempla las medidas útiles de la bolsa

Jeringas

Jeringas de 3 piezas formadas por cuerpo, émbolo y junta de estanqueidad. Cuerpo cilíndrico de PP transparente, con aletas de apoyo y provisto de anillo de Seguridad que impide la salida accidental del émbolo.

Con escala graduada imborrable de acuerdo con el Sistema Internacional de Medidas.

En envase unitario, esterilizado por óxido de etileno.

Producto apirógeno y libre de látex, PVC y Ftalatos.

Para versión con aguja, contactar con el departamento comercial.



código	volumen	descripción	cantidad caja	peso caja	volumen caja
JS1	1ml	3C luer centrado	32 x 100	13	0,113
JS2	2ml	3C luer centrado	30 x 100	13	0,113
JS3	5ml	3C luer centrado	24 x 100	15	0,113
JS4	10ml	3C luer excéntrico	16 x 100	15,5	0,113
JS5	20ml	3C luer excéntrico	16 x 50	14	0,100
JS6	60ml	3C luer excéntrico	16 x 25	16	0,120
JS8	60ml	3C cateter	16 x 25	17	0,120
JS9	100ml	3C cateter adaptador luer	4 x 25	6,5	0,060



Neveras de transporte

Neveras para el transporte de muestras fabricadas en polietileno acetato de vinilo (PEVA), PE y espuma de poliuretano. Color verde. Tienen dos funciones principales: Mantienen la temperatura de las muestras durante su transporte independientemente de las condiciones climáticas durante 6 horas; protegen las muestras y su contenido.

Partes de la nevera:

- Poseen tres niveles de cierre: velcro (excepto el modelo de 6 l), cremallera y candado con código numérico.
- Bolsillo interior separado, para las pastillas de frío.
- Bolsillo exterior frontal transparente muy resistente, para identificación del laboratorio.
- Bolsillo exterior (encima de la tapa) transparente, para documentación.
- Incorporan 2 pastillas de frío (excepto el código **900073**, que incorpora 1) consistentes en una funda de polietileno de alta densidad conteniendo un líquido congelante.

Modo de empleo: congelar el gel durante 24 h a una temperatura de $-20\text{ }^{\circ}\text{C}/-24\text{ }^{\circ}\text{C}$.

Ventajas:

- Material muy robusto y con alta resistencia mecánica a la manipulación y los choques.
- Ligeras y silenciosas, en contraposición a las neveras rígidas existentes en el mercado.
- Inviolables, ya que pueden ser precintadas con un candado.
- Ocupan poco espacio de almacenaje. Se suministran plegadas, reduciendo así su volumen en un 50%.
- Se pueden limpiar fácilmente con detergentes de diluciones normales.
- Bordes redondeados y reforzados con doble cosido.

código	dimensiones externas mm	dimensiones internas mm	litros	cantidad caja	peso caja	volumen caja
900073	230x230x170	200x200x150	6	1	0,63	0,004
900074	220x220x260	200x200x240	10	1	1,17	0,010
900076	390x250x280	370x230x260	27	1	1,38	0,011
900078	450x300x300	430x280x280	40	1	1,51	0,014



Botellas para el muestreo de aguas

Botellas estériles, diseñadas según normativa ISO para el muestreo de aguas de consumo.

Disponibles con tiosulfato, para el análisis microbiológico; y sin tiosulfato, para el análisis físico-químico.

Disponibles en polietileno o en PET. Versiones desde 500 a 1.000 ml.

Diferentes opciones disponibles:

- Etiquetas personalizadas,
- Botellas en bolsa individual,
- Dosificaciones especiales de tiosulfato,
- Versiones en otros frascos de catálogo, etc.



Consulte más información en el capítulo **Microbiología**

Cepillos endocervicales

Soporte en ABS azul. Cepillo para la toma de muestras cervicales, permitiendo recoger las muestras sin romper las células.

La textura de la cabeza es muy suave para no dañar al paciente.

El modelo estéril es por óxido de etileno e incluye hoja de modo de empleo.

Longitud total: 19,5 cm.



código	características	cantidad caja	peso caja	volumen caja
440150	no estéril	50 x 50	3,55	0,009
440151	STERILE EO individual peel-pack	2 x 500	3,23	0,029

Speculum vaginal

Fabricado con material ultratransparente que permite una excelente visibilidad total durante la exploración ginecológica. Al ser de un solo uso, eliminan el riesgo de contaminaciones cruzadas e infecciones. De esta forma se evita la limpieza, empaquetado y la reesterilización que hay que efectuar con los espéculos tradicionales reutilizables. De gran resistencia, ofrecen la máxima seguridad por su diseño y fabricación.

Envasados en papel médico + plástico.



código	color	dimensiones	cantidad caja	peso caja	volumen caja
150611	blanco	65 x 20	50	2,00	0,025
150613	rojo	90 x 26	50	2,40	0,025
150614	verde	95 x 30	50	2,10	0,038

Espátula de AYRE en madera

Fabricada en madera. Cantos redondeados.

El modelo estéril es por **óxido de etileno** e incluye hoja de modo de empleo.

Longitud total: 178 ± 5 mm.



código	características	cantidad caja	peso caja	volumen caja
440142.0	no estéril	50 x 100	10,00	0,025
444150	STERILE EO individual peel-pack	2 x 500	5,10	0,029

Espátula de AYRE en plástico

Fabricada en polipropileno **autoclavable**.

Cantos redondeados.

Los modelos estériles lo son por **óxido de etileno** e incluyen hoja de modo de empleo.

Longitud total: 179 ± 1 mm.



código	características	cantidad caja	peso caja	volumen caja
440142	no estéril	5 x 500	7,00	0,025
444142	STERILE EO individual peel-pack	2 x 500	4,60	0,029
444242	STERILE EO individual flow-pack	2 x 500	4,60	0,029

Cantidad mínima de venta: 500.



06. TUBOS, MICROTUBOS Y CRIOVIALES



Tubos fondo redondo en poliestireno

Fabricados en una sola pieza, sin uniones.
Perfecto equilibrio y uniformidad de paredes.



mod.	código	dimensiones mm	volumen ml	cantidad caja	peso caja	volumen caja	cajas palet
1	300500	11 x 55	3	2 x 2.000	6,50	0,046	32
2	300300	11 x 70	4	3 x 1.000	6,20	0,045	32
3	300800	12 x 75	5	4 x 1.000	9,52	0,075	20
4	300800.2	12 x 75 pared gruesa	5	4 x 1.000	10,70	0,075	20
5	300800.1	12 x 75	5	4 x 1.000	9,75	0,072	20
6	300400	12 x 88	6	4 x 1.000	11,30	0,082	20

Códigos 300800 y 300400 graduados (de molde) en su interior.

Resistencia a la centrifugación: **7.500 xg**.

Todos los tubos son aptos para centrifugación, en el uso normal del laboratorio.
Vea tapones adecuados en la página 155.

Dimensiones (±0,09)

código	∅ interior mm	∅ exterior mm	longitud total mm	volumen máx. ml
300500	10	11,5	54,4	3,5
300300	9,1	10,8	69,4	4,0
300800	10,3	11,8	74,5	5,5
300800.1	10,2	11,8	74,5	5,5
300800.2	10	11,8	74,5	5,3
300400	10,4	12	87,6	5,9

Tubos fondo redondo en poliestireno

Fabricados en una sola pieza, sin uniones.
Perfecto equilibrio y uniformidad de paredes.



mod.	código	dimensiones mm	volumen ml	cantidad caja	peso caja	volumen caja	cajas palet
1	300700	13 x 75	5	4 x 1.000	13,04	0,082	20
2	301700	13 x 100	7	6 x 500	11,24	0,084	20
3	300900*	16 x 95	10	5 x 500	12,10	0,096	16
4	300705	16 x 100	10	5 x 500	15,00	0,110	16
5	300100	16 x 150	20	850	8,56	0,069	20

Código 300900 graduado (de molde) en su interior.

Resistencia a la centrifugación: **7.500 xg**.

*Resistencia a la centrifugación: **4.000 xg**.

Todos los tubos son aptos para centrifugación, en el uso normal del laboratorio, excepto el código **300100** que no es apto para la centrifugación.

Vea tapones adecuados en la página 155.

Dimensiones (±0,09)

código	diámetro interior mm	diámetro exterior mm	longitud total mm	volumen máx. ml
300700	10,9	12,9	74,7	6,7
301700	11,0	12,9	99,6	8,3
300900*	13,8	15,8	94,6	12,2
300705	13,8	16,0	99,8	13,2
300100	14,6	16,3	151,0	21,1

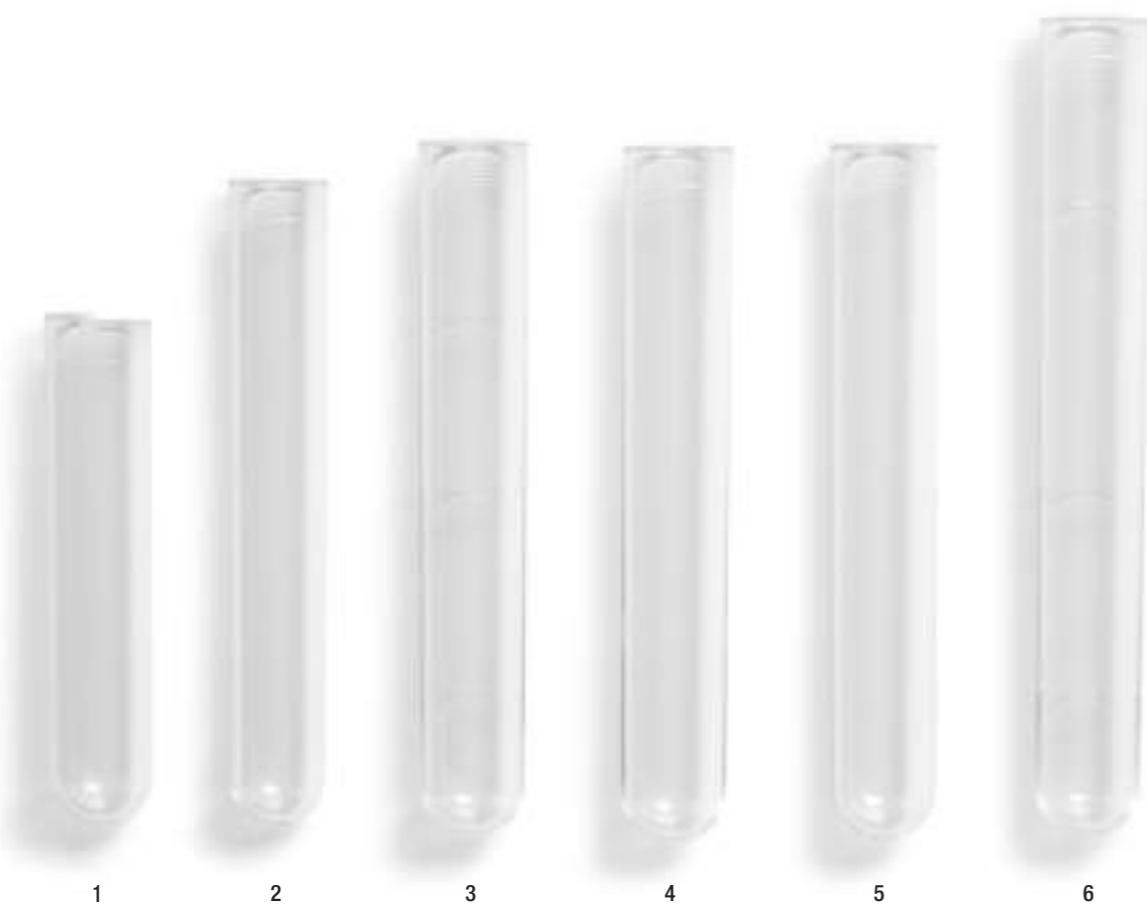

1 2 3 4 5 6

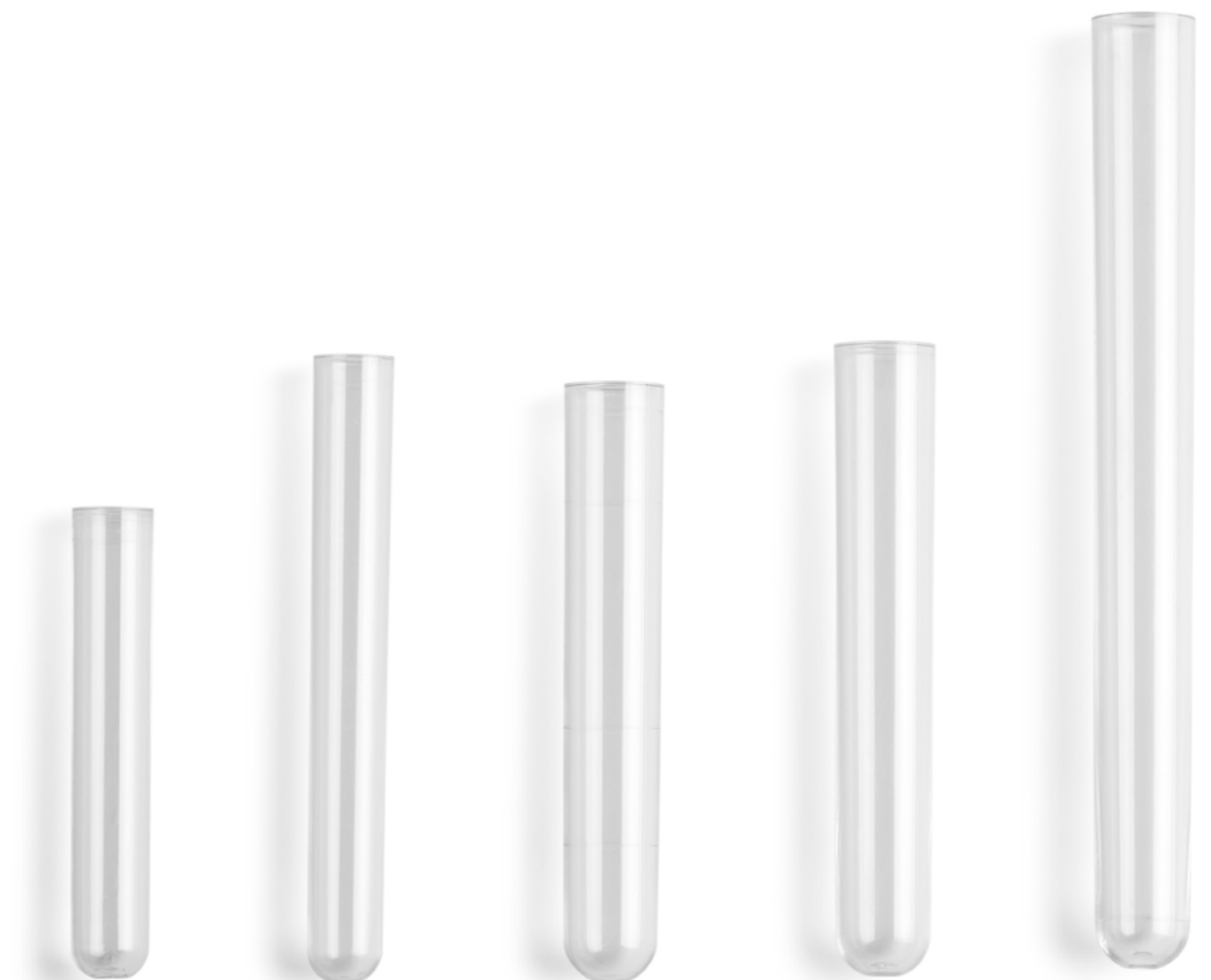

1 2 3 4 5

Tubos fondo redondo en polipropileno

Fabricados en una sola pieza, sin uniones.
Autoclavables a 121 °C.
Perfecto equilibrio y uniformidad de paredes.



mod.	código	dimensiones mm	volumen ml	cantidad caja	peso caja	volumen caja	cajas palet
1	400500	11 x 55	3	2 x 2.000	6,50	0,045	32
2	400800	12 x 75	5	4 x 1.000	8,00	0,075	20
3	400800.1	12 x 75	5	4 x 1.000	8,00	0,075	20
4	400700	13 x 75	5	4 x 1.000	11,15	0,082	20
5	400400	12 x 88	6	4 x 1.000	9,60	0,082	20
6	401700	13 x 100	7	6 x 500	9,40	0,082	20
7	400900*	16 x 95	10	5 x 500	10,10	0,096	16
8	400705	16 x 100	10	5 x 500	12,20	0,096	16
9	401100	15 x 50	5	5 x 1.000	10,40	0,082	20

* Códigos 400800, 400400, 400900 y 401100 graduados (de molde) en su interior.

Resistencia a la centrifugación: 7.500 xg.

*Resistencia a la centrifugación: 4.000 xg.

Todos los tubos son aptos para centrifugación, en el uso normal del laboratorio.

Vea tapones adecuados en la página 155.

Dimensiones (±0,09)

código	∅ interior mm	∅ exterior mm	longitud total mm	volumen máx. ml
400500	9,9	11,4	53,9	3,4
400800	10,3	11,7	73,9	5,3
400800.1	10,2	11,7	73,9	5,3
400700	10,9	12,7	73,7	6,4
400400	10,3	11,9	86,9	5,8
401700	11,0	12,7	98,4	8,1
400900	13,7	15,5	93,7	11,9
400705	13,7	15,8	98,6	12,7
401100	13,7	15,5	48,9	6,5

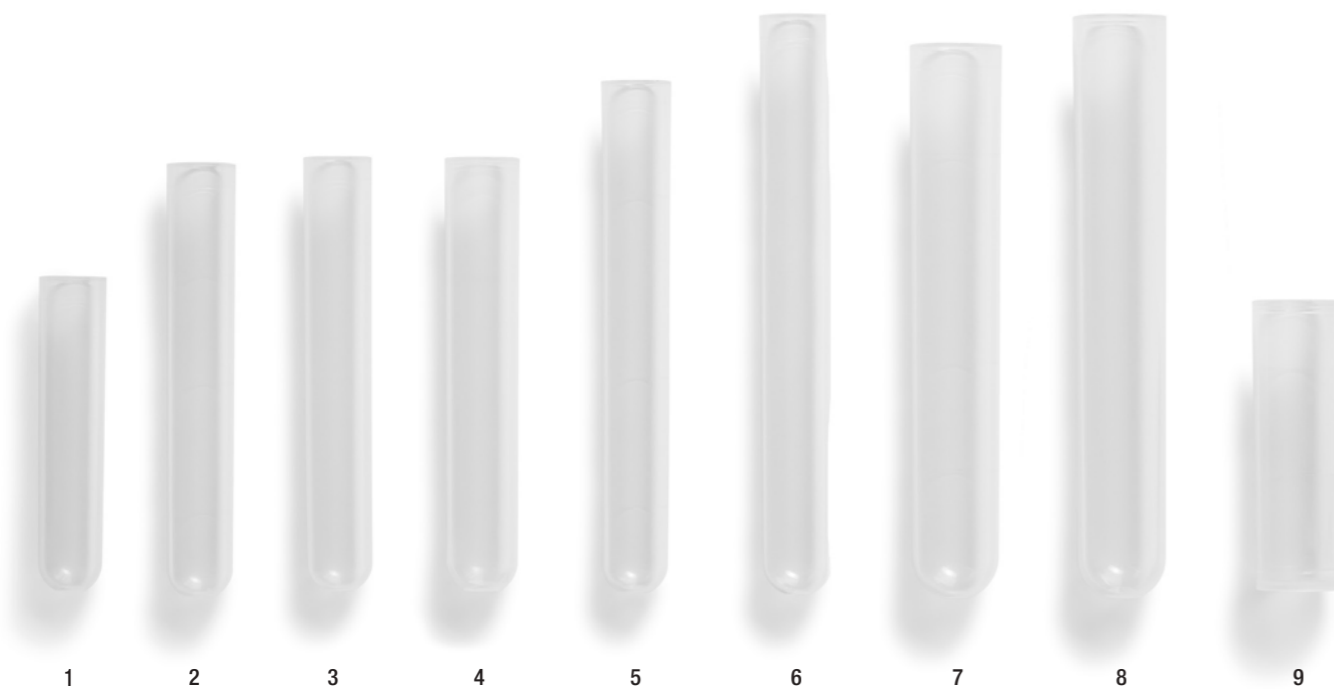

Tubos fondo redondo en poliestireno tapados

Volúmenes:
código 300702: 5 ml.
código 300903: 10 ml.
código 300907: 11 ml.

Resistencia a la centrifugación: 7.500 xg.



mod.	código	dimensiones tubo mm	altura tubo + tapón mm	cantidad caja	peso caja	volumen caja	cajas palet
1	300702	13 x 75	83,4	2 x 1.000	7,92	0,045	32
2	300903	16 x 95	105,2	4 x 500	13,00	0,110	48
3	300907	16 x 100	109,6	4 x 500	15,41	0,110	12

Componentes:

mod.	código	tubo	tapón
1	300702	300700	+ 307107
2	300903	300900	+ 308107
3	300907	300705	+ 308107



Tubos fondo redondo poliestireno tapados y etiquetados

Volúmenes:
código 300704: 5 ml.
código 300904: 10 ml.
código 300908: 11 ml.

Dimensiones de la etiqueta: 35 x 25 mm.

Resistencia a la centrifugación: 7.500 xg.



mod.	código	dimensiones tubo mm	altura tubo + tapón mm	cantidad caja	peso caja	volumen caja	cajas palet
1	300704	13 x 75	83,4	2 x 1.000	7,50	0,046	40
2	300904	16 x 95	105,0	4 x 500	13,00	0,110	48
3	300908	16 x 100	110,4	4 x 500	14,00	0,110	16

Componentes:

mod.	código	tubo	tapón	etiqueta
1	300704	300700	+ 307107	+ ✓
2	300904	300900	+ 308107	+ ✓
3	300908	300705	+ 308107	+ ✓



Ver capítulo
Frascos. Toma de Muestras



Tubos fondo cónico

Fabricados en poliestireno o polipropileno **autoclavable**.



mod.	código	autoclavable	dimensiones mm	material	volumen ml	cantidad caja	peso caja	volumen caja	cajas palet
1	301200*		16 x 102	PS	12	5 x 500	12,92	0,096	16
2	401200*	✓	16 x 102	PP	12	5 x 500	10,60	0,096	16
3	301213		17 x 105	PS	12	1.500	8,80	0,088	20
4	301212		17 x 105	PS	12	1.500	8,80	0,088	20
5	301201		16 x 100	PS	12	5 x 500	12,63	0,096	16
6	401201	✓	16 x 100	PP	12	5 x 500	10,75	0,096	16
7	301202		16 x 102	PS	12	5 x 500	12,90	0,096	16
8	401204*	✓	16 x 100	PP	12	5 x 500	10,20	0,096	16

* Códigos graduados en su interior.

Los códigos 301213 (mod. 3) y 301212 (mod. 4) tienen la boca más ancha y un fondo especial para sedimentos.

Los códigos 301200 (mod. 1), 401200 (mod. 2) y 301202 (mod. 7) tienen un reborde exterior.

Dimensiones (±0,09)

código	Ø interior mm	Ø exterior mm	longitud total mm	volumen máx. ml
• 301200	14,5	19,1/16,4	100,8	12,9
• 401200	14,4	18,8/16,2	99,8	12,5
• 301213	15,4/19,2	17,1/19,2	105,1	16,5
• 301212	15,4/19,2	17,1/22,0	105,0	16,4
301201	14,5	16,4	99,5	12,9
401201	14,4	16,2	98,4	12,5
• 301202	14,5	19,1/16,4	100,8	12,9
401204	14,4	16,2	98,4	12,5

• Diámetros externos de la balona, o apertura de boca.

Todos son aptos para centrifugación.
Tubos PS: **7.500 xg**; tubos PP: **15.000 xg**.
A excepción de los códigos 301212 y 301213 que soportan hasta **3.000 xg**.



Tapones en polietileno

mod.	código	apto para nuestros tubos	(añadir estos dígitos al código)							cantidad bolsa	peso bolsa	volumen bolsa
			amarillo	natural	malva	azul	verde	rojo	negro			
1	3053	300500, 400500, 300800.2		02	08		07	06		2.000	0,80	0,005
2	3058	300800, 400800, 300800.1, 300400, 400400, 400800.1		02		05	07	06	09	2.000	1,76	0,007
3	3070	300100						07		1.000	1,20	0,009
4	3071	300700, 301700, 400700, 401700, 300701, serie 300700.6	01	02	08	05	07	06	09	2.000	1,52	0,007
5	3072	300705, 300900, 400705, 400900, 401100, 300707		02		05	07	06		2.500	3,00	0,018
6	3050	300705, 300900, 400705, 400900, 401100, 300907, 300904, 300908		02	08		07			2.500	3,26	0,019
7	3081	300705, 300900, 400705, 400900, 401100, 300707, 300907, 300904, 300908		02			07	06		2.500	5,00	0,023
8	3055	301201, 401201, 301200, 401200, 301202, 401204		02			07			2.500	4,00	0,018
9	3082	301201, 401201, 401204		02		05				2.500	5,10	0,023
10	3066	301213, 301212	01							1.500	1,28	0,012

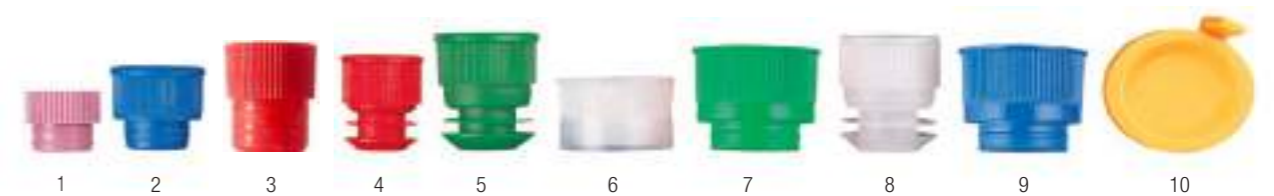

mod.	código	apto para nuestros tubos	color	cantidad bolsa	peso bolsa	volumen bolsa
11	705722	300705, 300900, 400705, 400900, 401100	rojo	1.000	1,13	0,005
12	701061	300800, 300801	verde	1.000	0,60	0,004
13	701034	300300	natural	1.000	0,62	0,003
14	705595	300500, 300800.2	rojo	1.000	0,70	0,003

Consultar con el equipo comercial para otros colores.



Tapones para retapado

Ideales para usarse en el retapado de tubos de extracción «tipo vacío». Se adaptan a otros tubos de vidrio y plástico.

En polietileno flexible.

Fáciles de tapar y destapar.

Vea gradillas para estos tubos en el capítulo **Almacenamiento de muestras**

código	características	cantidad caja	peso caja	volumen caja
308502	Ø 12-13 mm color natural	6 x 1.000	1,70	0,025
308506	Ø 12-13 mm color rojo	6 x 1.000	3,31	0,025
308602	Ø 15,2-16 mm color natural	6 x 1.000	1,70	0,025

Otros colores bajo demanda, mínimo: 6.000 unidades.



Características principales de nuestros tapones

Tapón hermético con cámara interna que permite soportar el volumen de líquido equivalente a la pérdida de capacidad que todo tapón conlleva.



código	Ø interno mm	Ø externo mm	longitud total mm
3050	13,95	19,30	13,15

Tapón hermético con pequeña cámara interna. Ligero y ergonómico, está estriado para mejor contacto al trabajar con guantes.



código	Ø interno mm	Ø externo mm	longitud total mm
3053	10,00	11,85	11,30

Comparados con otros tapones de aletas del mercado, éstos poseen numerosas ventajas.

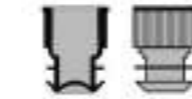

código	Ø interno mm	Ø externo mm	longitud total mm
3055	14,50	17,05	21,77
3072	15,40	17,00	21,60
3071	11,25	13,30	17,40

Tapón muy ligero. Con pestaña que facilita su manipulación.



código	Ø interno mm	Ø externo mm	longitud total mm
3066	-	23,30	5,90

Posee una pequeña hendidura interna que evita la formación de gotas. Es ergonómico, está estriado para mejor contacto al trabajar con guantes.

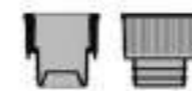

código	Ø interno mm	Ø externo mm	longitud total mm
3058	10,60	15,00	15,30

Uno de los tapones con mayor cámara interna del mercado, lo que permite soportar el volumen de líquido equivalente a la pérdida de capacidad.



código	Ø interno mm	Ø externo mm	longitud total mm
3081	13,80	19,68	19,00

Mismas características que el tapón anterior.



código	Ø interno mm	Ø externo mm	longitud total mm
3082	14,55	20,45	18,50

Tubos fondo redondo de 12 ml con faldón

Disponibles en polipropileno transparente autoclavable a 121 °C o poliestireno. Dimensiones: 15 x 102 mm.

Tapón en polietileno verde de alta densidad. El faldón permite que el tubo se aguarde de pie. Se suministran roscados. Los modelos estériles (óxido de etileno) se suministran en bolsa unitaria flow pack, con indicación de lote, caducidad, etc.

Atención: para autoclavar correctamente no se debe roscar a fondo el tapón.



mod.	código	características	autoclavable	estéril	volumen máx. ml	volumen recom. ml	cantidad caja	peso caja	volumen caja	cajas palet
1	301403	poliestireno		no	14,4	12	6 x 250	12,90	0,082	20
1	301403.G	poliestireno		STERILE R	14,4	12	6 x 250	12,60	0,086	20
2	301402	poliestireno, bolsa unitaria		STERILE EO	14,4	12	6 x 250	13,40	0,096	16
3	401402	polipropileno, bolsa unitaria	✓	STERILE EO	14,2	12	6 x 250	12,03	0,096	16
4	401403	polipropileno alta transparencia	✓	no	14,2	12	6 x 250	11,11	0,082	20

Dimensiones (±0,09):

código	Ø exterior tapón mm A	Ø exterior tubo mm B	Ø interior tubo mm C	longitud con tapón mm D	longitud sin tapón mm E
301402, 301403, 301403.G	20,9	16,3	14,4	103,9	102,5
401402, 401403	20,9	16,2	14,3	102,9	101,5

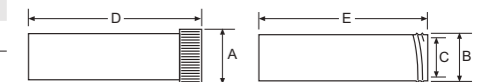

Resistencia a la centrifugación:
PS: 7.500 xg. PP: 15.000 xg.



Tubos de cultivo estériles en poliestireno

Suministrados con tapones de dos posiciones: no estanca, para el trabajo aeróbico, y hermética, para cultivos anaeróbicos. Biológicamente inertes, estos tubos resisten a una temperatura de -190°C y 120°C. Se suministran en bolsas zip-lock con fondo plano (autoestables) de 125 unidades.

Resistencia a la centrifugación: 1.400 xg.



Posición para el trabajo aeróbico



Posición para el trabajo anaeróbico

código	dimensiones mm	volumen ml	cantidad caja	peso caja	volumen caja
300807	12 x 75	5	8 x 125	4,24	0,033
300808	17 x 100	14	8 x 125	7,14	0,060



Tubos centrífuga de 15 y 50 ml

Tubos fabricados en polipropileno, ideales para aplicaciones clínicas y de investigación.
Material libre de látex y metales pesados. **Solo los modelos no estériles son libres de ADNsa, RNAsa, ATP, ADN humano y endotoxinas.**
Alta transparencia del material para una visualización clara durante los experimentos, especialmente para biología molecular.
Tubo y tapón diseñados con el sistema de rosca plana para una estanqueidad total.
Superficie hidrofóbica muy suave para la mínima perturbación durante la centrifugación.
Graduación serigrafiada en black en el tubo y banda mate de fácil escritura.

Autoclavable a 121 °C.

Resistencia a la centrifugación: **14.000 xg.** Excepto código **429931: 7.500 xg** y **429950, 429951: 3.500 xg**

Se recomienda usar adaptadores para centrifugar y evitar malformaciones. Disponibles modelos de 15 ml sin faldón y de 50 ml con y sin faldón.

Tubos de 15ml		Tubos de 50ml					
Ø Exterior: 16,5 mm	Altura: 121 mm	Ø Exterior: 29,2 mm	Altura: 116 mm				
código	descripción	presentación	estéril	cantidad caja	peso caja	volumen caja	
Tubos de 15 ml							
429940	tubo sin faldón	tubos sueltos en bolsa de 500 ud.	NO	500	4,50	0,034	
429945	tubo sin faldón	20 bolsas de 25 ud.	NO	500	4,50	0,0281	
429942	tubo sin faldón	20 bolsas de 25 ud.	STERILE R	20 x 25	4,02	0,04	
Tubos de 50 ml							
429930	tubo sin faldón	20 bolsas de 25 ud.	NO	500	7,70	0,09	
429931	tubo sin faldón	20 bolsas de 25 ud.	STERILE R	20 x 25	7,44	0,108	
429950	tubo con faldón	20 bolsas de 25 ud.	NO	500	8,80	0,09	
429951	tubo con faldón	20 bolsas de 25 ud.	STERILE R	20 x 25	8,80	0,108	

Se recomienda que los casquillos de la centrifuga se ajusten en forma y medida a los tubos a centrifugar.



Tubos fondo cónico 15 ml y 50 ml

Tubos fabricados en polipropileno transparente, con fondo cónico. Indicado para pruebas con centrifugación en laboratorios de inmunología, microbiología, etc. Con rosca continua y graduado de molde con relieve externo cada 0,5 ml en los tubos de 15 ml, y cada 5 ml en los tubos de 50 ml. Tapón azul estriado en polietileno mediante obturación interna elástica.

Resistencia a la centrifugación:

Tubos de 15 ml, modelos no estériles, hasta **7.000 xg**, modelos estériles **5.000 xg**. Los tubos de 15ml tienen un área mate.

Tubos de 50 ml, modelos no estériles, hasta **12.000 xg**, modelos estériles **7.000 xg**.

Los modelos estériles no son aptos para el autoclavado.

Los modelos no estériles son **autoclavables a 121 °C**, con el tapón posicionado sobre la rosca pero sin roscar.

Los tubos de 50 ml tienen modelos con faldón y sin faldón.



código	descripción	estéril	Ø externo tapón mm	Ø interno tubo mm	Ø externo tubo mm	longitud con tapón mm	cantidad caja	peso caja	volumen caja	cajas palet
Tubos de 15 ml										
429910	no estéril	no	20,9	14,35	17	120	500	3,94	0,030	54
429920	en bolsa 100 unidades	STERILE R	20,9	14,35	17	120	5 x 100	3,90	0,029	54
429946	bolsa unitaria	STERILE R	20,9	14,35	17	120	500	3,96	0,040	40
Tubos de 50 ml										
429900	sin faldón	no	34,4	27,2	29,5	117,5	500	7,80	0,072	20
429900SP	sin faldón, tapón sin roscar	no	34,4	27,2	29,5	117,5	500	7,90	0,082	20
429901	con faldón	no	34,4	27,2	29,5	117,5	500	8,50	0,082	20
429926	sin faldón, bolsa unitaria	STERILE R	34,4	27,2	29,5	117,5	500	8,00	0,080	20
429926.25	sin faldón, bolsa 25 unidades	STERILE R	34,4	27,2	29,5	117,5	20x25	8,30	0,082	20
429926.10	sin faldón, bolsa 100 unidades	STERILE R	34,4	27,2	29,5	117,5	5x100	7,90	0,082	20
429927	con faldón, bolsa unitaria	STERILE R	34,4	27,2	29,5	117,5	500	8,80	0,082	20
429927.25	con faldón, bolsa 25 unidades	STERILE R	34,4	27,2	29,5	117,5	20x25	8,80	0,082	20
429927.10	con faldón, bolsa 100 unidades	STERILE R	34,4	27,2	29,5	117,5	5x100	8,50	0,082	20

Se recomienda que los casquillos de la centrifuga se ajusten en forma y medida a los tubos a centrifugar.



Nuevo almacén en Asia

Deltalab member of SCGP ha inaugurado un nuevo almacén en Tailandia, el Deltalab Asia Hub.

Este moderno centro de almacenamiento, ubicado en zona franca en territorio tailandés, alberga productos fabricados en la planta de España. El Deltalab Asia Hub servirá como punto de redistribución clave para los clientes en el sudeste asiático y Oceanía.

Deltalab member of SCGP fortalece de esta forma su posición competitiva en la región y mejora significativamente el servicio a los clientes de la zona.



TUBOS DE VIDRIO

La alta calidad de toda la gama de tubos de vidrio y viales de DELTALAB queda reflejada en todas sus características: la uniformidad del grosor de sus paredes, medidas exteriores e interiores, diámetros, resistencia física, roscas bien acabadas, etc.

Durante el proceso de fabricación los tubos se someten a temperaturas superiores a **500 °C** lo que supone un incremento en la dureza, menor fragilidad y eliminación de la contaminación.

La mayor parte de los tubos se suministran en cajas anónimas.

Tubos de cultivo:

Se dispone de dos versiones: vidrio borosilicato y vidrio soda, en función del modelo.

Las diferencias entre estos dos tipos de material radican básicamente en su composición y resistencia química. El borosilicato es un tipo de vidrio con una resistencia a los cambios bruscos de temperatura más alta. Es por ello que es ideal cuando es necesario que los tubos se calienten y se enfríen rápidamente. El vidrio soda es una alternativa más económica que se utiliza en la mayoría de técnicas del laboratorio donde el tubo no está sujeto a procesos térmicos importantes.

Tubos de vidrio a rosca:

Son ideales para cultivos celulares y análisis bacteriológicos. Los tubos presentan una rosca estándar GPI y son pulidos individualmente.

Disponibles en los dos tipos de materiales antes mencionados: borosilicato o vidrio soda.

Viales de vidrio a rosca:

Los viales a rosca, fabricados en borosilicato, se utilizan básicamente para diagnósticos, laboratorios farmacéuticos, químicos, almacenaje de diversos líquidos y polvos.

Se dispone de distintas presentaciones, en función del modelo de tubo:

En cajas: Cajas de cartón grueso y muy resistente. Dentro de cada caja hay pequeñas cajitas retráctiles con un film de plástico. Los tubos están dispuestos horizontalmente.

En bandejas: De cartón grueso, los tubos están dispuestos verticalmente. La bandeja está retráctilada por un film de plástico.



Tapón a presión para tubos de vidrio

Fabricado en polipropileno, **autoclavable a 121 °C**.

Recomendado para tubos de vidrio.

Códigos **916100, 816100, 916150, 816150 y 816160**.

Posee unas aletas interiores para aireación.



código	para tubos de Ø mm	color	cantidad caja	peso caja	volumen caja
617402	16	natural	4 x 1.000	5,15	0,059

Tubos de vidrio, fondo redondo

Vidrio en **soda** o **borosilicato**.

La calidad de estos tubos se demuestra por la regularidad en sus dimensiones: diámetro, altura y grosor de las paredes. La cantidad por caja es pequeña, para ser manejada cómodamente en el laboratorio.

Tubos de soda



código	capacidad total ml	Ø mm int.	Ø mm ext.	altura mm	espesor mm	cantidad caja	peso caja	volumen caja
Presentados en cajas (1)								
801075	4	8,20	9,75	75	0,60	4 x 250	3,60	0,010
801275	6	10,20	11,60	75	0,60	4 x 250	4,50	0,013
813100	10	11,10	12,70	100	0,60	4 x 250	6,59	0,022
816100	15	13,95	15,75	100	0,60	4 x 250	9,46	0,034
816150	22	13,55	16,00	150	0,70	4 x 250	13,22	0,049
816160	27	14,40	16,00	160	0,55	500	5,50	0,018
818150	28	15,00	18,00	150	0,85	2 x 250	7,30	0,030
820150	34	17,20	20,00	150	0,85	100	1,92	0,006

Presentados en bandejas (2)

801175T	6	10,10	11,60	75	0,50	550	1,86	0,005
---------	---	-------	-------	----	------	-----	------	-------

Tubos de borosilicato



código	tipos de vidrio	capacidad total ml	Ø mm int.	Ø mm ext.	altura mm	espesor mm	cantidad caja	peso caja	volumen caja
Presentados en cajas (1)									
901075	Boro 5.1	4	8,20	9,75	75	0,60	4 x 250	3,60	0,010
901275	Boro 5.1	6	10,20	11,60	75	0,60	4 x 250	4,50	0,014
913100	Boro 5.1	10	11,10	12,70	100	0,60	4 x 250	5,92	0,022
916100	Boro 5.1	15	13,95	15,75	100	0,60	4 x 250	9,10	0,034
916150	Boro 5.1	22	13,55	16,00	150	0,70	4 x 250	13,60	0,049
918150	Boro 5.1	28	15,00	18,00	150	0,85	4 x 125	7,30	0,040



Tubos de vidrio a rosca

Vidrio en soda o borosilicato. La calidad de estos tubos se refleja en la regularidad de sus dimensiones: diámetro, altura y grosor de las paredes. La cantidad por caja es pequeña, para ser manejada cómodamente en el laboratorio.

Se suministran sin tapón. **Existen dos versiones del tapón: los de polipropileno son aptos para los tubos de fondo redondo, los de aluminio con junta interna son aptos para los tubos de fondo plano.**

Tubos de soda



código	capacidad total ml	tipo de rosca	Ø mm int. tubo	Ø mm ext. tubo	altura mm	espesor mm	cantidad caja	peso caja	volumen caja	tapón adecuado
Tubos fondo plano en bandejas.										
617145	24	CAPALU 16	14,20	17,75	144,5	1,05	252	5,54	0,010	617000

Tubos de borosilicato



código	tipo de vidrio	capacidad total ml	tipo de rosca	Ø mm int. tubo	Ø mm ext. tubo	altura mm	espesor mm	cantidad caja	peso caja	volumen caja	tapón adecuado
Tubos fondo redondo presentados en cajas.											
713100	Boro 5.1	5	13 - 415	10,65	12,75	100	1,00	4 x 250	9,56	0,021	617100
716100	Boro 5.1	11	15 - 415	14,00	16,00	100	1,05	4 x 250	12,36	0,033	617200
716125	Boro 5.1	14	15 - 415	14,00	16,00	125	1,05	4 x 250	14,91	0,045	617200
716150	Boro 5.1	18	15 - 415	14,00	16,00	150	1,05	4 x 250	17,42	0,047	617200



Tapones para tubos a rosca

Los tapones en **polipropileno negro autoclavables** son para los tubos en borosilicato de fondo redondo. Incorporan anillo interno de obturación. El código **617000** incorpora una junta de polipropileno. Los de **aluminio** con revestimiento interno de caucho, **autoclavables**, son para los tubos en soda de fondo plano.



código	tubo adecuado	tipo tapón	cantidad bolsa	peso bolsa	volumen bolsa
617000*	617145	aluminio	500	0,76	0,003
617100	713100/617145	polipropileno	1.000	0,86	0,005
617200	716100 / 716125 / 716150	polipropileno	1.000	1,50	0,007
617300	720150	polipropileno	500	1,03	0,012

* Lleva junta de polipropileno.



Viales de vidrio borosilicato a rosca

Alta transparencia, **autoclavables**.

En bandejas con film de polipropileno retráctil. Espesor: 1 mm. Se suministran sin tapón. Ver código del tapón.



mod.	código	tipo de vidrio	dimensiones mm	volumen ml	tipo de rosca	cantidad por bandeja	peso por bandeja	volumen por bandeja	tapón adecuado
1	900204	Boro 5.1	15 x 45	4	13-425	100	0,40	0,0010	917000
2	900205	Boro 4.9	18 x 50	5	15-425	250	1,82	0,0042	918000
3	900211	Boro 5.1	22 x 48	10	18-400	100	0,94	0,0024	922000
4	900212	Boro 5.1	19 x 65	12	18-400	100	1,10	0,0020	922000
5	900220	Boro 4.9	28 x 65	20	22-400	150	2,70	0,0100	928000
6	900225	Boro 5.1	28 x 70	24	22-400	100	1,52	0,0057	928000

Tapones para viales anteriores

Tapones de polipropileno **autoclavable** en color negro, con junta interna de caucho.

mod.	código	rosca	cantidad por bolsa	peso por bolsa	volumen por bolsa
A	917000	13-425	100	0,11	0,0003
B	918000	15-425	250	0,32	0,0006
C	922000	18-400	250	0,53	0,0026
D	928000	22-400	300	0,98	0,0062



Gradillas para tubos de hasta 23 mm Ø

En acero inoxidable. Agujero 25 mm.
Base en malla tupida muy robusta.

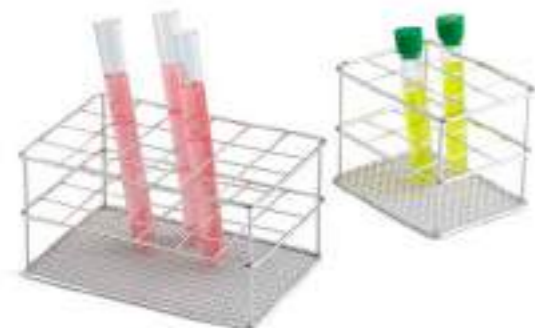

Vea otras gradillas de metal en el capítulo **Almacenamiento de muestras**



código	largo x ancho x alto mm	capacidad de tubos	cantidad	peso	volumen
D-200	265 x 265 x 85	100 (10 x 10)	1	0,50	0,0078
D-230	219 x 166 x 85	48 (8 x 6)	1	0,26	0,0042
D-240	165 x 110 x 85	24 (6 x 4)	1	0,16	0,0020
D-250	111 x 84 x 85	12 (4 x 3)	1	0,10	0,0013

Microtubos 0,4 ml. Tipo Beckman®

Fabricados en polietileno de baja densidad (LDPE).
Resisten de **-50 °C a 75 °C**.

Dimensiones: 5,50 x 47,50 mm (Ø x h) tapado.

Resistencia a la centrifugación: **11.000 xg**.



Vea nuestras gradillas para microtubos en el capítulo **Almacenamiento de muestras**



código	características	cantidad caja	peso caja	volumen caja
900007	microtubo tipo Beckman® 0,4 ml	1.000	0,63	0,004

Microtubo 0,5 ml. Tipo Vitatron®

Fabricado en polipropileno **autoclavable**.
Graduado. Tapón plano.

Con banda mate.

Dimensiones: 7,87 x 31,8 mm (diámetro x altura) tapado.

Resistencia a la centrifugación: **14.000 xg**.



código	características	cantidad caja	peso caja	volumen caja
900118	microtubo tipo Vitatron® 0,5 ml	12 x 1.000	7,00	0,052

Microtubo 0,5 ml. Tipo Vitatron®

Fabricado en polipropileno. **Autoclavable**.

Microtubos ideales para trabajar con pequeños volúmenes de muestras, microtécnicas, microsedimentación, etc.

Estos microtubos son aptos para el transporte, almacenaje y la congelación de muestras biológicas. Cierre hermético. Tapones de fácil manipulación: se pueden abrir y cerrar con una sola mano, y son fácilmente perforables.

Poseen un relieve en la parte interna del tapón para una hermeticidad óptima.
Resisten de **-10 °C a 130 °C**.

Dimensiones: 7,50 x 31,25 mm (Ø x h) tapado.

Resistencia a la centrifugación: **11.000 xg**.

código	características	cantidad caja	peso caja	volumen caja
900117	microtubo tipo Vitatron® 0,5 ml	14 x 1.000	7,30	0,069



Microtubos 0,5 ml

Microtubos fabricados en polipropileno transparente. El tapón está unido al tubo y la tapa plana es mate para poder escribir. El tubo lleva también una banda lateral mate para escribir o etiquetar. El tapón es de fácil manipulación: se puede abrir y cerrar con una sola mano, y es fácilmente perforable.

Microtubos graduados cada 100 µl (graduación de molde) de 0,1 hasta 0,6 ml. El modelo **4092.1NS**, de superficie de baja adhesión, está especialmente diseñado para el trabajo con proteínas o las ampliaciones de ácidos nucleicos. Está fabricado con resinas especiales que permiten minimizar la retención de líquidos, eliminando así el uso de lubricantes que pueden degradar las muestras. La formulación es completamente **No Reactiva**.

Dimensiones de los microtubos: 30,8 x 7,7 ±0,2 mm.

Libres de DNA, RNAsa, ADNsa e inhibidores de PCR.

Autoclavable a 121 °C y congelable hasta -80 °C.

Resistencia a la centrifugación: **17.000 xg.**



código	características	cantidad caja	peso caja	volumen caja
4092.1N	color natural graduado	10 x 1.000	7,28	0,053
4092.1NS	color natural graduado de baja adhesión	10 x 500	3,42	0,028

Unidad mínima de venta: 1000.

Microtubos 1,5 ml standard

Microtubos fabricados en polipropileno de alta transparencia. **Autoclavable**. Con tapones unidos a los tubos. Tapones de fácil manipulación con una sola mano. Ideales para almacenaje y congelación de células, espermatozoides, bacterias o cualquier otra muestra biológica.

Congelables hasta **-100 °C**.

Dimensiones: ver tabla siguiente.

Resistencia a la centrifugación: **21.000 xg.**



código	dimensiones Ø x h mm	color	cantidad caja	peso caja	volumen caja
200400	10,86 x 39,06	natural	5 x 1.000	5,40	0,051
200401	10,86 x 39,06	amarillo	5 x 1.000	5,40	0,051
200405	10,86 x 39,06	azul	5 x 1.000	5,40	0,051
200407	10,86 x 39,06	verde	5 x 1.000	5,40	0,051
200410	10,86 x 39,06	naranja	5 x 1.000	5,40	0,051

Microtubo 1,5 ml

Microtubo fabricado en polipropileno **autoclavable**.

Tapón de fácil manipulación.

Color natural. **Graduado**.

Con banda mate. Tapón plano.

Resistencia a la centrifugación: **21.000 xg.**



código	dimensiones Ø x h mm	cantidad caja	peso caja	volumen caja
200400P	10,2 x 39,9	12 x 500	7,4	0,055

Microtubo 1,5 ml. Cierre de seguridad

Fabricados en **polipropileno transparente**.

Estos tubos poseen un cierre de seguridad especial. El cierre consiste en unas pestañas del tapón que se enganchan al tubo, lo que garantiza que los tubos no se abrirán durante el proceso de centrifugación (un "clic" distintivo asegura el cierre). El tapón plano, unido al tubo, posee una banda mate para poder escribir. Los tapones son fáciles de abrir y cerrar con una sola mano, y son fácilmente perforables. Graduación de molde cada 0,5 ml. Banda mate lateral para escribir o etiquetar.

Resistente entre **-86 °C hasta 121 °C**.

Autoclavables a 121 °C.

Resistencia a la centrifugación: **15.000 xg.**



código	dimensiones Ø x h mm	cantidad caja	peso caja	volumen caja
4092.4N	11 x 39	10 x 500	7,00	0,046

Microtubo 1,5 ml premium. Cierre de seguridad

Mismas características que el código **4092.4N**.

Libre de ADN, ADNsa, RNAsa y pirógenos.

Autoclavables a 121 °C y congelables hasta -90 °C.



Resistencia a la centrifugación: **20.000 xg.**



código	dimensiones Ø x h mm	cantidad caja	peso caja	volumen caja
4092.5N	11 x 39	500	5,76	0,055

Microtubos 1,5 ml. Cierre de seguridad y pestaña de agarre

Mismas características que el código **4092.5N** pero este posee además una práctica lengüeta para poder coger el tubo sin tocarlo.

Graduado y con banda mate lateral para identificación de la muestra.

Tapón perforable.

Autoclavable a 121 °C y congelable hasta -175 °C.



Resistencia a la centrifugación: **17.000 xg.**



código	color	cantidad caja	peso caja	volumen caja
4091.1N	natural	500	4,94	0,045

Microtubo 1,5 ml. Libre de ADNSA y RNAsa

Microtubos graduados fabricados en **polipropileno transparente**. Tapón unido al tubo y tapa plana mate para poder escribir. Tapones de fácil manipulación: se pueden abrir y cerrar con una sola mano, y son fácilmente perforables. Incorporan una banda mate lateral. Tapones especialmente diseñados para no saltar en procesos de centrifugación, congelación, ebullición o durante su transporte.

- Cuando sólo se necesita asegurar que el líquido está en el fondo del tubo y que no queda contra su pared, bastará con presionar ligeramente el tapón y poner los tubos poco tiempo en la centrifuga.
- Para centrifugar los tubos, presionar el tapón con más fuerza para un cierre óptimo (el "clic" asegura el cierre).

Dimensiones de los microtubos: 39 x 11 mm.

Autoclavables a 121 °C y congelables hasta -170 °C. Libres de RNAsa, DNAsa.

Resistencia a la centrifugación: **20.000 xg.**



código	color	cantidad caja	peso caja	volumen caja
4092.2N	natural	10 x 500	6,82	0,048

Solicitar otros colores bajo pedido. Unidad mínima de venta: 500.

Microtubo 1,5 ml. Libre de ADNSA y RNAsa

Microtubo con tapón plano unido al tubo. Fabricado en **polipropileno ultra claro**. De fácil manipulación con una sola mano. Ideal para el almacenaje y congelación de células, espermatozoides, bacterias o cualquier otra muestra biológica. Graduado cada 100 µl. Banda mate para escritura.

Dimensiones (Ø x h): 10,7 x 39,1 mm. Disponible versión en paredes de baja adhesión. **Libre de RNAsa, DNAsa, ADN e inhibidores de PCR.**

Libre de pirógenos.

Resiste entre **-90 °C y 121 °C. Autoclavables a 121 °C**

Resistencia a la centrifugación: **20.000 xg.**



código	características	cantidad caja	peso caja	volumen caja
4092.3N*	color natural	10 x 500	6,77	0,054
4092.3NS	color natural, superficie de baja adhesión	10 x 250	3,70	0,026

Microtubos 2 ml

Microtubos fabricados en polipropileno transparente. Tapón unido al tubo y tapa plana mate para poder escribir. El tubo también posee una banda mate lateral para escribir o etiquetar. Tapón de fácil manipulación: se puede abrir y cerrar con una sola mano, y es fácilmente perforable. Tubos graduados cada 100 µl (graduación de molde) hasta 2 ml. El modelo **4092.6NS** con superficie de baja adhesión, está especialmente diseñado para aplicaciones como por ejemplo el trabajo con proteínas. Está especialmente tratado para tener una superficie hidrofóbica. **Dimensiones de los microtubos:** 40 x 9 mm.

Libres de RNAsa, DNAsa, ADN e inhibidores de PCR.

Resistente a temperaturas de **-90 °C hasta 121 °C.**

Resistencia a la centrifugación: **17.000 xg.**



código	características	cantidad caja	peso caja	volumen caja
4092.6N	color natural	10 x 500	7,27	0,053
4092.6NS	color natural, superficie de baja adhesión	10 x 250	4,09	0,036

Unidad mínima de venta: 500 y 250 respectivamente.

Microtubo 2 ml graduado

Microtubos fabricados en **polipropileno transparente autoclavable**.

Tubos de 2 ml graduados y con banda mate para escritura.

Tapón plano de fácil manipulación, con cierre de seguridad y pestaña anticontaminación incorporados.

Resistencia a temperaturas de **-86 °C hasta 121 °C.**

Resistencia a la centrifugación: **10.000 xg.**

Veá gradillas para estos microtubos en el capítulo **Almacenamiento de muestras**



código	dimensiones Ø x h mm	cantidad caja	peso caja	volumen caja
4092.7N	10,3 x 40,5	10 x 500	5,89	0,056

Microtubo 5 ml graduado

Los microtubos de 5 ml son la opción perfecta de volumen intermedio entre los tubos de microcentrifuga y los tubos cónicos de 15 ml.

Fabricados en **polipropileno transparente**.

Graduados cada 250 µl y con banda mate para poder escribir.

Tapón plano unido al tubo.

De fácil manipulación: se puede abrir y cerrar con una sola mano.

Libres de ADN, DNAsa, RNAsa e inhibidores de PCR.

Resistente a temperaturas de **-80 °C y autoclavable a 121 °C.**

Resistencia a la centrifugación: **25.000 xg.**



Ver **M-015** pag. 220



código	dimensiones Ø x h cm	cantidad caja	peso caja	volumen caja
4092.8N	1,9 x 6	250	0,813	0,0078

07. ALMACENAMIENTO EN FRÍO

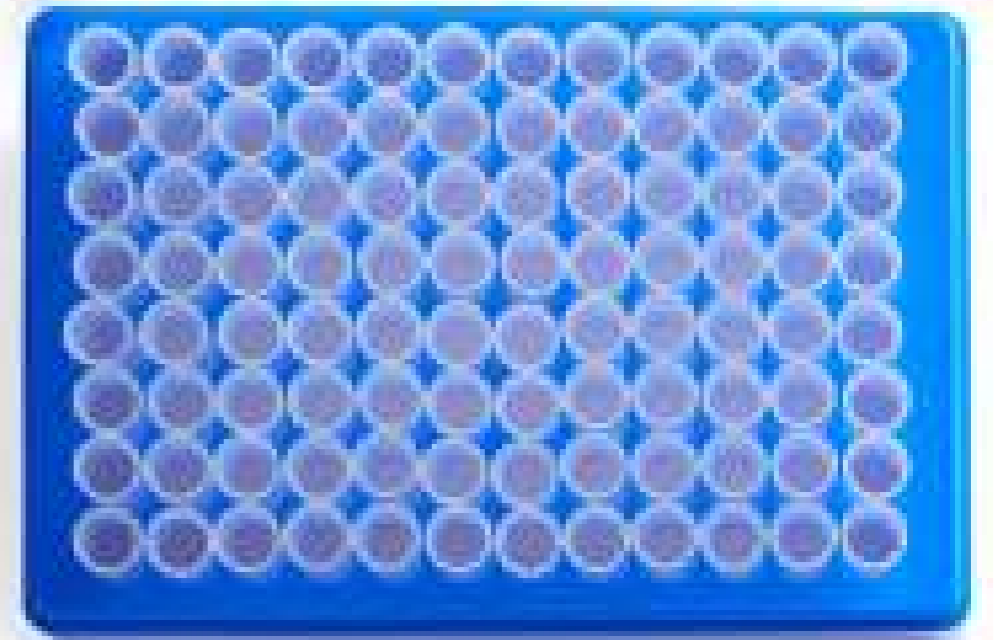
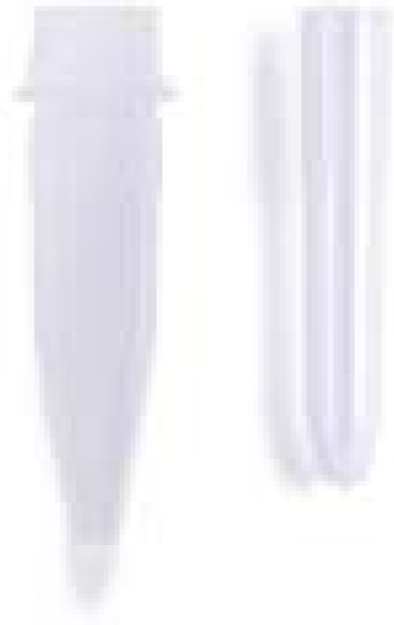



Microtubos a rosca

Fabricados en **polipropileno autoclavable**. Disponibles transparentes, o bien en color marrón opaco, **resistentes a la luz UV**, para muestras sensibles a la luz. Los tapones se suministran aparte, vean el apartado siguiente. **Dimensiones:** 11 x 44 mm. Pueden usarse en temperaturas extremas, desde **-196 °C** hasta **121 °C**.

Resistencia a la centrifugación: **17.000 xg**.



mod.	código	volumen ml	faldón	cantidad caja	peso caja	volumen caja
Polipropileno transparente						
1	409110.1	0,5	sí	1.000	1,47	0,010
2	409110.2	1,5	sí	1.000	1,45	0,009
3	409110.3	1,5	no	1.000	1,42	0,009
4	409110.4	2,0	sí	1.000	1,30	0,010
Polipropileno color marrón						
5	409113.1	0,5	sí	1.000	1,54	0,009
6	409113.2	1,5	sí	1.000	1,34	0,009
7	409113.3	1,5	no	1.000	1,43	0,009
8	409113.4	2	sí	1.000	1,34	0,009

Tapones para microtubos a rosca

Fabricados en polipropileno natural o marrón opaco. Existen dos versiones de tapón: con anilla de sujeción y sin anilla. Ambos modelos poseen una junta interior de silicona de color rojo para una total hermeticidad.

Dimensiones de los tapones: 13 x 8 mm.
Libres de DNAsa y RNAsa.



mod.	código	descripción	cantidad bolsa	peso bolsa	volumen bolsa
Polipropileno transparente					
1	409007.N	tapón con anilla	1.000	0,41	0,003
2	409008.N	tapón sin anilla	1.000	0,40	0,002
Polipropileno color marrón					
3	409007.M	tapón marrón con anilla	1.000	0,45	0,003
4	409008.M	tapón marrón sin anilla	1.000	0,55	0,010

Microtubos a rosca estériles con tapón

Tubos y tapones en **polipropileno transparente de grado médico**. El tapón incorpora junta en etileno-propileno no reactivo. Aptos para **autoclave**, **nitrógeno líquido (en estado gaseoso)** y **procesos de ebullición**.

Perfectos para almacenamiento a largo plazo. Los modelos graduados incorporan banda mate para identificación. El modelo no graduado presenta un área estriada para facilitar su manipulación con una sola mano. Se suministran roscados en bolsas de 50 unidades. Resisten a temperaturas de **-196 °C**.

Resistencia a la centrifugación: **20.000 xg**.



código	descripción	graduación	cantidad caja	peso caja	volumen caja	
409115/4	0,5 ml con faldón	STERILE R	no	50 x 50	5,90	0,030
409115/2	1,5 ml sin faldón	STERILE R	si	50 x 50	5,90	0,030
409115/6	2 ml con faldón	STERILE R	si	50 x 50	5,90	0,030
409115/3	2 ml sin faldón	STERILE R	si	50 x 50	5,90	0,030

Microtubos a rosca

Tubos fabricados en polipropileno transparente. Aptos para ser usados en nitrógeno líquido, **autoclave** y procesos de ebullición. Producto ideal para almacenamiento de muestras durante largos períodos de tiempo.

Los códigos **409111/4**, **409111/5** y **409111/6** incorporan un pequeño ranurado exterior para mejor manejo con guantes. Los tapones se suministran aparte, vean el apartado siguiente. **Dimensiones:** 10,3 x 44,5 mm (excepto código **409111/2**: 10,3 x 43,6 mm). **Libres de DNAsa, RNAsa e inhibidores de PCR.** Resistencia a temperaturas de **-196 °C**.

Resistencia a la centrifugación: **20.000 xg**.

mod.	código	descripción	graduación	cantidad caja	peso caja	volumen caja
1	409111/4	0,5 ml con faldón	no	500	0,78	0,005
2	409111/2	1,5 ml sin faldón	si	500	0,61	0,005
3	409111/5	1,5 ml con faldón	no	500	0,73	0,005
4	409111/3	2,0 ml sin faldón	si	500	0,71	0,005
5	409111/6	2,0 ml con faldón	no	500	0,76	0,005
6	409111/7	2,0 ml con faldón	si	500	0,73	0,005

Tapones para microtubos a rosca

Fabricados en polipropileno de grado médico. Poseen una **junta interior** de etileno-propileno que garantiza una total hermeticidad. **Dimensiones:** 13 x 6 mm. **Libres de DNAsa, RNAsa e inhibidores de PCR.**

código	color	cantidad caja	peso caja	volumen caja
409112/0	natural	500	0,21	0,0009
409112/1	azul	500	0,21	0,0009
409112/2	verde	500	0,21	0,0009
409112/4	rojo	500	0,21	0,0009
409112/6	amarillo	500	0,21	0,0009



Microtubos a rosca con tapón precinto

Microtubo y tapón fabricados en **polipropileno ultraclear autoclavable**. Tapón estriado hermético con **junta en silicona** y **precinto de seguridad**, que garantiza la **inviolabilidad del contenido**. Paso rápido de rosca de ¼ de vuelta. **Dimensiones del tapón** (con precinto de seguridad): 15 x 9 mm. Utilizados en:

- Test de fertilidad y pruebas de ADN
- Packaging de kits de diagnóstico y reactivos
- Laboratorios forenses

Libres de RNAsa, DNAsa y pirógenos. Dimensiones del microtubo: 11 x 44 mm. Pueden utilizarse a temperaturas extremas entre **-196 °C** y **121 °C**.

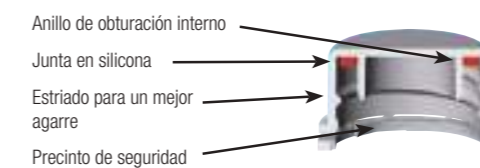

Resistencia a la centrifugación: **17.000 xg**.



mod.	código	volumen ml	cantidad caja	peso caja	volumen caja
1	409110.4T	2	1.000	2,06	0,013
2	409110.2T	1,5	1.000	2,06	0,013



ALMACENAMIENTO EN FRÍO



ALMACENAMIENTO EN FRÍO

CRIOVIALES ESTÉRILES

Tubo fabricado en polipropileno **autoclavable**. Diseñados para almacenar material biológico a **temperaturas hasta -196 °C**. (nitrógeno líquido solamente en estado gaseoso). Los tubos están graduados y poseen una banda blanca para poder escribir. El tubo y el tapón mantienen el mismo coeficiente de dilatación, lo que garantiza su hermeticidad ante cambios de temperatura. El tapón en polipropileno¹ incorpora una junta interna de silicona que asegura una hermeticidad total; y admite plaquetas de identificación para una mejor clasificación. Todos los viales están **esterilizados por radiación**. Se presentan roscados, en bolsas de seguridad herméticas de 100 unidades, resellables (cierre zip-lock). **Certificados libres de DNAsa, RNAsa y pirógenos**.

Crioviales de rosca externa

Superficie interior uniforme, que minimiza la retención de muestra. Los tubos de fondo redondo pueden centrifugarse hasta **17.000 xg**.

¹ El código **401410**, de 10 ml, incorpora tapón en polietileno blanco con junta en silicona; no admite plaquetas de identificación.



mod.	código	volumen ml	faldón	dimensiones mm*	cantidad caja	peso caja	volumen caja
1	409105.1	1,2	sí	12,5 x 42	10 x 100	2,50	0,014
2	409103.1	2,0	no	12,5 x 47	10 x 100	2,70	0,017
3	409106.1	2,0	sí	12,5 x 49	10 x 100	2,68	0,015
4	409107	3,0	sí	12,5 x 71	10 x 100	3,88	0,023
5	409108	4,0	sí	12,5 x 77	10 x 100	3,90	0,028
6	409109	5,0	sí	12,5 x 92	10 x 100	4,60	0,023
7	401410	10,0	sí	17,0 x 84	10 x 50	2,80	0,020

* La altura es con tapón incorporado.

Crioviales de rosca interna

Los tubos de fondo redondo pueden centrifugarse hasta **14.000 xg**.



Ver gradillas en página 216



mod.	código	volumen ml	faldón	dimensiones mm*	cantidad caja	peso caja	volumen caja
1	409001	1,2	sí	12,5 x 41	10 x 100	1,94	0,015
2	409002	2,0	no	12,5 x 48	10 x 100	2,22	0,016
3	409002.1	2,0	sí	12,5 x 49	10 x 100	2,24	0,015
4	409003	4,0	no	12,5 x 70	10 x 100	3,79	0,028
5	409003.1	4,0	sí	12,5 x 72	10 x 100	3,90	0,028
6	409003.2	5,0	no	12,5 x 90	10 x 100	4,60	0,024

* La altura es con tapón incorporado.

Plaquetas de identificación

Fabricadas en polipropileno, facilitan la identificación en congeladores, secciones de trabajo etc. Aptas tanto para los tapones de rosca interna como externa. Incorporan ranura para facilitar la extracción. No aptas para el código **401410**.

código	color	cantidad caja	peso caja	volumen caja
409003A	azul	500	0,08	0,0005
409003AM	amarillo	500	0,08	0,0005
409003R	rojo	500	0,08	0,0005
409003V	verde	500	0,08	0,0005

CRIOVIALES ROSCA EXTERNA NO ESTÉRILES

Tubos fabricados en polipropileno **autoclavable**. Diseñados para el transporte y almacenamiento de material biológico. Al tener una rosca externa, los crioviales tienen una superficie interior uniforme, lo que permite reducir el riesgo de contaminación. **Autoclavables a 121 °C** y resistentes a **-190 °C**. Los crioviales y los tapones mantienen el mismo coeficiente de dilatación, lo que asegura su hermeticidad en caso de cambios de temperatura. Aptos para centrifugación hasta **17.000 xg**. No se recomienda la centrifugación de tubos con faldón. Disponibles con o sin graduación y banda blanca. Los tapones para estos crioviales se suministran aparte, vean código **409110** y serie.

Crioviales impresos sin graduación



código	volumen ml	faldón	dimensiones mm*	cantidad caja	peso caja	volumen caja
409102.1	1,2	sí	12,5 x 43	1.000	1,38	0,007
409106.2	2,0	sí	12,5 x 49	1.000	1,72	0,007
409107.1	3,0	sí	12,5 x 72	1.000	2,48	0,020
409108.1	4,0	sí	12,5 x 76	1.000	2,89	0,018
409109.1	5,0	sí	12,5 x 93	1.000	3,67	0,026

* Con tapón.



Crioviales impresos con graduación y banda



código	volumen ml	faldón	dimensiones mm*	cantidad caja	peso caja	volumen caja
409132	2,0	sí	12,5 x 49	1.000	1,69	0,009
409135	4,0	sí	12,5 x 76	1.000	2,92	0,018

* Con tapón.



Tapones para los crioviales anteriores

Fabricados en polipropileno. Poseen un largo faldón, lo que los hace ideales para abrir y cerrar con rapidez así como garantiza una mejor protección del contenido. Incorporan junta de silicona que garantiza su hermeticidad. Mantienen el mismo coeficiente de dilatación que los crioviales. En estos tapones se pueden incluir plaquetas de identificación, vean en la página anterior.

código	color	cantidad caja	peso caja	volumen caja
409110	natural	1.000	0,80	0,004
409110/1	azul	1.000	0,79	0,004
409110/4	rojo	1.000	0,79	0,004

Cañas para crioviales

En aluminio, para guardar en recipientes de nitrógeno líquido, como los frascos de Dewar u otros.

Aptas para crioviales de 1,2 y 2 ml. Capacidad: 5 o 6 por caña.

código	dimensiones mm	cantidad bolsa	peso bolsa	volumen bolsa
409120	290	12	0,11	0,001



ALMACENAMIENTO EN FRÍO



ALMACENAMIENTO EN FRÍO

SOLUCIONES PARA CRIOPRESERVACIÓN

WILMUT

Wilmut ofrece una amplia gama de tubos para el almacenamiento de muestras biológicas con formato de microplaca según el estándar SBS, o bien tubos sueltos compatibles con cualquier formato de caja de congelación. Con volúmenes de trabajo de 0,5 y 1ml, y diferentes opciones de codificación que permiten al sistema Wilmut adaptarse a las necesidades de cualquier laboratorio o biobanco. Son productos diseñados pensando exclusivamente en el usuario.

Características

- Optimización máxima del espacio de los congeladores (desde un 15% hasta un 75% de ahorro de espacio).
- Trazabilidad máxima: código 2D datamatrix, marcado alfanumérico en el tubo y código numérico y de barras en el rack.
- Posibilidad de descarga de archivos (excel, pdf, txt) para tubos codificados en rack de 96: disponibles en www.wilmut.es o gestión mediante un software.

Tubos WILMUT:

Fabricados con polipropileno de alta calidad, con indicador de volumen en el tubo, autoclavables a 121°C y permiten almacenar muestras hasta -86 °C.

Criocajas WILMUT:

Fabricadas en polipropileno, en formato SBS estándar de 96 posiciones con cierre de seguridad fácil de abrir incluso cuando está congelado.

Accesorios WILMUT:

Wilmut dispone de una amplia gama de accesorios para complementar la gama de tubos codificados y no codificados: tapones, cierres, pickers, taponadoras, destaponadoras, etiquetas, scanners, etc.

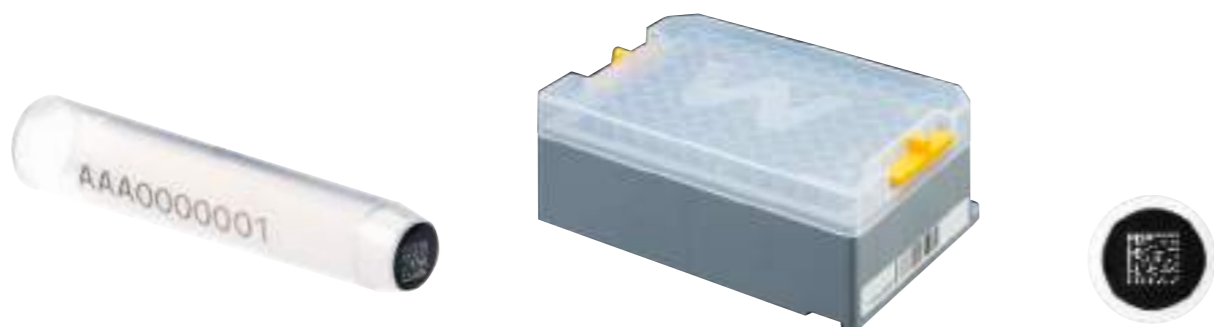

Tubos Wilmut sin codificación

Wilmut Seroteca (W-SER)

Para usuarios que necesitan procesar y almacenar muestras biológicas. PP de baja adherencia, bajos niveles de citotoxicidad y extractables y certificado libre de DNAsa, RNAsa y DNA humano y endotoxinas.



código	capacidad total ml	volumen máx. ml	presentación	ud. mínima de venta	cantidad caja	peso caja	volumen caja
W051100	0,65	0,5	bolsa	960 u	40 x 960	12,90	0,096
W121100	1,4	1	bolsa	960 u	20 x 960	7,14	0,096

* 20 racks de 96 tubos y 12 racks de 96 tubos.

Wilmut Eco (W-ECO)

PP de baja adherencia, bajos niveles de citotoxicidad y extractables.



código	capacidad total ml	volumen máx. ml	presentación	ud. mínima de venta	cantidad caja	peso caja	volumen caja
W058100	0,65	0,5	bolsa	960 u	40 x 960	12,50	0,096
W128100	1,4	1	bolsa	960 u	40 x 960	11,90	0,096
W128960	1,4	1	rack	10 x 96*	10 x 96	1,62	0,006

* 10 racks de 96 tubos.

Tubos con sistema de codificación W-2D datamatrix

Diseñados para los laboratorios y biobancos que necesitan la máxima seguridad en materia de trazabilidad y gestión de sus muestras.

Los tubos W-2D simplifican la identificación y trazabilidad de la muestra durante su tratamiento, almacenamiento y envío, al tiempo que ofrecen los más altos estándares de calidad.

Se presentan en rango de 0,65 ml y 1,40 ml de volumen, con la posibilidad de elegir el tipo de codificación que mejor se adapte a los requisitos del laboratorio.

- **Código grabado con láser.** Los códigos se graban con láser directamente sobre cada tubo de forma permanente, intransferibles e únicos (sistema patentado).
- **Codificación 2D Datamatrix en el tubo.** Para una gestión automática de la trazabilidad utilizando cualquier escáner.
- **Codificación alfanumérica legible a simple vista en el lateral del tubo.** Para una confirmación visual de la trazabilidad sin la necesidad de un escáner.
- **Construcción sólida de una sola pieza.** Evita el uso de etiquetas o camisas que puedan rasgarse o salirse a bajas temperaturas o por caída accidental.
- **Libres de DNAsa, RNAsa, ADN humano Endotoxinas.** Certificado por un laboratorio externo acreditado.
- **Baja adherencia en el interior del tubo.** Fabricados con polipropileno de baja adherencia para una menor retención.
- **Indicador de volumen visible en el tubo.** A 0,5 ml y a 1ml. Permite una identificación visual de los errores en la dispensación de volumen.



código	descripción	volumen bruto (ml)	volumen neto (ml)	unidad de venta	peso	volumen
Tubos en bolsa						
W053100	Tubo W-2DST 0,65 ml	0,65	0,50	960 u.	12,90	0,096
W123100	Tubo W-2DST 1,40 ml	1,40	1,00	960 u.	11,90	0,096
Tubos en rack con criotiqueta						
W053960CL	Tubo W-2DST 0,65 ml	0,65	0,50	20 racks de 96	12,00	0,055
W123960CL	Tubo W-2DST 1,40 ml	1,40	1,00	12 racks de 96	12,78	0,060

Tubos codificados W-2DRP

Los tubos W-2DRP tienen un sistema exclusivo de codificación que enlaza visualmente el código del tubo con el de rack y además cada tubo tienen una posición definida en el rack.

Gestión de la trazabilidad

- Descarga de archivos y fichero de datos desde de la web. Evita el escaneado del rack para darlo de alta en el software de gestión descargando un archivo con el fichero de datos del rack, que incluye códigos y posición de los tubos en el rack.
- Archivos en formato compatible e integrable con software de gestión y equipos de alicuotado.
- Archivos editables en formato Excel o TRX para imprimir o guardar
- Gestión de archivos por lectura del código de los tubos o del rack. Existen dos opciones: introducción manual del código o por lectura del código de barras del rack.

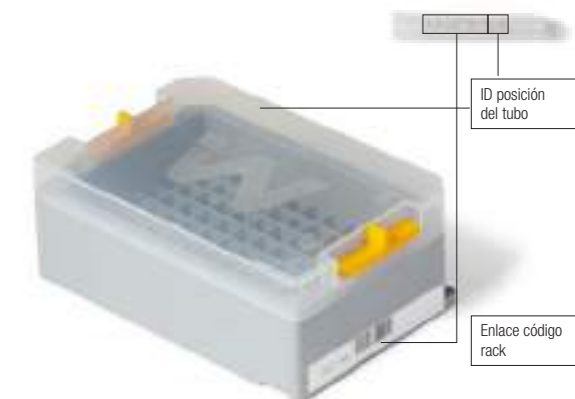

código	descripción	volumen bruto (ml)	volumen neto (ml)	unidad de venta	peso	volumen
W052960CL	Tubo W-2DRP 0,65 ml	0,65	0,50	20 racks de 96	12,00	0,055
W122960CL	Tubo W-2DRP 1,40 ml	1,40	1,00	12 racks de 96	12,78	0,060



ALMACENAMIENTO EN FRÍO



ALMACENAMIENTO EN FRÍO



Crioboxes WILMUT W-RACK 96 (vacíos)

Realizado con PP de alta calidad y resistencia, **autoclavable a 121°C** y resistente a **-86 °C**.



código	descripción	cantidad caja	peso caja	volumen caja
W000050	criobox para tubo 0,65 ml	18	1,14	0,0069
W000120	criobox para tubo 1,4 ml	10	1,14	0,0069
W000059CL	criobox para tubo 0,65 ml codificado	18	1,14	0,0069
W000129CL	criobox para tubo 1,4 ml codificado	10	1,16	0,0069

Los crioboxes se suministran con criotiqueta compatible con robots de manejo de líquido.

Tapones en tira de 8 de polietileno

Tapones en tira polietileno de alta calidad.



código	presentación	cantidad caja	peso caja	volumen caja
409005	bolsas de 120 ud.	5 x 120	0,80	0,008

Tapones a presión W-SEAL

Tapones en TPE de alta calidad que aseguran la completa hermeticidad de los tubos hasta temperaturas hasta **-86 °C**. Disponibles en distintos colores para una identificación visual de las muestras. Libre de DNAsa, RNAsa y DNA humano y endotoxinas.



código	presentación	color	cantidad caja	peso caja	volumen caja
W999600	lámina 10x96	●	10 x 96	6,08	0,026
W999601	lámina 10x96	●	10 x 96	6,08	0,026
W999602	lámina 10x96	●	10 x 96	6,08	0,026
W999603	lámina 10x96	●	10 x 96	6,08	0,026
W999604	lámina 10x96	●	10 x 96	6,08	0,026
W990000	bolsa 960 u	●	960	9,21	0,026
W990001	bolsa 960 u	●	960	9,21	0,026
W990002	bolsa 960 u	●	960	9,21	0,026
W990003	bolsa 960 u	●	960	9,21	0,026
W990004	bolsa 960 u	●	960	9,21	0,026

Escáner para códigos 2D y 1D de barras W-READER

Escanea manualmente los códigos de tubos, cajas, o racks de uno en uno. Se suministra con un soporte para trabajar también de forma automática. Permite leer códigos incluso en superficies brillantes.

código	presentación	cantidad caja	peso caja	volumen caja
W001400	lector códigos cable USB	1	0,76	0,003



Cryoracks metálicos para almacenamiento de muestras

Para todo tipo de neveras, congeladores verticales, congeladores horizontales, tanques de nitrógeno líquido, salas frías walk in, etc. Disponibles para almacenar cualquier formato de cajas, moldes, muestras, etc. Fabricamos todo tipo de racks metálicos: verticales, horizontales, de bandejas, de celdillas, de gradilla, etc., incluso ofreciendo soluciones personalizadas para adaptarnos a las necesidades de todos nuestros clientes.

Racks metálicos horizontales

Racks horizontales en acero inoxidable de alta calidad tipo AISI 304. Con sistema FB de bandejas antideslizantes que facilita el almacenamiento y la búsqueda de muestras. Tamaño máximo de las cajas a almacenar: 55 mm de altura y 136 mm de ancho.

código	núm. bandejas	medidas (Z x Y x X) mm	capacidad cajas tipo A 90x130	capacidad cajas tipo B 135x135	capacidad cajas tipo C 135x270	peso	volumen
FB534S	4	234 x 427 x 140	16	12	4	3,50	0,050
FB545S	5	290 x 565 x 140	30	20	10	4,80	0,050

Es posible realizar **racks metálicos a medida** de las necesidades de nuestros clientes. Para más información consultar con el departamento comercial.



Cajas de almacenaje cryogénicas W-Coat

Cajas de fibra vegetal para almacenaje de muestras biológicas hasta temperaturas de **-196 °C** (en fase vapor). Fabricadas con una cubierta antihumedad para asegurar su durabilidad y robustez. Se suministran montadas e incluyen divisor. Medidas: 133 x 133 mm.

código	color	altura mm	divisores	Ø celdilla mm	cantidad caja	peso caja	volumen caja
Con divisores							
W350900	blanco	50	9x9	13	36	3,50	0,034
W370900	blanco	75	9x9	13	36	3,50	0,034
Sin divisores							
W350990	blanco	50	no	-	36	2,80	0,034
W370990	blanco	75	no	-	36	2,80	0,034
W310990	blanco	100	no	-	36	2,80	0,034

Disponibles en otros colores de caja y otro número de celdas para distintos diámetros de tubos. Consultar al departamento comercial.

Divisores para W-Coat y W-Coat AIY

Medidas: 133 x 133 mm. Color blanco.

código	divisores	Ø celdilla mm	altura mm	cantidad caja	peso caja	volumen caja
W030940	9 X 9	13	40	36	0,81	0,0050

Para otras medidas, consultar con el departamento comercial.

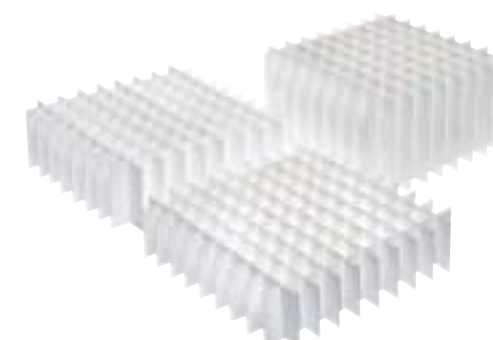

Sistema de archivo de muestras

Sistema compuesto por un rack translúcido con 96 tubos de fondo redondo (1,2 ml) dispuestos en doce tiras de ocho tubos, y una tapa transparente. Rack, tapa, tubos y tapones en polipropileno **autoclavable**.

El rack incorpora identificación alfanumérica impresa en negro, indeleble y visible en condiciones de poca luz.

Libre de RNAsa, DNAsa, DNA e inhibidores de PCR. Fabricado según el estándar **SBS**, resulta compatible con todas las aplicaciones, estaciones robóticas y sistemas de pipeteado multicanal. Perfecto para utilizar en la mezcla, almacenamiento y recolección de células, cultivo celular y examen de ADN, diluciones en serie, y como un sistema ideal de almacenamiento a largo plazo. Los tapones se venden aparte, en tiras de 8, cada uno de ellos tiene una pestaña para facilitar su apertura y cierre.

Medidas del tubo: 8 x 44 mm. Medidas del rack (tapado): 128 x 86 x 48 mm.



código	descripción	cantidad caja	peso caja	volumen caja
409009	rack completo con 96 tubos en tiras de 8	10	1,63	0,010
409010	tubos en tiras de 8	125 tiras	0,27	0,007
409011	tapones en tiras de 8	125 tiras	0,11	0,012
409012	tubos sueltos	1.000	0,63	0,005



Sistema de archivo de muestras

Sistema compacto de archivo de muestras. Consiste en un rack en color azul con tapa translúcida, conteniendo 96 tubos sueltos de fondo redondo de 1,2 ml dispuestos 8 x 12. Disponible la versión compatible con robots (**RC845TP**).

Autoclavable y apilable, resiste hasta **-100 °C** e incorpora identificación alfanumérica moldeada en el cuerpo del rack. Rack, tapa, tubos fabricados en polipropileno. Tapones fabricados en polietileno de baja densidad. Los tapones se venden aparte, en tiras de 8, cada uno de ellos tiene una pestaña para facilitar su apertura y cierre.

Medidas del tubo (altura tubo tapado): 8,8 x 45 mm.

Medidas del rack (tapado): 118 x 82 x 50 mm.

Libres de DNAsa y RNAsa. *Libre de Pirógenos.



código	descripción	cantidad caja	peso caja	volumen caja
RC845TP*	rack con 96 tubos para robotica	10	1,14	0,010
409005	tapones en tiras de 8	120 tiras	0,16	0,002
845	tubos sueltos	1.000	0,60	0,004



Sistema de archivo de muestras

Consiste en un rack blanco con tapa transparente, con capacidad para 96 tubos (12 x 8) de 1,2 ml (1,1 ml con tapón).

Tubos y rack fabricados en polipropileno, **autoclavable**.

Tapones en polietileno no autoclavable.

Cada rack incluye doce tiras de ocho tubos de fondo plano; los tapones se adquieren aparte, en tiras de ocho unidades. Ideal tanto para el trabajo con robots y pipeteadoras multicanal, como para la congelación (resiste hasta **-80 °C**), el transporte, y el archivo de muestras.

Resiste a la mayoría de reactivos químicos.

Tanto la tapa como el rack incorporan identificación alfanumérica. La esquina superior izquierda de la tapa está cortada para facilitar la orientación.

Dimensiones del tubo (altura tubo tapado): 9 x 48 mm.

Dimensiones del rack (tapado): 126 x 81 x 53 mm.

Conforme al estándar **SBS**.



código	descripción	cantidad caja	peso caja	volumen caja
409004	rack completo con 96 tubos en tiras de 8	10	1,80	0,009
408002	tubos en tiras de ocho	120 tiras	0,73	0,005
408005	tapones en tiras de ocho	120 tiras	0,09	0,001
408003	tubos sueltos	5 x 960	3,88	0,028

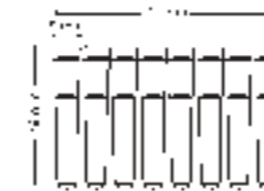

ALMACENAMIENTO EN FRÍO



ALMACENAMIENTO EN FRÍO



08. DISPENSACIÓN DE LÍQUIDOS

Deltalab cubre la práctica totalidad de necesidades que pueden surgir en la dispensación de líquidos. Nuestras puntas pueden encontrarse en una amplia variedad de opciones, como:

- Fabricadas en polipropileno
- Con o sin filtro en bolsa o rack (tapa libre, abatible o deslizante)
- Estériles y libres de DNAsa y RNAsa, con filtro Estándar o Extra en rack
- Estériles, sin filtro, en bolsa individual

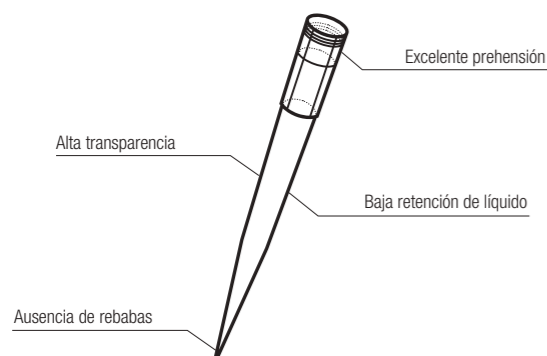

Todas nuestras puntas y racks se fabrican en polipropileno **autoclavable**, aunque no se recomienda autoclavar las puntas con filtro. En caso de autoclavar las puntas sin filtro, se recomienda hacerlo en el rack para evitar deformaciones.

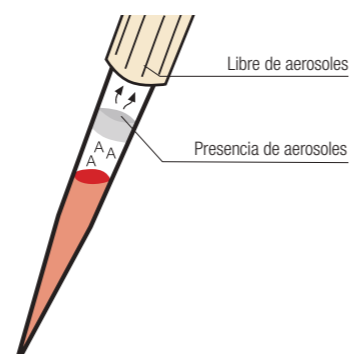

Puntas sin filtro

El complemento perfecto para un pipetado **seguro, ágil, cómodo y preciso**.

- Baja retención
- Resistentes a autoclave
- Buen anclaje
- Alta transparencia
- Puntas homogéneas
- Libres de metales
- Trazabilidad

Nuestras puntas de fabricación propia son compatibles con la mayoría de las pipetas disponibles en el mercado. Para cada modelo, en el presente catálogo, especificamos su compatibilidad con las principales marcas de pipetas. No obstante, es importante tener en cuenta que los conos de pipeta de una misma marca pueden variar según el modelo o el año de fabricación. Recomendamos a los usuarios que consulten con nuestro departamento comercial o soliciten muestras antes de utilizar las puntas con nuevos modelos de pipetas.

Tipos de presentación



Puntas con filtro

El filtro evita la formación de aerosoles y previene posibles contaminaciones de la pipeta y/o de la muestra.

1. **Purifica de aerosoles y contaminantes** el aire que entra en contacto con la pipeta
2. **Absorbe parcialmente la muestra** en caso de sobreaspiración (10-20%)
3. **Protege la muestra** de una pipeta accidentalmente **no estéril**.
4. **Filtro de porex**.

Punta de 0,1 a 10 µl

Punta universal natural tipo Gilson® cristal, graduada. El rack está fabricado en polipropileno **autoclavable a 121 °C**.

Recomendado para uso con:

Gilson®, Eppendorf®, Biohit®, Dsg®, Elkay®, Finnpiette®, Genex®, Jencons®, Nichiryo®, HTL® y Handrop®.



código	descripción	estéril	cantidad caja	peso caja	volumen caja
● 200024	puntas sueltas en bolsa	no	20 x 1.000	3,80	0,026
● 199084RC	rack de 96 puntas	no	10 x 96	1,92	0,009
● 326-19	puntas sueltas con filtro en bolsa	no	20 x 1.000	3,70	0,026
●●● 327-19	rack 96 puntas con filtro	STERILE R	10 x 96	1,26	0,010

Código 326-19 cantidad mínima de venta: 1 bolsa.

Punta de 0,1 a 10 µl

Punta universal natural tipo Gilson® cristal, graduada. Formato largo, para facilitar el uso con muestras en contenedores profundos. Rack fabricado en polipropileno **autoclavable a 121 °C**.

Recomendado para uso con:

Gilson®, Socorex®, Eppendorf®, Biohit®, Nichiryo®, Finnpiette®, Dsg®, Elkay®, Genex®, Jencons®, HTL® y Handrop®.



código	descripción	estéril	cantidad caja	peso caja	volumen caja
● 301-01	puntas sueltas en bolsa	no	15 x 1.000	3,00	0,026
● 301-01R	rack de 96 puntas	no	10 x 96	1,80	0,010
● 301-01F	puntas sueltas con filtro en bolsa	no	15 x 1.000	2,92	0,023
●●● 301-01FR	rack 96 puntas con filtro	STERILE R	10 x 96	1,25	0,012

Puntas sueltas en bolsas: cantidad mínima de venta 1 bolsa. Código 301-01F compatible con Eppendorf® Research Plus.

Punta de 0,5 a 20 µl

Punta universal natural tipo Eppendorf® cristal. Biselada. El rack está fabricado en polipropileno **autoclavable a 121 °C**.

Recomendado para uso con:

Eppendorf®, Gilson®, Biohit®, Brand®, Dsg®, Elkay®, Finnpiette®, Jencons®, Nichiryo®, Socorex®, HTL® y Handrop® monocanal.



código	descripción	estéril	cantidad caja	peso caja	volumen caja
● 301-11	puntas sueltas en bolsa	no	25 x 1.000	4,80	0,050
● 301-10	rack de 96 puntas	no	10 x 96	1,82	0,009
●●● 301-09	rack de 96 puntas	STERILE R	10 x 96	1,80	0,009
● 326-37	puntas sueltas con filtro en bolsa	no	25 x 1.000	5,40	0,035
●●● 327-37R	rack 96 puntas con filtro	STERILE R	10 x 96	1,25	0,010

Puntas sueltas en bolsas: cantidad mínima de venta 1 bolsa.

Significado de los símbolos:

- Libre de RNAsa y DNAsa
- Libre de metales
- Apirógena



Punta de 2 a 20 µl

Punta universal natural tipo Eppendorf®.
Disponibile sin filtro, (2-200 µl). Ver código 200072.
El rack está fabricado en polipropileno autoclavable a 121 °C.

Recomendado para uso con:

Eppendorf®, Biohit®, Finnpiquette®, Gilson®, Socorex®, Brand®, HTL®.



código	descripción	estéril	cantidad caja	peso caja	volumen caja
●●● 200010FR	rack 96 puntas con filtro	STERILE R	10 x 96	2,00	0,010

Punta de 2 a 30 µl

Punta universal natural tipo Gilson® con filtro.
Biselada. Punta idéntica a la del código 200078.
El rack está fabricado en polipropileno autoclavable a 121 °C.

Recomendado para uso con:

Gilson® P20 P100 P200, Eppendorf®, Biohit®, Dsg®, Elkay®, Finnpiquette®, Genex®, Jencons®, Socorex®, Nichiryo®, HTL®, etc.



código	descripción	estéril	cantidad caja	peso caja	volumen caja
● 327-36	puntas sueltas con filtro en bolsa	no	25 x 1.000	9,50	0,071
●●● 327-36R	rack 96 puntas con filtro	STERILE R	10 x 96	1,59	0,009

Puntas sueltas en bolsas: cantidad mínima de venta 1 bolsa.

Punta de 2 a 100 µl

Punta universal natural tipo Gilson® con filtro. Biselada.
Punta idéntica a la del código 200078.
El rack está fabricado en polipropileno autoclavable a 121 °C.

Recomendado para uso con:

Gilson® P100 P200, Eppendorf®, Biohit®, Dsg®, Elkay®, Finnpiquette®, Genex®, Jencons®, Nichiryo®, HTL®, etc.



código	descripción	estéril	cantidad caja	peso caja	volumen caja
● 327-23	puntas sueltas con filtro en bolsa	no	25 x 1.000	9,00	0,071
●●● 327-24	rack 96 puntas con filtro	STERILE R	10 x 96	1,96	0,010

Puntas sueltas en bolsas: cantidad mínima de venta 1 bolsa.

Significado de los símbolos:

- Libre de RNAsa y DNAsa
- Libre de metales
- Apirógena

Punta de 2 a 200 µl

Punta universal natural tipo Gilson®.
Biselada. El rack está fabricado en polipropileno autoclavable a 121 °C.

Recomendado para uso con:

Gilson® P20 P100 P200, Eppendorf®, Biohit®, Dsg®, Elkay®, Finnpiquette®, Genex®, Jencons®, Socorex®, Nichiryo®, HTL®, etc.



código	descripción	estéril	cantidad caja	peso caja	volumen caja
● 200078	puntas sueltas	no	25 x 1.000	9,20	0,071
● 199078RC	rack de 96 puntas	no	10 x 96	1,96	0,009
●●● 199078N	rack de 96 puntas	STERILE R	10 x 96	1,96	0,009

Puntas sueltas en bolsas: cantidad mínima de venta 1 bolsa.

Punta de 5 a 100/200 µl

Punta universal natural tipo Eppendorf®.
El rack está fabricado en polipropileno autoclavable a 121 °C.

Recomendado para uso con:

Eppendorf®, Gilson®, Brand®, Biohit®, Dsg®, Elkay®, Finnpiquette®, Genex®, Jencons®, Kartell®, Nichiryo®, Socorex®, HTL® y Handrop®.



código	descripción	estéril	cantidad caja	peso caja	volumen caja
--------	-------------	---------	---------------	-----------	--------------

Puntas con filtro, de 5 a 100 µl

● 327-33	puntas sueltas en bolsa	no	25 x 1.000	10,00	0,071
●●● 327-33R	rack de 96 puntas	STERILE R	10 x 96	1,97	0,010

Puntas sin filtro, de 5 a 200 µl

● 200072	puntas sueltas en bolsa	no	25 x 1.000	9,10	0,071
● 199014RC	rack de 96 puntas	no	10 x 96	1,93	0,010
●●● 199014N	rack de 96 puntas	STERILE R	10 x 96	1,97	0,010

Puntas sueltas en bolsas: cantidad mínima de venta 1 bolsa.

Punta de 2 a 200 µl

Punta biselada universal tipo Gilson®. Puntas con filtro: color natural. Puntas sin filtro: color amarillo. Rack en polipropileno autoclavable a 121 °C.

Recomendado para uso con:

Gilson® (excepto multicanal), Eppendorf®, Dsg®, Elkay®, Finnpiquette® (excepto multicanal), Genex®, Jencons®, Nichiryo®, HTL®, Socorex® serie Akura.



código	descripción	estéril	cantidad caja	peso caja	volumen caja
--------	-------------	---------	---------------	-----------	--------------

En color natural:

● 327-34	puntas sueltas con filtro en bolsa	no	25 x 1.000	9,20	0,083
●●● 327-34R	rack 96 puntas con filtro	STERILE R	10 x 96	1,45	0,010

En color amarillo:

● 200016	puntas sueltas en bolsa	no	25 x 1.000	8,81	0,072
● 200016B	puntas sueltas en bolsa individual	STERILE R	200	0,19	0,002
● 200016R	rack de 96 puntas	no	10 x 96	1,94	0,009
● 200016REF	refill para rack de 96 puntas	no	5 x 96	0,50	0,006

Código 327-34 cantidad mínima de venta: 1 bolsa.

Significado de los símbolos:

- Libre de RNAsa y DNAsa
- Libre de metales
- Apirógena



Punta de 0,1 a 200 µl

Punta universal natural con corona especial para gel. Rack translúcido en polipropileno **autoclavable** con tapa abatible.

Recomendado para uso con:

Pipetman®, Eppendorf®, Titertek®, Biohit®, Socorex®, Nichiryo®, Costar Corning®, Oxford®, Rainin®, Finnpiquette®.



código	descripción	estéril	cantidad caja	peso caja	volumen caja
● 200079	puntas sueltas en bolsa	no	10 x 1.000	9,20	0,050
●●● 200079R	rack 96 puntas	STERILE R	10 x 96	1,20	0,010
●●● 200079FS	rack 96 puntas con filtro 0,1-100 µl	STERILE R	10 x 96	1,80	0,010

Puntas sueltas en bolsas: cantidad mínima de venta 1 bolsa.

Punta de 1 a 200 µl

Punta universal natural de 91 mm de largo.

Recomendado para uso con:

Pipetman®, Eppendorf®, Nichiryo®, Costar Corning®, Oxford®, Volac®, Socorex®, Titertek®, SMI®, Rainin®, Finnpiquette®, etc.

El rack está fabricado en polipropileno **autoclavable** a 121 °C. Contiene 204 puntas dispuestas en 12 x 17.



código	descripción	estéril	cantidad caja	peso caja	volumen caja
● 200026	puntas sueltas	no	5 x 1.000	3,50	0,050
●●● 200076RF	rack 204 puntas con filtro	STERILE R	8 x 204	2,23	0,014

Puntas sueltas en bolsas: cantidad mínima de venta 1 bolsa.

Significado de los símbolos:

● Libre de RNAsa y DNAsa ● Libre de metales ● Apirógena

Punta de 1 a 200 µl

Punta universal natural. Diseñada para trabajar con líquidos viscosos, como glicerol u homogeneizados de tejido.

También apropiada para estructuras celulares frágiles, minimizando los riesgos de desgarramiento o rotura.

Recomendado para uso con:

Eppendorf®, Socorex®, Nichiryo®, Finnpiquette®, Biohit®, Oxford®, Pipetman®, Rainin®, Costar Corning®, Volac®.



código	descripción	estéril	cantidad caja	peso caja	volumen caja
● 327-40	puntas sueltas	no	10 x 1.000	4,20	0,020

Cantidad mínima de venta 1 bolsa.



Punta de 5 a 200 µl

Punta universal tipo Eppendorf®. Rack en polipropileno **autoclavable** a 121 °C.

Recomendado para uso con:

Eppendorf®, Gilson®, Brand®, Biohit®, Dsg®, Elkay®, Finnpiquette®, Genex®, Jencons®, Nichiryo®, Socorex®, HTL® y Handrop®.



código	descripción	estéril	cantidad caja	peso caja	volumen caja
● 200009	puntas sueltas	no	25 x 1.000	8,75	0,072
● 200009B	puntas sueltas en bolsa individual	STERILE R	200	0,19	0,002
● 200009R	rack de 96 puntas	no	10 x 96	1,98	0,009
● 200009REF	refill para rack de 96 puntas	no	5 x 96	0,50	0,006



Punta de 5 a 200 µl

Punta universal amarilla tipo Gilson®.

Recomendado para uso con:

Gilson®, Eppendorf®, Biohit®, Dsg®, Elkay®, Finnpiquette®, Genex®, Jencons®, Nichiryo®, HTL® y Handrop®.



código	descripción	estéril	cantidad caja	peso caja	volumen caja
● 199083	puntas sueltas	no	25 x 1.000	9,00	0,071

Cantidad mínima de venta 1 bolsa.





Punta de 2 a 300 µl

Punta universal natural tipo Biohit®. El rack está fabricado en polipropileno autoclavable a 121 °C.

Recomendado para uso con:

Gilson® P200, Finnpiette® (modelo antiguo), Labsystems®, Nichiryo® y Handrop®.



código	descripción	estéril	cantidad caja	peso caja	volumen caja
● 200074	puntas sueltas	no	24 x 1.000	8,30	0,067
● 199076RC	rack de 96 puntas	no	10 x 96	1,82	0,010

Puntas sueltas en bolsas: cantidad mínima de venta 1 bolsa.

Punta de 2 a 200 µl

Punta universal amarilla graduada, con cámara de 50 µl para minimizar los riesgos de una sobreaspiración. El rack translúcido está fabricado en polipropileno autoclavable a 121 °C, con tapa abatible.

Puntas sueltas en bolsas: cantidad mínima de venta 1 bolsa.

Recomendado para uso con: Eppendorf®, Socorex®, Gilson® excepto modelo NEO, Nichiryo®, Biohit®, Brand®, Jencons®, Thermo®, DSG®, Elkay®, HTL®, Finnpiette®, Genex®.



código	descripción	estéril	cantidad caja	peso caja	volumen caja
● 200076	puntas sueltas en bolsa	no	24 x 1.000	8,82	0,071
● 200076R	rack de puntas	no	10 x 96	1,98	0,010
●●● 200076RF	rack de puntas con filtro	STERILE R	10 x 96	2,04	0,010

Puntas sueltas en bolsas: cantidad mínima de venta 1 bolsa.

Punta de 5 a 200 µl

Punta universal natural tipo MLA®. Biselada.

El rack translúcido está fabricado en polipropileno autoclavable a 121 °C, con tapa abatible.



código	descripción	estéril	cantidad caja	peso caja	volumen caja
● 200017	puntas sueltas	no	25 x 1.000	10,50	0,071

Puntas sueltas en bolsas: cantidad mínima de venta 1 bolsa.

Significado de los símbolos:

- Libre de RNAsa y DNAsa
- Libre de metales
- Apirógena

Punta de 5 a 200 µl

Punta universal natural tipo Oxford®. Biselada.

El rack translúcido está fabricado en polipropileno autoclavable a 121 °C, con tapa abatible.

Recomendado para uso con: Oxford®, Slimline® y DiaMed-Micro Typ system.



código	descripción	estéril	cantidad caja	peso caja	volumen caja
● 200019	puntas sueltas	no	12 x 1.000	6,90	0,071

Puntas sueltas en bolsas: cantidad mínima de venta 1 bolsa.

Punta de 20 a 300 µl

Punta universal natural graduada tipo Eppendorf®.

El rack está fabricado en polipropileno autoclavable a 121 °C.

Recomendado para uso con: Eppendorf®, Gilson®, Brand®, Biohit®, Elkay®, Jencons®, Finnpiette®, Nichiryo®, Socorex® y Handrop® monocanal.



código	descripción	estéril	cantidad caja	peso caja	volumen caja
● 200077	puntas sueltas en bolsa	no	20 x 1.000	9,70	0,071
● 200077R	rack de 96 puntas	no	10 x 96	1,94	0,009
● 200077F	puntas sueltas con filtro en bolsa	no	20 x 1.000	9,90	0,071
●●● 200077FR	rack 96 puntas con filtro	STERILE R	10 x 96	1,92	0,009

Puntas sueltas en bolsas: cantidad mínima de venta 1 bolsa.

Punta de 50 a 1.000 µl

Punta universal con corona. Color azul o natural. Rack en polipropileno autoclavable a 121 °C.

Recomendado para uso con: Eppendorf®, Gilson®, DSG®, Elkay®, Finnpiette®, Genex®, Jencons®, Nichiryo®, Apta para Menarini®.



código	descripción	estéril	cantidad caja	peso caja	volumen caja
En color azul, de 50 a 1000 µl					
● 200012	puntas sueltas en bolsa	no	10 x 1.000	7,95	0,085
● 200012B	puntas sueltas en bolsa individual	STERILE R	175	0,27	0,004
● 200012R	rack de 96 puntas	no	10 x 96	2,36	0,010
● 200012REF	refill para rack de 96 puntas	no	5 x 96	0,50	0,060

En color natural, de 100 a 1000 µl

● 200070	puntas sueltas en bolsa	no	10 x 1.000	8,00	0,083
● 200070R	rack de 96 puntas	no	10 x 96	2,40	0,009
●●● 200070NR	rack de 96 puntas	STERILE R	10 x 96	2,38	0,010
● 327-30	puntas sueltas con filtro en bolsa	no	10 x 1.000	8,50	0,083
●●● 327-30R	rack 96 puntas con filtro	STERILE R	10 x 96	1,99	0,010

Códigos 200070, 200012 y 327-30 cantidad mínima de venta: 1 bolsa.

Significado de los símbolos:

- Libre de RNAsa y DNAsa
- Libre de metales
- Apirógena





Punta de 50 a 1.250 µl

(50-1.250 µl en puntas con filtro).
Punta universal graduada de color natural.
El rack está fabricado en polipropileno **autoclavable a 121 °C**.

Recomendado para uso con: Socorex®, Gilson®, Nichiryo®, Brand®, HTL®, Biohit®, Eppendorf® Research, DSG®, Elkay®, FinnpiPETTE®, Handrop®.



código	descripción	estéril	cantidad caja	peso caja	volumen caja
● 200071	puntas sueltas en bolsa	no	10 x 1.000	8,50	0,083
●●● 200071NR	rack de 96 puntas	no	10 x 96	2,50	0,010
●●● 327-31R	rack 96 puntas con filtro	STERILE R	10 x 96	2,80	0,010

Puntas sueltas en bolsas: cantidad mínima de venta 1 bolsa.

Punta de 100 a 1.000 µl

Punta universal Gilson®. El rack está fabricado en polipropileno **autoclavable a 121 °C**.

Recomendado para uso con: Gilson®, Eppendorf®, Biohit®, DSG®, Elkay®, FinnpiPETTE®, Genex®, Jencons®, Nichiryo®, Socorex®, HTL® y Handrop®.



código	descripción	estéril	cantidad caja	peso caja	volumen caja
En color azul:					
● 200080.1	puntas sueltas en bolsa	no	10 x 1.000	9,96	0,085
● 200080.1R	rack de 96 puntas	no	10 x 96	2,62	0,015
En color natural:					
● 200082	puntas sueltas en bolsa	no	10 x 1.000	10,80	0,083
● 200082R	rack de 96 puntas	no	10 x 96	2,66	0,015
●●● 200082NR	rack de 96 puntas	STERILE R	10 x 96	2,62	0,013
● 200082F	puntas sueltas con filtro en bolsa	no	10 x 1.000	11,20	0,083
●●● 327-16	rack 96 puntas con filtro	STERILE R	10 x 96	2,19	0,013

Puntas sueltas en bolsas: cantidad mínima de venta 1 bolsa.

Punta de 100 a 1.000 µl

Punta universal con corona tipo Eppendorf®. El rack translúcido está fabricado en polipropileno **autoclavable a 121 °C**, con tapa abatible.

Recomendado para uso con: Eppendorf®, Nichiryo®, Biohit®, Brand®, Dsg®, Gilson®, Elkay®, FinnpiPETTE®, Genex®, Jencons®, HTL® y Handrop®. Apta para Menarini®.



código	descripción	estéril	cantidad caja	peso caja	volumen caja
● 200029	puntas sueltas en bolsa	no	10 x 1.000	8,10	0,083
● 200029R	rack de 96 puntas	no	10 x 96	2,40	0,010
● 200029F	puntas sueltas con filtro en bolsa	no	10 x 1.000	8,10	0,083
●●● 200029RF	rack 96 puntas con filtro	STERILE R	10 x 96	2,40	0,013

Puntas sueltas en bolsas: cantidad mínima de venta 1 bolsa.

Significado de los símbolos:

- Libre de RNAsa y DNAsa
- Libre de metales
- Apirógena

Punta de 5 a 1.000 µl

Punta universal natural tipo Beckmann®. Biselada.

Recomendado para uso con: Sherwood®, Lancer®.

código	descripción	estéril	cantidad caja	peso caja	volumen caja
● 200021	puntas sueltas	no	10 x 1.000	6,90	0,071

Cantidad mínima de venta 1 bolsa.

Punta de 100 a 1.000 µl

Punta universal tipo Oxford®.

Recomendado para uso con: FinnpiPETTE®, LabSystem®.

código	descripción	estéril	cantidad caja	peso caja	volumen caja
● 200020	puntas sueltas	no	8 x 1.000	10,40	0,071

Cantidad mínima de venta 1 bolsa.

Punta de 200 a 1.000 µl

Punta universal natural especial para MLA®. Biselada.

Recomendado para uso con: FinnpiPETTE® colour.

código	descripción	estéril	cantidad caja	peso caja	volumen caja
● 200018	puntas sueltas	no	8 x 1.000	2,75	0,071

Cantidad mínima de venta 1 bolsa.

Significado de los símbolos:

- Libre de RNAsa y DNAsa
- Libre de metales
- Apirógena





Punta macro de 1 a 5 ml

Punta universal macro color natural, con corona tipo Eppendorf®.
Rack en polipropileno **autoclavable a 121 °C** con tapa transparente en policarbonato y base color mármol.
Tapa deslizante.

Recomendado para uso con: Biohit®, Dsg®, Eppendorf®, Genex®, Jencons®, Socorex® Acura 835.



código	descripción	estéril	cantidad caja	peso caja	volumen caja
● 200075	puntas sueltas	no	8 x 250	5,90	0,088
● 199075	rack de 50 puntas	no	4 x 50	1,98	0,015
● ● ● 200075RF	rack de 50 puntas con filtro	STERILE R	4 x 50	2,50	0,015



Punta macro de 1 a 5 ml

Punta universal macro color natural, con corona tipo Finn pipette®.
Rack en polipropileno **autoclavable a 121 °C** con tapa transparente en policarbonato y base color mármol. Tapa deslizante.

Recomendado para uso con: Brand®, Labsystem®.



código	descripción	estéril	cantidad caja	peso caja	volumen caja
● 200028	puntas sueltas	no	8 x 250	6,76	0,085
● 200028R	rack de 50 puntas	no	4 x 50	2,20	0,015
● ● ● 200028RF	rack de 50 puntas con filtro	STERILE R	4 x 50	2,50	0,015

Significado de los símbolos:

● Libre de RNAsa y DNAsa ● Libre de metales ● Apirógena

Punta macro de 2 a 10 ml

Punta macro universal para pipetas electrónicas Eppendorf®, Biohit® y Gilson®.

Recomendado para uso con: Gilson Electronic 10000®, Biohit electronic®.



código	descripción	estéril	cantidad caja	peso caja	volumen caja
● 200014	puntas sueltas	no	10 x 100	7,24	0,087
● 200014R	rack de 25 puntas	no	4 x 25	2,25	0,015
● ● ● 200014FR	rack de 25 puntas con filtro	STERILE R	4 x 25	2,20	0,015

Rack vacío y puntas para refill

Racks vacíos para la nueva presentación en formato "refill". Consigue un importante ahorro de espacio y de dinero.

Utiliza un rack y sólo cambia el recambio de 96 puntas cada vez.



código	descripción	estéril	cantidad caja	peso caja	volumen caja
BOX-RN300	Rack vacío para refill hasta 300ul	no	10	0,014	0,60
BOX-RN1000	Rack vacío para refill hasta 1000ul	no	10	0,014	0,74

Modelos de puntas para refill:

código	descripción	cantidad caja	peso caja	volumen caja
200016REF	Punta de 2 a 200 µl	5 x 96	0,50	0,006
200009REF	Punta de 5 a 200 µl	5 x 96	0,50	0,006
200016REF	Punta de 50 a 1.000 µl	5 x 96	0,50	0,006

Significado de los símbolos:

● Libre de RNAsa y DNAsa ● Libre de metales ● Apirógena





Punta macro de 1 a 5 ml

Punta universal macro color azul, con corona tipo Socorex®.
Rack en polipropileno **autoclavable** a 121 °C con tapa transparente en policarbonato y base color mármol. Tapa deslizando.

Recomendado para uso con: Gilson®, Nichiryo®.*



código	descripción	estéril	cantidad caja	peso caja	volumen caja
● 200083	puntas sueltas	no	8 x 250	5,78	0,085
● 200083R	rack de 50 puntas	no	4 x 50	2,10	0,015

*Excepto Nichiryo 3100, 5000 y 5000DG.



Punta macro de 2 a 10 ml

Punta universal macro color natural, con corona tipo Gilson®.
Rack en polipropileno **autoclavable** a 121 °C con tapa transparente en policarbonato y base color mármol. Tapa deslizando.

Recomendado para uso con: Labssystem®, Socorex®, Finpipette®, Nichipet®.



código	descripción	estéril	cantidad caja	peso caja	volumen caja
● 200015	puntas sueltas	no	10 x 100	7,24	0,087
● 200015R	rack de 25 puntas	no	4 x 25	2,25	0,015
● ● ● 200015RF	rack de 25 puntas con filtro	STERILE R	4 x 25	2,20	0,015

Significado de los símbolos:

● Libre de RNAsa y DNAsa ● Libre de metales ● Apirógena

Puntas conductivas y robóticas tipo TECAN

Fabricadas en sala blanca.
Racks y puntas conductivas en polipropileno conductivo.
Libres de ADNasa, ARNasa, ATP y endotoxinas.
Puntas de alta precisión.
La conductividad permite que el sistema reconozca la altura de llenado y garantiza una inmersión mínima de la punta en el líquido, para asegurar un pipeteo y una dispensación seguros.

Recomendado para uso con: Tecan Genesis® y Tecan Evo Freedom®.



código	descripción	color rack	nº puntas	cantidad caja	peso caja	volumen caja
318006	Punta conductiva 50 µl	●	96	5 x 2	0,80	0,0045
318002	Punta conductiva 200 µl	●	96	5 x 2	0,90	0,0045
318003	Punta conductiva 1.000 µl	●	96	5 x 2	2,00	0,0046

Para modelos transparentes consultar con el departamento comercial.

Puntas conductivas tipo Qiagen

Fabricadas en sala blanca clase ISO 8.
Racks y puntas en polipropileno conductivo.
Libres de ADNasa, ARNasa, ATP y endotoxinas.
Puntas de alta precisión. La conductividad permite que el sistema reconozca la altura de llenado y garantiza una inmersión mínima de la punta en el líquido, para asegurar un pipeteo y una dispensación seguros. Los racks llevan 96 puntas.

Recomendado para uso con: BEP 2000®, Biorobot®, Elysis Quattro®, Etimax®, Evolis®, Triturus® y otros.



código	descripción	color rack	nº puntas	cantidad caja	peso caja	volumen caja
318000	Punta conductiva 300 µl, color negro	●	96	5 x 2	1,00	0,004
318001	Punta conductiva 1.100 µl, color negro	●	96	5 x 2	1,80	0,0076

Puntas conductivas tipo Hamilton

Fabricadas en sala blanca.
Racks y puntas en polipropileno conductivo.
Libres de ADNasa, ARNasa, ATP y endotoxinas.
Puntas de alta precisión. La conductividad permite que el sistema reconozca la altura de llenado y garantiza una inmersión mínima de la punta en el líquido, para asegurar un pipeteo y una dispensación seguros.

Recomendado para uso con: Hamilton Microblab Star®, Nimbus® y Vantage®.



código	descripción	color rack	nº puntas	cantidad caja	peso caja	volumen caja
318009	Punta conductiva 1.000 µl, color negro	○	96	5 x 1	0,9	0,008



Handrop® digital - SC

Pipetas digitales monocanales de volumen variable con display digital. Selector de volumen preciso. Fácil calibración y mantenimiento por el propio usuario. Ligeras y ergonómicas, con expulsor de puntas.



código	rango volumen µl	incrementos µl	exactitud %	precisión %	peso caja	volumen caja
77005P	0,1 - 2,5	0,05	2,5 - 12	2 - 5	0,19	0,001
77000P	0,5 - 10	0,1	1,0 - 2,5	0,8 - 1,5	0,19	0,001
770080P	2 - 20	0,5	0,9 - 3,0	0,4 - 2,0	0,19	0,001
770050P	10 - 100	1	0,8 - 3,0	0,15 - 1,5	0,20	0,001
770070P	20 - 200	1	0,6 - 3,0	0,15 - 1,0	0,19	0,001
770060P	100 - 1.000	5	0,6 - 2,0	0,2 - 0,7	0,20	0,001
770040P	200 - 1.000	5	0,6 - 0,9	0,2 - 0,3	0,19	0,001
770110P	1 - 5 ml	0,05 ml	0,5 - 0,7	0,15 - 0,3	0,21	0,001

Handrop® digital - MC

Pipetas digitales de 8 y 12 canales de volumen variable con display digital. Selector de volumen preciso. Fácil calibración y mantenimiento por el propio usuario. Ligeras y ergonómicas, con expulsor de puntas.



código	rango volumen µl	incrementos µl	exactitud %	precisión %	peso caja	volumen caja
8 canales						
770210P	0,5 - 10	0,1	1,0 - 4,0	1,5 - 4,0	0,36	0,0015
770220P	5 - 50	0,5	1,0 - 3,0	0,5 - 2,0	0,36	0,0015
770240P	50 - 300	5	0,7 - 1,5	0,25 - 0,8	0,36	0,0015
12 canales						
770320P	5 - 50	0,5	1,0 - 3,0	0,5 - 2,0	0,38	0,0015
770340P	50 - 300	5	0,7 - 1,5	0,25 - 0,8	0,36	0,0015

Pipetas monocanal y volumen variable NICHIPET PREMIUM

Estas pipetas blancas o rosas tienen las mismas características que el modelo NICHIPET EXII, más las ventajas siguientes: Boquilla con un alto nivel de tolerancia a la abrasión, émbolo cerámico fabricado en materiales no corrosivos, y cuerpo fabricado resistente a solventes. 4 posiciones para bloquear el volumen. Sistema *HyperBlow*, para mejorar la eficiencia de dispensación. Cuerpo diseñado para minimizar la fatiga y expulsor resistente a corrosión.

Garantía 5 años.



código	rango volumen	incrementos µl	exactitud %	precisión %	peso caja	volumen caja
NPP-2	0,1-2 µL	0,002	3-12	1-6	0,23	0,0013
NPP-10	0,5-10 µL	0,01	1-4	0,5-3	0,23	0,0013
NPP-20	2-20 µL	0,02	1-5	0,4-3	0,23	0,0013
NPP-100	10-100 µL	0,1	0,8-2	0,3-1	0,23	0,0013
NPP-200	20-200 µL	0,2	0,8-1	0,2-0,5	0,23	0,0013
NPP-1000	100-1.000 µL	1	0,7-1	0,2-0,5	0,27	0,0013
NPP-5000	1-5 ml	10	0,6-1	0,2-0,3	0,24	0,0013
NPP-10000	1-10 ml	10	0,4-2	0,2-0,4	0,24	0,0013

Pipetas monocanal y volumen variable NICHIPET EXII

1 Pipetas azules o amarillas totalmente **autoclavables** y resistentes a los rayos UV. Fácil ajuste digital de volumen. Émbolo cerámico para volúmenes de más de 200 µL. Fácil bloqueo con una sola mano y aislamiento térmico de la empuñadura. De fácil calibración. Cámara de PTFE que mantiene su hermeticidad y reproducibilidad durante largo tiempo.

2 El modelo **EXII Plus** está específicamente diseñado para ser utilizado con solventes químicos sin ningún riesgo de corrosión. La **Nichipet EXII Plus** lleva instalada una junta de goma de Perfluoro. Consultar con departamento comercial.



código EXII	rango volumen	incrementos µl	exactitud %	precisión %	peso caja	volumen caja
NPX2-2	0,1-2 µL	0,002	3-12	1-6	0,22	0,0013
NPX2-10	0,5-10 µL	0,01	1-4	0,5-3	0,22	0,0013
NPX2-20	2-20 µL	0,02	1-5	0,4-3	0,22	0,0013
NPX2-100	10-100 µL	0,1	0,8-2	0,3-1	0,22	0,0013
NPX2-200	20-200 µL	0,2	0,8-1	0,2-0,5	0,23	0,0013
NPX2-1000	100-1.000 µL	1	0,7-1	0,2-0,5	0,25	0,0013
NPX2-5000	1-5 ml	10	0,6-1	0,2-0,3	0,28	0,0013
NPX2-10ML	1-10 ml	10	0,4-2	0,2-0,4	0,22	0,0013





Soporte circular para 6 pipetas monocanal

Fabricado en ABS.

Recomendado para uso con: Nichipet premium LT, Nichipet Premium, Nichipet EX II, Nichipet EX Plus II y Nichiryto Le.

código	cantidad caja	peso caja	volumen caja
MLTSTD2	1	0,407	0,0057

Soporte para pipetas Handdrop®

Diseñados para encajar perfectamente con pipetas digitales.

Compatibles para 6 pipetas monocanales o multicanales.

Medidas: 287 x 276 x 143 mm.

código	cantidad caja	peso caja	volumen caja
999802	1	0,40	0,002

Recipiente para pipeteadores

Recipiente especialmente diseñado para pipeteados con pipeta multicanal.
En poliestireno.

 Vea placas para manipulación de líquidos en el capítulo **Cultivo celular. Biología molecular**

código	descripción	estéril	cantidad caja	peso caja	volumen caja
M-203	25 ml	no	5 x 10	0,63	0,005
M-212	25 ml	no	100	0,82	0,008
M-213	25 ml	STERILE R	100	1,37	0,050
M-201	100 ml	no	100	1,16	0,0019
M-211	100 ml	STERILE R	100	1,99	0,060

Recipiente para pipeteadores reversible

Depósito para reactivos reversible. Por un lado es un depósito multicanal que permite pipetear hasta 12 reactivos diferentes, y por el otro lado es un solo depósito para utilizar con un tipo de reactivo.

Su diseño permite rellenar los depósitos con facilidad.
Incorpora tapa.

Fabricado en olipropileno **autoclavable a 121 °C**



código	descripción	cantidad caja	peso caja	volumen caja
M-205	Depósito para reactivos reversible	25	1,07	0,008

Pipetas graduadas

En polietileno transparente e inerte de baja densidad.
Los modelos **estériles** lo son por óxido de etileno.
Tolerancia volúmenes y dimensiones $\pm 10\%$.



mod.	código	presentación	estéril	longitud mm	Ø de la caña mm	graduado hasta ml	capacidad total ml	capacidad bulbo ml	capacidad caña	graduaciones ml	peso caja	volumen caja	cantidad palet
A	200002	10 x 500	no	152	7,1	2	4,8	1,8	3	0,50	7,86	0,099	100
B	200006	10 x 500	no	155	7,9	3	7,5	3,2	4,3	0,50	9,65	0,100	100
B	200006.CC	10 x 500	no	155	7,8	3	7,5	3,2	4,3	0,50	11,50	0,095	100
B	200062.0	10 x 500 bolsa 20 u.	STERILE EO	160	7,8	3	7,0	3,2	3,8	0,50	12,16	0,130	35
B	200007	10 x 100 envase unitario peel-pack	STERILE EO	154	7,8	3	7,0	3,2	3,8	0,50	10,10	0,160	27
B	200037	10 x 100 envase unitario flow-pack	STERILE EO	154	7,8	3	7,0	3,2	3,8	0,50	8,19	0,158	27
C	200003	6 x 500	no	155	4,6	1	5,8	3,4	2,4	0,25	5,10	0,061	90
C	200003.CC	6 x 500	no	150	4,6	1	5,8	3,4	2,4	0,25	5,50	0,077	90
C	200032.0	6 x 500 bolsa 20 u.	STERILE EO	158	5,0	1	5,0	3,1	1,9	0,25	6,48	0,067	48
C	200004	10 x 100 envase unitario peel-pack	STERILE EO	154	5,0	1	5,0	3,1	1,9	0,25	9,23	0,165	27
C	200034	10 x 100 envase unitario flow-pack	STERILE EO	154	5,0	1	5,0	3,1	1,9	0,25	7,07	0,162	27



Pipetas de uso general

Pipetas Pasteur de **pequeño volumen** en polietileno de baja densidad (PELD) transparente, inerte y no tóxico. Superficie de baja adherencia. Tolerancia volumétrica $\pm 10\%$.

Los **modelos de punta fina** son excelentes para dispensar micro volúmenes y pequeñas gotas. Pueden congelarse en nitrógeno líquido.

Tipo de punta fina:

- Ultracapilar: 210003, 210004, 210023 y 210024
- Fina: 210002 y 210022
- Para test kits: 210003, 210023, 210022. (P.E. HIV, embarazo; separación de sueros principalmente en pediatría, llenado de viales de cromatografía, microviales, microplacas, geles en electroforesis, ELISA, etc.)
- Para técnicas: 210024 (PCR, ELISA, muestras de ADN, ensayos con proteínas, híbrido-mas, absorción atómica, y todo tipo de adicciones en microtécnicas, electroforesis, etc.)

Los códigos 210023, 210022, y 210024 se presentan en envase unitario peel-pack esterilizado por óxido de etileno. En el papel está impreso el código, el número de lote y la fecha de caducidad.

Los códigos 210003, 210002, y 210004 se presentan en bolsas, no estériles.

mod.	código	presentación	estéril	longitud mm	Ø de la caña mm	capacidad total ml	capacidad bulbo ml	capacidad caña ml	peso caja	volumen caja
Pipetas punta standard										
1	200121	10 x 1.000	no	67	3,9	1,1	0,5	0,6	4,24	0,051
2	200001	8 x 500	no	87	4,7	1,7	0,9	0,8	3,50	0,038
3	200000	10 x 400	no	150	6,3	8,0	4,6	3,4	8,70	0,096
4	200005	6 x 500	no	155	2,5	4,6	3,3	1,3	4,79	0,060
Pipetas punta fina										
5	210003	8 x 400	no	104	3,0	1,5	1,0	0,5	2,24	0,022
5	210023	500 envase unitario peel-pack	STERILE EO	104	3,0	1,5	1,0	0,5	1,38	0,027
6	210002	10 x 500	no	144	5,0	5,0	3,3	1,7	7,30	0,099
6	210022	500 envase unitario peel-pack	STERILE EO	144	5,0	5,0	3,3	1,7	1,66	0,027
7	210004	8 x 250	no	153	3,0	5,5	3,0	2,5	3,30	0,042
7	210024	500 envase unitario peel-pack	STERILE EO	153	3,0	5,5	3,0	2,5	1,63	0,028

* Para modelos de punta standard estériles contactar con el departamento comercial.

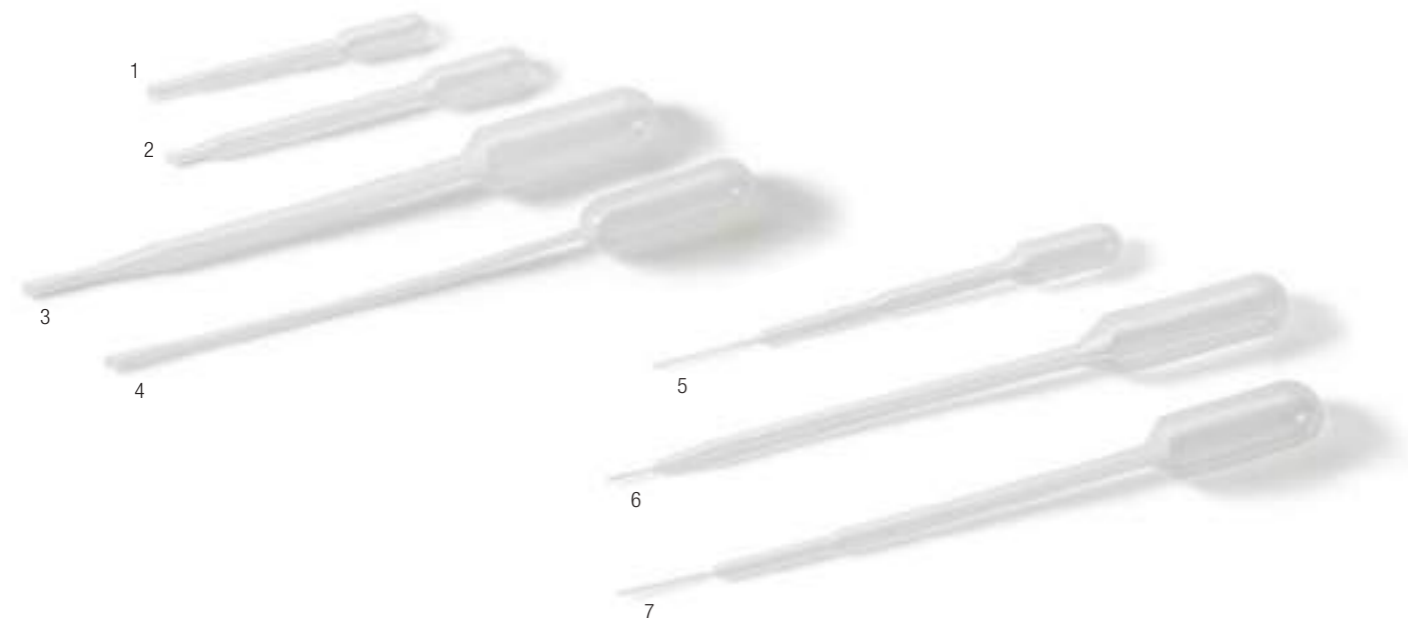

Pipetas extra largas

En polietileno transparente. El modelo **200050** está graduado cada 1 ml hasta 5 ml. Tolerancia volumétrica $\pm 10\%$.

Capacidades ml:

Capacidad total: A = 13,7 B = 23,0 C = 6,0
 Capacidad bulbo: A = 6,2 B = 7,1 C = 2,3
 Capacidad caña: A = 7,5 B = 15,9 C = 3,7

	código	longitud mm	Ø de la caña mm	cantidad caja	peso caja	volumen caja
A	200050	216	-	10 x 250	8,40	0,110
B	200060	300	9,0	10 x 100	7,60	0,110
C	210006	225	5,0	10 x 400	9,04	0,098

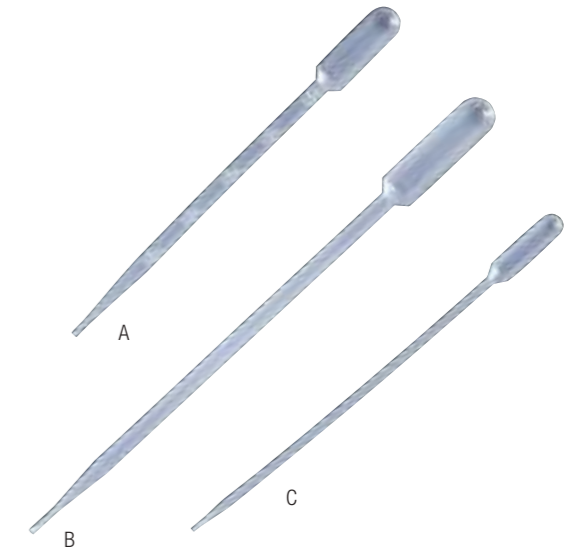

Pipetas de volumen exacto

Fabricadas en polietileno inerte de baja densidad, se usan como medidores de volumen, para incorporar en kits de reactivos, pruebas de embarazo, etc. Pueden congelarse en nitrógeno líquido.

Para su uso, presionar el bulbo superior, llenando toda la caña, el sobrante queda depositado en el bulbo inferior, que no se debe dispensar.

código	longitud mm	volumen dispensación µl	cantidad caja	peso caja	volumen caja
201110	83,0	100	500	0,31	0,003



Pipetas especiales

En polietileno transparente e inerte de baja densidad. Pueden congelarse en nitrógeno líquido.

Capacidades ml:

Capacidad total: A = 0,5 B = 1,3
 Capacidad bulbo: A = 0,2 B = 1,0
 Capacidad caña: A = 0,3 B = 0,3

	código	longitud mm	Ø de la caña mm	cantidad caja	peso caja	volumen caja
A	210030	130	3,8	8 x 500	2,90	0,023
B	210005	50	1,19	500	1,90	0,022





Pipeta tipo pajitas, estériles

De un solo uso, en polipropileno, sin graduación. Pueden adaptarse a pipetas automáticas. **Estériles por radiación.** Presentadas en flow packs de 25 unidades. Diámetro exterior: 4,35 mm. Diámetro interior: 3,65 mm.

código	capacidad ml	longitud mm	cantidad caja	peso caja	volumen caja
900050	1,0	190	40 x 25	1,19	0,007

Pipetas de serología no graduadas, estériles

Fabricadas en poliestireno cristal. De un solo uso. **Esterilizadas por radiación.** Apirógenas, no-citotóxicas y no-hemolíticas. **Libres de DNAsa y RNAsa.** Fabricado en una sala con ambiente controlado, de clase 100.000. Libre de BSE/TSE. Este producto no contiene látex.

Dimensiones:

Diámetro exterior de la pipeta, entre 5,45 y 5,7 mm, diámetro interior de la punta estrecha: entre 1,8 y 2,2 mm.

código	capacidad ml	presentacion	cantidad caja	peso caja	volumen caja
900032.1C	2	peel pack de 1	4 x 500	11,30	0,071

Pipetas Pasteur de vidrio abiertas y cerradas

En vidrio neutro soda, cerradas en la punta y con algodón en la boca. La apertura de la parte cerrada es simple, mediante ligera presión con los dedos.

Medidas puntas abiertas:
 Ø de la boca: 6,95 ± 0,15 mm;
 Ø punta: 1,2 ± a 0,15 mm;
 espesor: 0,53 ± 0,03 mm.

Medidas puntas cerradas:
 Ø de la boca: 7,0 mm.
 Ø punta: 1,4 a 1,6 mm.
 espesor: 0,50 mm.

DGlass Ver gama completa DGlass en páginas 272-275

código	longitud total mm	longitud caña mm	cantidad caja	peso caja	volumen caja
Puntas abiertas					
701	150	59	4 x 250	3,33	0,012
702	230	130	4 x 250	3,50	0,018
Puntas cerradas					
712	230	130	4 x 250	3,68	0,014

Pipetas de serología estériles

Fabricadas en poliestireno cristal. De un solo uso. Las pipetas serológicas tienen una precisión de +/- 2% a escala completa.

Esterilizadas por radiación.

Fabricadas en una, dos o tres piezas en función del volumen. Garantizan una máxima precisión sin retención de líquido a nivel de la soldadura y ofrecen una dispensación total. Apirógenas, no-citotóxicas y no-hemolíticas. Volúmenes desde 1 ml a 50 ml, identificados con una poliolefina (no contiene fibras sintéticas) algodón blanco y serigrafiado en color según volumen. El peel-pack de los modelos que así se presentan es libre de fibras y es de fácil apertura. Graduaciones negras, brillantes e inalterables. Escala negativa y doble escala invertida (graduaciones ascendentes y descendentes).

Libres de DNAsa y RNAsa.

Fabricado en una sala con ambiente controlado, de clase 100.000.

Libre de BSE/TSE.

Este producto no contiene látex.



código	capacidad ml	presentación	color algodón	tipo de punta	escala ml	graduación negativa ml	capacidad total ml	cantidad caja	peso caja	volumen caja
900030.C	1	peel-pack de 1	●	A	0/0,9	hasta -0,3	1,3	500	2,59	0,019
900031.C	1	bolsa de 25	●	A	0/0,9	hasta -0,3	1,3	40 x 25	4,02	0,019
900130.C	1	peel-pack de 1	●	C	0/0,9	hasta -0,3	1,3	500	2,59	0,019
900032.C	2	peel-pack de 1	●	A	0/1,8	hasta -0,6	2,6	500	3,74	0,019
900033.C	2	bolsa de 25	●	A	0/1,8	hasta -0,6	2,6	40 x 25	6,70	0,019
900034.C	5	peel-pack de 1	●	A	0/4	hasta -3	8	200	2,42	0,014
900038.C	5	bolsa de 25	●	A	0/4	hasta -3	8	20 x 25	6,38	0,019
900144.C	5	peel-pack de 1	●	B	0/4	hasta -3	8	200	2,42	0,014
900036.C	10	peel-pack de 1	●	A	0/9	hasta -3	13	200	2,73	0,014
900037.C	10	bolsa de 25	●	A	0/9	hasta -3	13	16 x 25	5,5	0,019
900136.C	10	peel-pack de 1	●	C	0/9	hasta -3	13	200	2,32	0,013
900146.C	10	peel-pack de 1	●	B	0/9	hasta -3	13	200	3,82	0,014
900041.C	25	peel-pack de 1	●	A	0/23	hasta -8	33	150	3,07	0,019
900043.C	50	peel-pack de 1	●	A	0/46	hasta -10	60	100	2,54	0,019

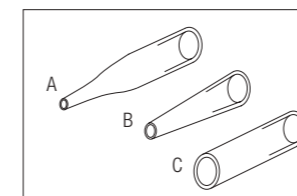

Tres modelos de punta disponibles:
A = NORMAL,
B = ANCHA,
C = SUPER ANCHA
 (para muestras viscosas).

Encuentre soportes circulares, bandejas y otros complementos para pipetas en el capítulo **Higiene, seguridad y material de laboratorio**

Vea nuestras pipetas pasteur en el capítulo **Dispensación y Manipulación de líquidos**

Vea el capítulo **Almacenamiento de muestras**

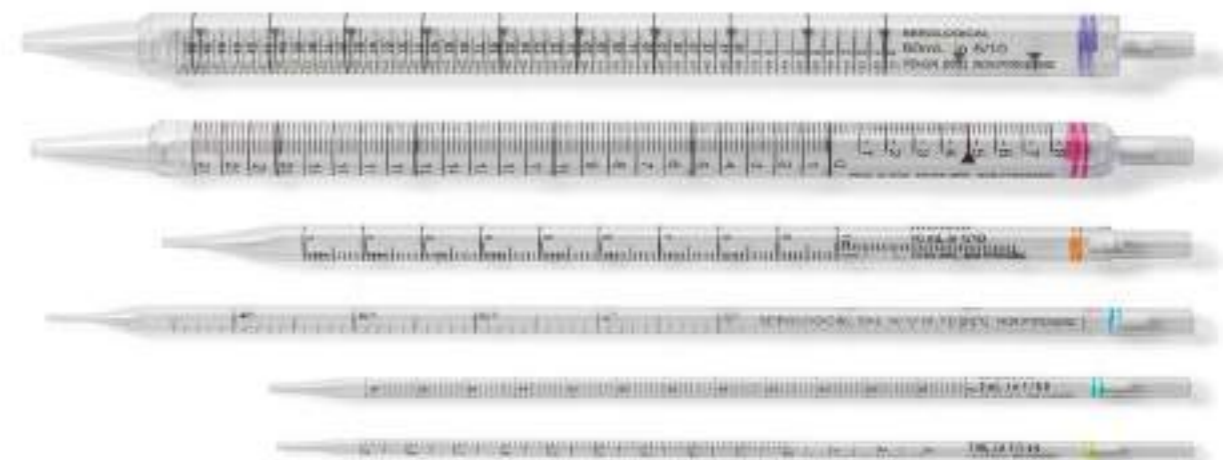



Tetina para pipeteado

Para el pipeteado de pipetas de plástico y vidrio.

	código	material	longitud mm	Ø máx. mm	capacidad succión ml	cantidad bolsa	peso bolsa	volumen bolsa
1	193914	látex	40	10	3	100	0,22	0,002
2	19195	silicona	40	15	1,5 - 1,8	50	0,22	0,0009

Pera de goma

Pera de goma de seguridad apta para todo tipo de pipetas, con sólo dos puntos operativos. Capacidad aproximada de aspiración: 25 ml. Fabricada en caucho de color naranja, resulta muy fácil tanto de utilizar como de limpiar (para limpiar la válvula se extrae fácilmente). Diseñada para ser utilizada con una sola mano.

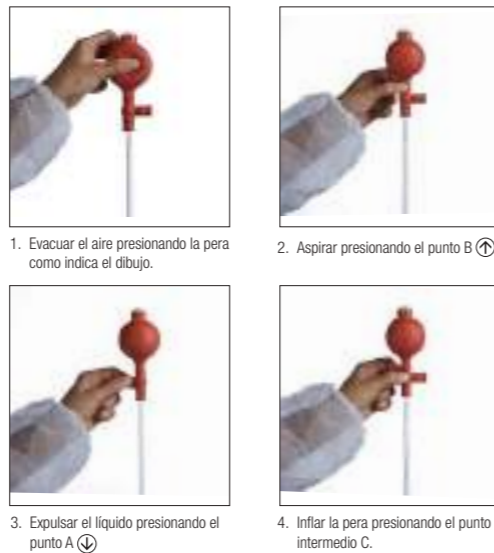

código	descripción	cantidad bolsa	peso bolsa	volumen bolsa
19200	pera de goma (caucho)	1	0,05	0,0004

Pera de goma

Elimina el pipeteado con la boca, y con ello el riesgo de contaminación. Puede abrirse, lavarse y autoclavarse. Ideal para pipetas de Wintrobe o Westergren.



código	descripción	cantidad bolsa	peso bolsa	volumen bolsa
19201	pera de goma color rojo	1	0,04	0,0002

Bandeja para pipetas

Bandejas fabricadas en PVC de color blanco. Resistente a temperaturas entre $-20\text{ }^{\circ}\text{C}$ y $80\text{ }^{\circ}\text{C}$.

El **modelo 1**, código **19252**, es ideal para colocar en cajones. Posee cuatro compartimentos con capacidad total para 30 pipetas de 1, 2, 5, o 10 ml de volumen.

El **modelo 2**, código **19996**, admite cualquier tamaño de pipeta con un máximo de 20 mm de diámetro.

Lateralmente se pueden colocar dieciséis pipetas de 10 mm de diámetro máximo; longitudinalmente, siete pipetas de 20 mm de diámetro máximo. Los lados de la bandeja están ergonómicamente diseñados para un fácil manejo. Útil también con otros instrumentos.



mod.	código	dimensiones mm	cantidad caja	peso caja	volumen caja
1	19252	426 x 300 x 30	1	0,53	0,006
2	19996	283 x 216 x 40	6	1,38	0,017

Aspiradores de seguridad para pipetas

Varios modelos para diferentes volúmenes de pipetas. Aptos para pipetas estándar y desechables. Gracias a su alojamiento flexible, las pipetas se ajustan suavemente, lo que evita riesgos, incluso con líquidos tóxicos o corrosivos. Fácil manejo, con una sola mano. Girando la rueda dentada hacia arriba o abajo se obtiene un llenado o vaciado preciso; pulsando la clavija lateral se produce un vaciado automático. Desmontable, se limpia fácilmente.

Cada color de aspirador corresponde a un tamaño de pipeta. Resistente a los ácidos y álcalis.

Presentación en caja individual.

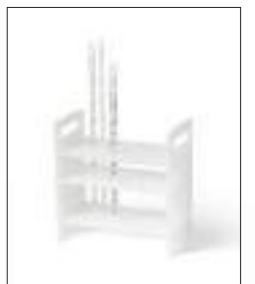

Ve el capítulo **Almacenamiento de muestras**



código	características	color	cantidad bolsa	peso bolsa	volumen bolsa
W-100	hasta 2 ml	azul	1	0,06	0,0002
W-110	hasta 10 ml	verde	1	0,06	0,0002
W-120	hasta 25 ml	rojo	1	0,06	0,0002

09. ALMACENAMIENTO DE MUESTRAS





Gradillas para crioviales en poliestireno

Gradillas en **poliestireno** para 81 crioviales de 1 y 2 ml. Resistentes de **-80 °C a 80 °C**, apilables. Tapa transparente, y numerada dividida en 81 casillas.

Cada gradilla incorpora un adaptador para extraer los tubos sin necesidad de tocarlos con las manos. Tienen la base de color blanco y ranuras para facilitar la aireación y una gradilla interior numerada.

La tapa encaja con la base tan solo en una posición para evitar errores.

Dimensiones: 133 x 133 x 52 mm.

Nº de pocillos: 81. **Ø tubos:** 12,8 mm.



código	color	capacidad	cantidad caja	peso caja	volumen caja
M-036B	●	81	4	0,62	0,0045
M-036AM	●	81	4	0,62	0,0045

Gradillas para crioviales en policarbonato

Diseñadas para el almacenamiento a temperaturas extremas (de **-196 °C** hasta **121 °C**), estas gradillas admiten crioviales de 1,2, 2 o 5 ml (según el modelo). Compatibles con otros sistemas de almacenamiento y **esterilizables por autoclave**.

Adecuadas para ser sumergidas en nitrógeno líquido. Al retirarlas del baño, el exceso de líquido se evacúa rápidamente gracias a unos orificios de ventilación.



código	capacidad*	modelo	color	dimensiones mm	diámetro mm	capacidad máx. tubos	altura mm máx. tubos	cantidad caja	peso caja	volumen caja
M-061NA	25	D	●	75 x 75 x 52	14,44	2 ml	48	5	0,35	0,002
M-061AM	25	E	●	75 x 75 x 52	14,44	2 ml	48	20	1,40	0,009
M-062B	81	C	●	132 x 132 x 53	12,7	2 ml	48	5	1,00	0,007
M-062R	81	C	●	132 x 132 x 53	12,7	2 ml	48	5	1,00	0,007
M-063B	81	B	●	132 x 132 x 95	12,7	5 ml	93	5	1,25	0,013
M-063R	81	B	●	132 x 132 x 95	12,7	5 ml	93	5	1,25	0,013
M-064V*	100	A	●	132 x 132 x 53	12,7	2 ml	48	5	0,95	0,007
M-064AM*	100	A	●	132 x 132 x 53	12,7	2 ml	48	5	0,95	0,007

* Los modelos con capacidad para 100 crioviales admiten 50 en el caso de crioviales a rosca externa.



Gradillas para crioviales en policarbonato

Fabricadas en **policarbonato**, para crioviales de 1 a 5 ml. Resistentes a temperaturas entre **-190 °C** y **121 °C**, **autoclavables** y apilables. Tapa transparente y numerada.

Aptas para ser sumergidas en nitrógeno líquido. Al retirarlas del baño, el exceso de líquido se evacúa gracias a los orificios de ventilación incorporados.

- Las gradillas para 81 crioviales, tienen la base de color blanco y una gradilla interior numerada (**foto A**).

- Las gradillas para 100 crioviales*, tienen la base con la gradilla interior incorporada a modo de pestañas para separar los tubos (**foto B**).

- La tapa encaja con la base tan sólo en una posición para facilitar la orientación de la numeración. Cada gradilla incluye un adaptador para extraer los tubos sin necesidad de tocarlos con las manos (**foto C**).



Las gradillas tienen casillas de 12x12 mm.

código	color	cantidad caja	peso caja	volumen caja
Para crioviales de 1,2 y 2 ml. Capacidad: 81 agujeros. Dimensiones: 133 x 133 x 52 mm				
M-033AM	●	4	0,73	0,0043
M-033R	●	4	0,73	0,0043
M-033V	●	4	0,73	0,0043
Para crioviales de 3, 4 y 5 ml. Capacidad: 81 agujeros. Dimensiones: 133 x 133 x 95 mm				
M-034AM	●	10	2,28	0,0200
Para crioviales de 1,2 y 2 ml. Capacidad: 100 agujeros. Dimensiones: 133 x 133 x 52 mm				
M-035AM	●	4	0,72	0,0043
M-035R	●	4	0,72	0,0043
M-035V	●	4	0,72	0,0043

* Los modelos con capacidad para 100 crioviales admiten 50 en el caso de crioviales a rosca externa.

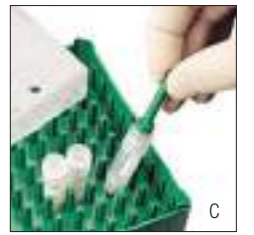



Gradilla 9x9 altura 45

Gradilla fabricada en **polipropileno**. Dimensiones con tapa: 133 x 133 x 45 mm. Disponible en colores neón para facilitar su identificación, con tapa transparente. Puede ser **congelada hasta -100 °C**. **Autoclavable a 121 °C**. Apta para 81 microtubos de hasta 12 mm de diámetro y 42 mm de alto (microtubos de 0,5 ó 1,5 ml y crioviales de 1,2 ml). Con crioviales de rosca externa la capacidad se ve reducida debido al mayor diámetro del tapón. Casillas codificadas alfanuméricamente tanto en la base como en los vértices superiores.

Compatible con tubos: 200400, 200401, 200405, 200407, 200410, 4092.2N, 4092.5N, 4092.6N, 4092.6NS, 409001.



código	color	cantidad	peso	volumen
M-020AM	●	1	0,17	0,0003
M-020N	○	1	0,17	0,0003
M-020R	●	1	0,17	0,0003
M-020V	●	1	0,17	0,0003

Gradilla 9x9 altura 50

Gradilla fabricada en **polipropileno**. Dimensiones con tapa: 133 x 133 x 53 mm. Disponible en colores neón para facilitar su identificación, con tapa transparente. Puede ser **congelada hasta -100 °C**. **Autoclavable a 121 °C**. Apta para 81 microtubos de hasta 12,5 mm de diámetro y 50 mm de alto (microtubos de 0,5; 1,5 ó 2 ml y crioviales de 1,2 ó 2 ml). Con crioviales de rosca externa la capacidad se ve reducida debido al mayor diámetro del tapón. Casillas codificadas alfanuméricamente tanto en la base como en los vértices superiores.

Compatible con tubos: 200400, 4092.2N, 4092.5N, 4092.6N, 409002, 409002.1, 409110.1, 409111/2.



código	color	cantidad caja	peso caja	volumen caja
U-9950CAM	●	1	0,17	0,0011
U-9950CN	○	1	0,17	0,0011
U-9950CNA	●	1	0,17	0,0011
U-9950CR	●	1	0,17	0,0011
U-9950CV	●	1	0,17	0,0011

Gradilla 9x9 altura 95

Fabricada en **polipropileno**. Puede ser congelada hasta **-100 °C**, y **autoclavada a 121 °C**. Dimensiones con tapa: 133 x 133 x 95 mm. Disponible en colores neón con tapa translúcida-transparente. Ideal para crioviales de 4 o 5 ml. 81 plazas aptas para microcontenedores de hasta 12 mm de diámetro y 93 mm de altura: tanto para **microtubos a rosca** como para **crioviales de rosca interna** (incluidos los de 4 y 5 ml, así como **microtubos tipo Eppendorf®** (0,5; 1,5 ó 2 ml) y **tubos de alturas baja y media**).

Compatible con tubos: 300300, 300500, 300700, 300800, 400700, 400800, 401100.



código	color	cantidad por bolsa	peso bolsa	volumen bolsa
U-9581N	○	1	0,24	0,0026

Consultar disponibilidad para amarillo y verde.



Gradilla 8x8 agujero redondo altura 45

Gradilla fabricada en polipropileno, **autoclavable a 121 °C**. Dimensiones con tapa: 133 x 133 x 45 mm. Disponible en colores neón para facilitar su identificación, con tapa transparente. Puede ser **congelada hasta -100 °C**. Celdas con identificación alfanumérica. Apta para 64 microtubos o crioviales de 11 mm de diámetro y de hasta 42 mm de alto (microtubos de 0,5 ó 1,5 ml y crioviales de 1,2 ml). Identificación alfanumérica.

Compatible con tubos: 4092.1N, 4092.1NS, 4092.2N, 4092.5N, 4092.6N, 4092.6NS, 200400, 409111/1.



código	color	cantidad	peso	volumen
U-8845A	●	1	0,13	0,001

Se suministran otros colores bajo pedido. Consulte al equipo comercial.



Gradillas 8x8 agujero redondo altura 50

Gradilla fabricada en polipropileno, **autoclavable a 121 °C**. Dimensiones con tapa: 133 x 133 x 53 mm. Disponible en colores neón para facilitar su identificación, con tapa transparente. Puede ser **congelada hasta -100 °C**. Apta para 64 microtubos o crioviales de hasta 11 mm de diámetro y de hasta 50 mm de alto (microtubos de 0,5; 1,5 ó 2 ml y crioviales de 1,2 ó 2 ml). Identificación alfanumérica.

Compatible con tubos: 200400, 408003, 409110.1, 409110.2, 409110.3, 409110.4, 409110.5, 409111/1, 409111/2, 409111/3, 409111/4, 409111/5, 409111/6, 4092.2N, 4092.5N, 4092.6N, 4092.6NS.



código	color	cantidad	peso	volumen
U-8850A	●	1	0,13	0,0011

Se suministran otros colores bajo pedido. Consulte al equipo comercial.



Gradilla 7x7 agujero cuadrado altura 50

Gradilla fabricada en polipropileno, **autoclavable a 121 °C**. Dimensiones con tapa: 133 x 133 x 53 mm. Disponible en colores neón para facilitar su identificación, con tapa transparente. Puede ser **congelada hasta -100 °C**. Apta para 49 microtubos o viales de hasta 16 mm de diámetro y 50 mm de alto (microtubos de 0,5; 1,5 ó 2 ml y crioviales de 1,2 ó 2 ml).

Compatible con tubos: 409002, 409002.1, 409104.1, 409106.1, 409106.2.



código	color	cantidad	peso	volumen
U-7750A	●	1	0,14	0,0012
U-7750N	○	1	0,14	0,0012



Cajas de congelación en cartón para crioviales y microtubos

Destinadas para la conservación y almacenaje de muestras en frío. Fabricadas en **cartón** tratado blanco y recubiertas con papel blanco especial brillante, montado y encolado a mano para un mejor acabado. Rango de **temperatura entre -196°C y 121°C**. Indicación alfanumérica impresa en cada caja. Las cajas se presentan montadas en su interior. Adaptables a los rack de los arcones congeladores.



código	dimensiones exteriores mm	número celdas	cantidad caja	peso caja	volumen caja
M-600	150 x 150 x 55	10 x 10	10	2,05	0,017
M-610	150 x 150 x 100	10 x 10	10	2,50	0,030
M-607	134 x 134 x 47	10 x 10	10	1,23	0,013
M-606	134 x 134 x 57	10 x 10	10	1,12	0,021
M-603	134 x 134 x 75	9 x 9	10	1,70	0,021

Gradilla 10x10 altura 37

Gradilla fabricada en **polipropileno**. **Dimensiones con tapa:** 133 x 133 x 37 mm. Disponible en colores neón para facilitar su identificación, con tapa transparente. Puede ser **congelada hasta -196 °C**. **Autoclavable a 121 °C**. Apta para 100 microtubos o crioviales de hasta 10 mm de diámetro y 34 mm de alto.



Compatible con tubos: 4092.1N, 4092.1NS, 900117.



código	color	cantidad	peso	volumen
U-0537A	●	1	0,15	0,0012
U-0537N	○	1	0,15	0,0012

Gradilla 4x4 altura 45

Fabricada en **polipropileno**. **Dimensiones con tapa:** 67 x 67 x 45 mm. Disponible en colores neón con tapa translúcida. Puede ser congelada hasta **-196 °C**, y **autoclavada a 121 °C**. 16 plazas (15x15 mm). Puede utilizarse con tubos de mayor altura dejando que la tapa repose sobre los tapones de los tubos (hasta 60 mm de altura).

Microtubos a rosca (por ejemplo, la serie 409110.1) como para **crioviales** (como el 409001), así como **microtubos tipo Eppendorf®** (como el 200400 o el 4092.2N) y **tubos de baja altura** (códigos 300500, 400500, 401100).



código	color	cantidad bolsa	peso bolsa	volumen bolsa
U-4445N	○	5	0,17	0,0013
U-4445A	●	5	0,17	0,0013

Gradillas con tapa para crioviales y microtubos

En polipropileno. **Autoclavable**. La tapa está unida por unas bisagras a la gradilla. Resistentes a **-90 °C**. Agujeros identificados alfanuméricamente. Ambas pueden contener microtubos de 1,5 y 2 ml o crioviales de 2,0 ml.

Dos modelos: para 50 tubos y para 100 tubos. En colores neón.

Dimensiones: 71 x 153 x 54 mm (50 tubos).
140 x 153 x 54 mm (100 tubos).



código	color	Ø agujeros	capacidad	cantidad caja	peso caja	volumen caja
M-500	○	12,50 mm	50	20	2,48	0,020
M-501	●	12,50 mm	50	20	2,48	0,020
M-502	●	12,50 mm	50	20	2,48	0,020
M-503	●	12,50 mm	50	20	2,48	0,020
M-510	○	12,45 mm	100	20	3,98	0,028
M-511	●	12,45 mm	100	20	3,98	0,028
M-512	●	12,45 mm	100	20	3,98	0,028
M-513	●	12,45 mm	100	20	3,98	0,028

Cantidad mínima de venta: 5 y múltiplos de 5 hasta 20. A partir de 20, múltiplos de 20.



Gradillas con tapa para microtubos

Fabricadas en **polipropileno autoclavable** de color natural, son ideales para el almacenaje de muestras en el congelador durante largo tiempo. Resistencia hasta **-90 °C**.

El modelo **M-450** es apto para 50 microtubos de 0,5 ml (diámetro del agujero: 10 mm). El modelo **M-410** es apto para 50 microtubos de 1,5/2,0 ml (diámetro del agujero: 12 mm).

Las tapas tienen un sistema de identificación alfanumérica (graduación de molde) y una ventanilla central transparente para mejor visualización de los tubos. Los lados de la tapa son mates para escribir o etiquetar.



código	dimensiones mm	cantidad caja	peso caja	volumen caja
M-450	120 x 60, altura 37,5	5	0,48	0,0022
M-410	140 x 73, altura 37,5	5	0,53	0,0035



Gradillas mixtas con asas extraíbles

Fabricadas en **polipropileno**, autoclavable a 121 °C.
Dimensiones: 223 x 67 x 27mm

Las gradillas poseen dos caras dispuestas de modo que sirven para distintos tubos. De un lado caben 80 tubos de 12 mm de diámetro, por ejemplo tubos de 10 x 75 mm ó 12 x 75 mm, microtubos etc. En la otra cara pueden colocarse 60 microtubos o tubos para PCR de 8 mm de diámetro (0,2 o 0,5 ml).

Pueden acoplarse varias gradillas lateralmente gracias a unos enganches suministrados con cada gradilla.

Las asas de las gradillas son extraíbles. Pueden apilarse una a la otra con las asas. Pueden colocarse planas en horizontal (tubos en vertical) o inclinadas en diagonal, para facilitar la visión y el manejo de los tubos. En esta posición las gradillas no son apilables.



código	color	cantidad caja	peso caja	volumen caja
M-563A	●	10	1,60	0,008
M-563NA	●	10	1,60	0,008

Gradillas para criviales y microtubos

Fabricadas en **polipropileno**.

Gradillas aptas para microtubos de hasta 11 mm de Ø.

Autoclavables y resistentes a **-80 °C**.

80 pocillos numerados (5 x 16).

Incorpora 2 asas laterales, y puede guardarse en la caja con tapa,

(fabricada en plástico transparente para visualizar su contenido).

Compatible, entre otros, con el dispensador Gilson FC 80.



código	color	dimensiones mm	cantidad caja	peso caja	volumen caja
M-010.1	●	225 x 65 x 27	5	0,86	0,0023
M-010.2	○	225 x 65 x 27	5	0,86	0,0023
M-010.5	●	225 x 65 x 27	5	0,86	0,0023
M-010.6	●	225 x 65 x 27	5	0,86	0,0023
M-010.7	●	225 x 65 x 27	5	0,86	0,0023

Gradilla IsoFreeze para PCR con gel refrigerante indicador de temperatura

Gradilla de seguridad para un máximo de 96 tubos de 0,2 ml (dispuestos 8 x 12), tanto sueltos, como en tiras o en placas. Fabricada en **polipropileno** y rellena con gel no tóxico.

Al extraer la gradilla del congelador, o en caso de fallo del mismo, el gel mantiene la temperatura de la gradilla y la muestra a menos de **4 °C** durante casi cuatro horas. Además, la gradilla cambia de color (de verde a amarillo), a medida que la temperatura varía (ver gráfico explicativo).

Dimensiones con tapa: 141 x 99 x 44 mm.

Dimensiones sin tapa: 141 x 99 x 38 mm.

IMPORTANTE:

Congelar durante un mínimo de 8 horas a **-20 °C** antes de usarla. Mantenerla tapada al trabajar. Guardar en el congelador mientras no se usa.

Ver nuestros tubos y placas de PCR en capítulo **Cultivo celular. Biología molecular**

código	Ø agujeros mm	cantidad caja	peso caja	volumen caja
M-572	6,78	2	0,64	0,003

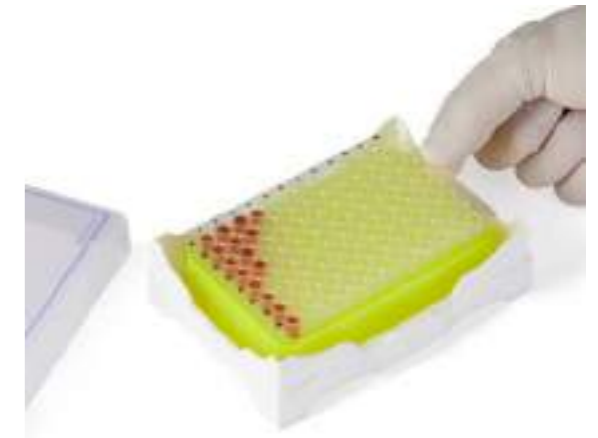
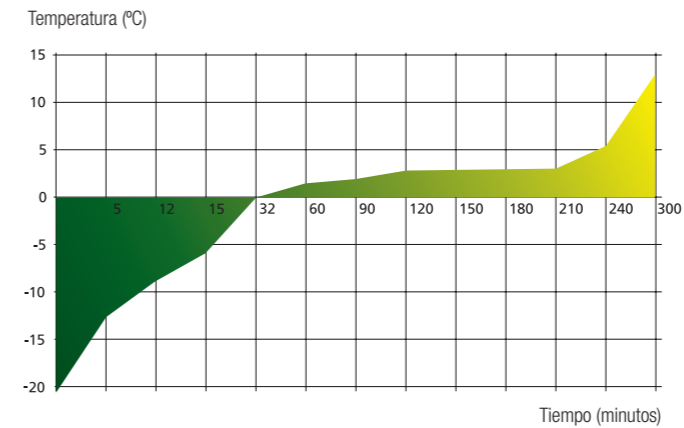

Gradilla a temperatura ambiente



Gradilla a -20 °C



Gradillas para PCR con tapa

En **polipropileno autoclavable**. Para trabajar o almacenar tubos de PCR.

Se pueden adaptar placas de 96 pocillos o bien tubos de PCR sueltos o en tiras de 8 o 12 tubos.

Tanto la gradilla como la tapa poseen identificación alfanumérica. Apilables. La tapa es transparente para mejor visualización del contenido.

La ventaja de esta gradilla es que se puede enganchar una a otra por el lado pudiendo así construir la configuración que se desee.

Dimensiones con tapa: 132 x 91 x 32 mm.

Resiste entre **-90 °C** y **121 °C**.

Los pocillos son cónicos con **diámetros** de 6mm y 4mm.



código	color	cantidad caja	peso caja	volumen caja
M-585	●	20	3,00	0,020
M-581	●	20	3,00	0,020

Cantidad mínima de venta: 5 y múltiplos de 5 hasta 20. A partir de 20, múltiplos de 20.



Gradilla de incubación para microtubos

Fabricadas en **polipropileno autoclavable**.
Apta para flotación, esta gradilla está diseñada para la incubación de hasta 24 microtubos en baño maría.
Ø agujero: 10,8 mm.
Puede contener tubos de 0,5 ml hasta 1,5 ml.
La gradilla posee identificación alfanumérica para mejor localización de los tubos. Manguito central para mejor manejo.
Los tubos se extraen de la gradilla al presionarla sobre la mesa.
Dimensiones: 119 x 78 mm.



código	descripción	cantidad caja	peso caja	volumen caja
M-022	gradilla de incubación	4	0,29	0,0024

Gradillas de incubación redondas para microtubos

Fabricadas en polipropileno **autoclavable**, estas gradillas están diseñadas para contener 8 o 20 microtubos (según modelo) de 1,5 ml en agujeros de 10,8 mm. Ideal para realizar una incubación en un vaso de precipitados.
Cuando la gradilla está completamente cargada de tubos y colocada en un vaso o en el agua, los tubos se quedan totalmente inmersos mientras los tapones quedan encima de la gradilla.
La gradilla se descarga presionándola contra la mesa.
Espesor de la gradilla: 6,4 mm. Las patas miden 19 mm.
Manguito central incorporado para mejor manejo.



código	capacidad	Ø gradilla	cantidad caja	peso caja	volumen caja
M-024	8 tubos	66	4	0,13	0,0015
M-026	20 tubos	105	4	0,20	0,0075

Gradillas IsoFreeze reversibles para microtubos

Gradillas de seguridad. Fabricadas en policarbonato y rellenas de un gel no tóxico. Estas gradillas de seguridad sirven para mantener la temperatura de los tubos de PCR, células y encimas u otros productos muy sensibles a la temperatura que podrían estropearse si estuvieran fuera del congelador o si en caso de emergencia no funcionara el congelador.
Son reversibles (dos caras) y pueden contener hasta 20 microtubos de 1,5/2,0 ml por una cara (**Ø agujeros:** 12,1 mm) y hasta 20 microtubos de 0,5 ml por la otra cara (**Ø agujeros:** 8,33 mm).
Poseen una tapa transparente para una mejor visualización de los tubos. Cada pocillo está numerado. Dos modelos disponibles, en función de la temperatura que se desee mantener:
M-570 En color blanco, aguanta una temperatura de **0 °C** durante 5 horas.
M-571 En color azul, aguanta una temperatura de entre **-10 °C** y **-20 °C** durante 3 horas.
Dimensiones: 172 x 180 x 70 mm.



código	color	cantidad caja	peso caja	volumen caja
M-570	○	1	1,30	0,005
M-571	●	1	1,30	0,005

Gradilla para microtubos

Material: **polipropileno autoclavable** de color azul.
Gradillas para 20 microtubos tipo Eppendorf®.

Se enganchan una con la otra gracias a una lengüeta en ambos lados de la gradilla que permite unir tantas gradillas como se desee. La ranura en la parte frontal de la gradilla está pensada para poder cogerlas mejor.
Los tubos se presentan en dos niveles para una mejor visualización de su contenido. Cada pocillo de 10 mm de diámetro, está numerado.
Dimensiones: 210 x 90 x 48 mm.



código	color	cantidad caja	peso caja	volumen caja
200420	●	6	0,80	0,004

Gradilla para crioviales

Fabricada en **polipropileno. Autoclavable**.
Indicada para los crioviales con faldón referenciados en la página 174 y sucesivas. Capacidad para 50 crioviales. Gracias a las pestañas existentes en el interior de cada agujero, los tubos quedan inmovilizados permitiendo así roscar y desenroscar los tapones con una sola mano. Cada agujero posee identificación alfanumérica. La gradilla posee cinco pies de goma antideslizantes y asas laterales que facilitan su transporte y seguridad.

Dimensiones: 100 x 250 x 25 mm.
Ø agujero: 12 mm.

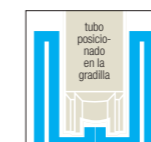

código	color	cantidad caja	peso caja	volumen caja
M-028.5	●	4	1,00	0,004
M-028.6	●	4	1,00	0,004

Gradillas sin tapa para microtubos

Gradillas fabricadas en **poliestireno** expandible.
Ideales para el almacenaje de microtubos en el congelador durante largo tiempo. Son apilables, ligeras y económicas.
Gradilla 100 pocillos.



código	microtubos aptos	dimensiones (mm)	Ø agujeros	cantidad caja	peso caja	volumen caja
244109	10 ml	224 x 213 x 48	16 mm	24	1,40	0,069
244111	5 ml	194 x 183 x 43	13 mm	48	1,90	0,094





Gradillas mixtas con tapa

Fabricadas en polipropileno autoclavable.
Diseñadas para trabajar con tubos de varios volúmenes a la vez.
Acepta en total: 32 tubos de PCR de 0,2 ml (Ø: 6,35 mm), 16 microtubos de 0,5 ml (Ø: 8,20 mm) y 24 microtubos de 1,5 a 2,0 ml (Ø: 11,43 mm). Además incorpora una segunda gradilla intercambiable en la que caben 96 tubos de PCR.
Esta gradilla intercambiable se puede adquirir suelta.
Tapa transparente y numerada alfanuméricamente.
Los lados de la gradilla están diseñados ergonómicamente y poseen áreas para etiquetado.
Dimensiones: gradilla principal: 215 x 118 x 50 mm.
Gradilla intercambiable: 125 x 85 x 15 mm.
Resiste entre **-90 °C y 121 °C.**



código	color	cantidad caja	peso caja	volumen caja
M-540	●	5	1,46	0,007
M-541	●	5	1,46	0,007
M-542	●	5	1,46	0,007

Unidad mínima de venta: 5

Gradillas para 96 tubos de PCR con tapa

Polipropileno autoclavable. Se pueden adaptar placas de 96 pocillos, o bien tubos sueltos o tiras de 8 ó 12 tubos. Identificación alfanumérica.
La tapa es transparente y de superficie antideslizante para facilitar su almacenaje.
Este rack se adapta también a las gradillas de la serie **M-540** detalladas anteriormente.
Resiste entre **-90 °C y 121 °C.**
Dimensiones: 125 x 85 x 15 mm.
Ø: 6,10 mm.



código	color	cantidad caja	peso caja	volumen caja
M-550	●	5	0,80	0,005
M-551	●	5	0,80	0,005
M-552	●	5	0,80	0,005
M-553	●	5	0,80	0,005

Gradilla para microtubos 5ml

Admite tamaños de tubos comunes (0,5, 1,5 / 2,0 y 5,0 ml).
Ideal para microtubos y tubos de microcentrífuga.
Las muescas laterales facilitan la extracción fácil de la tapa.
Adecuado para temperaturas tan bajas como -90 °C, así como autoclavado.
Los racks vienen con tapa.
Dimensiones: 143,8 x 75,2 x 53,0 mm.



código	color	cantidad caja	peso caja	volumen caja
M-015	○	5	2,30	0,013

Gradilla para tubos de PCR

Tapa y gradilla en polipropileno **autoclavable**. Resiste entre **-90 °C y 121 °C.**
Dimensiones con tapa: 98 x 138 x 39 mm.
Dimensiones sin tapa: 98 x 138 x 30 mm.
La gradilla apilable para tubos de PCR es una robusta y práctica estación de trabajo o almacenamiento para placas, tiras o tubos.
La tapa transparente dispone de un sencillo sistema de cierre que la hace más segura. Una suave presión en cada lado de la tapa permite extraerla fácilmente.
Apta para 96 tubos de PCR de 0,2 ml, dispuestos 8 x 12 en placas (con o sin faldón), tiras o tubos sueltos. Esta gradilla es apilable con o sin tapa, tanto si los tubos de PCR están tapados como si no.
Las gradillas se suministran en packs de cinco unidades (con cinco tapas transparentes) de colores surtidos (rojo, azul, verde, amarillo, violeta).



código	descripción	cantidad caja	peso caja	volumen caja
M-554	gradilla apilable para PCR	5	0,45	0,0035

Gradilla COMBI para tubos de PCR

Caja fabricada en PVC (**no autoclavable**) y gradilla en polipropileno **autoclavable**; muy útiles usadas tanto conjuntamente como por separado.

La caja: Puede utilizarse no sólo para archivar sino también como una estación de trabajo. La base, blanca, acepta placas de 96 y 384 pocillos. Apilable, su reducida altura ahorra espacio de almacenamiento.
Dimensiones de la tapa: 108,0 x 148,6 x 35,6 mm.
Dimensiones de la caja: 108,0 x 148,6 x 24,9 mm.

La gradilla: Puede utilizarse sola como gradilla para tubos o placas de PCR. Para 96 tubos sueltos o en placa o 12 tiras de 8 tubos.
Cada agujero está identificado alfanuméricamente. Incorpora área de escritura.
Es apilable. Aguanta temperaturas de **-80 °C hasta 121 °C.**
Dimensiones: 84,6 x 125,5 x 28,9 mm.



código	descripción	cantidad caja	peso caja	volumen caja
M-640	caja con tapa	5	0,20	0,0004
M-641	gradilla 96 agujeros	5	0,20	0,0004

Gradillas mixtas con tapa, 96 plazas

Fabricadas en polipropileno.
Autoclavable. Resiste entre **-90 °C y 121 °C.**
Dimensiones: 213 x 114 x 26 mm.
Por una cara caben 96 microtubos de 0,5 ml y por la otra 96 microtubos de 1,5 / 2,0 ml.
Numerada para facilitar identificación de los tubos.
Con tapa en polipropileno transparente.
Con bandas mates en sus cuatro lados para escribir o etiquetar.
Pequeñas asas laterales ergonómicas.



código	color	cantidad caja	peso caja	volumen caja
M-021AM	●	5	2,05	0,008
M-021R	●	5	2,05	0,008
M-021V	●	5	2,05	0,008



Gradilla para cubetas

Fabricada en **polipropileno autoclavable** de color blanco, esta gradilla muy fácil de montar es ideal para almacenar con seguridad los productos frágiles como las cubetas para espectrofotometría.

La gradilla puede contener 42 (6 x 7) cubetas de 12 mm de paso de luz (vean la página 93).

Apta también para tubos.

Se suministra plegada.

Dimensiones: 128 x 105 x 43 mm. **Agujeros:** 12x12mm



código	descripción	cantidad caja	peso caja	volumen caja
M-100	gradilla para cubetas	8	1,04	0,013

Cestos con tapa

En polipropileno. **Autoclavable**. Ideal para material de vidrio. Para transportar, almacenar o escurrir los tubos lavados.

Tapa deslizable.



código	descripción	cantidad caja	peso caja	volumen caja
M-050	cesto 152 x 152 x 152 mm	6	1,39	0,003
M-060	cesto 229 x 229 x 229 mm	6	3,12	0,080

Gradilla para pipetas

Fabricada en **polipropileno autoclavable**.

Esta gradilla está diseñada para que las puntas de las pipetas no estén en contacto con la superficie de la mesa.

Puede contener 50 pipetas (5 x 10).

Diámetro del agujero: 16 mm.

La gradilla posee dos asas para un mejor manejo.

Dimensiones: 213 x 114 x 222 mm.



código	descripción	cantidad caja	peso caja	volumen caja
19973	gradilla para pipetas	1	0,54	0,006

Gradillas mixtas

Material: polipropileno **autoclavable**. Estas gradillas versátiles están **diseñadas para poder engancharse una con la otra por los lados**.

Así se pueden unir dos gradillas o más y presentar los tubos en diferentes configuraciones.

La gradilla es apta para los tubos siguientes:

- 4 tubos cónicos de 50 ml
- 12 tubos cónicos de 15 ml
- 32 tubos Ø 12 mm o microtubos de 1,5/2,0 ml
- 32 microtubos de 0,5 ml

Cada cara de la gradilla posee graduación alfanumérica para mejor identificación de los tubos. Apta para uso en el congelador o baño maría.

Dimensiones: 172 x 50 x 90 mm.



código	color	cantidad caja	peso caja	volumen caja
M-520	○	5	0,96	0,005
M-521	●	5	0,96	0,005
M-522	●	5	0,96	0,005
M-523	●	5	0,96	0,005



Conjunto de gradillas mixtas combinables

Material: polipropileno.

Autoclavable, resiste entre **-90 °C y 121 °C**.

Este conjunto se compone de cuatro gradillas cúbicas de diferentes colores, en una bandeja de color natural.

Cada gradilla se puede girar independientemente para almacenar y utilizar tubos de varios volúmenes a la vez.

Cada cara de las gradillas posee graduación alfanumérica para mejor identificación de los tubos.

Cada gradilla puede contener los tubos siguientes:

- 2 tubos cónicos de 50 ml,
- 6 tubos cónicos de 15 ml,
- 9 tubos Ø 12 mm o microtubos de 1,5/2,0 ml,
- 12 microtubos de 0,5 ml.

Dimensiones:

Bandeja (asas incluidas): 243 x 102 x 41 mm.

Gradilla: 48 x 92 x 92 mm.



código	color	cantidad caja	peso caja	volumen caja
330		1	0,63	0,003

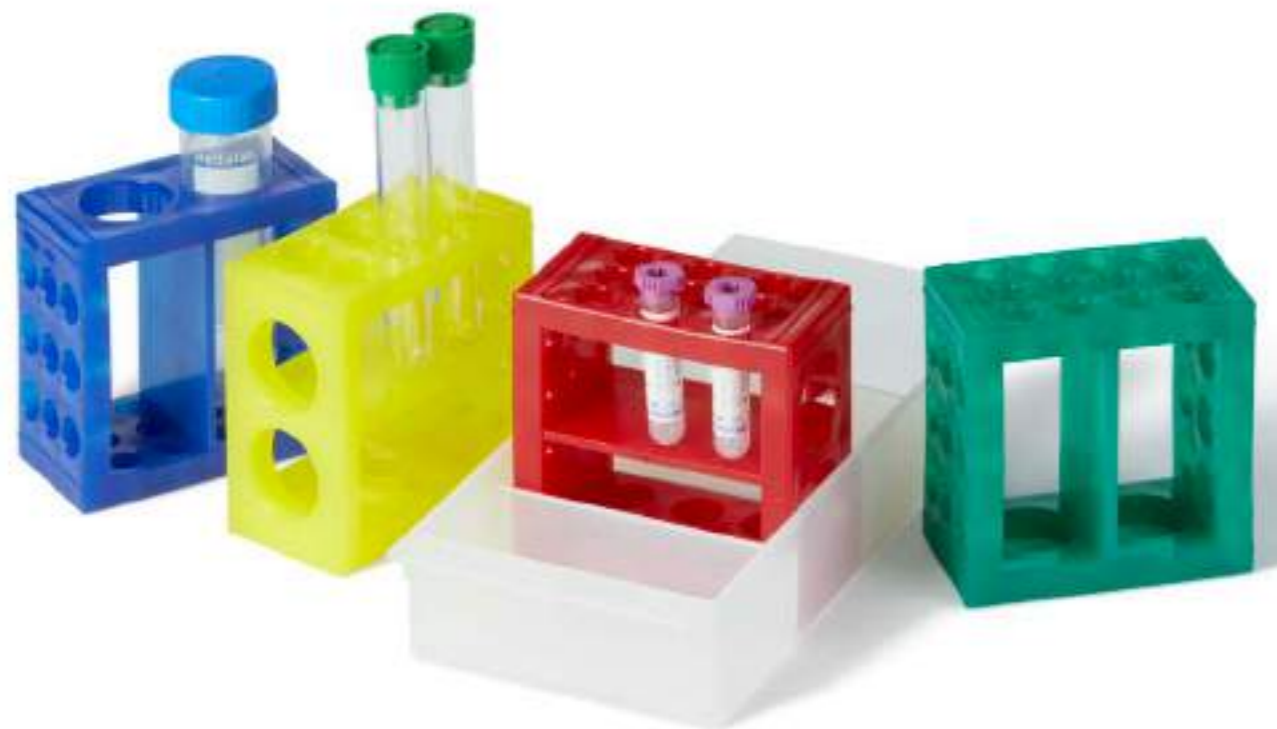
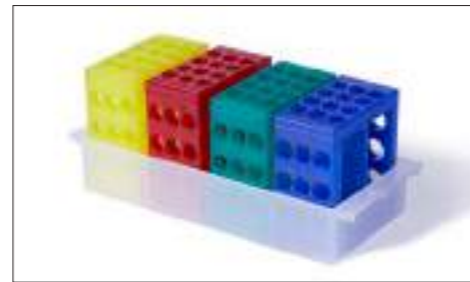

Gradillas desmontables

Gradillas de polipropileno **autoclavables**, apilables (vacías) y con referencia numérica que facilita la localización de muestras. Especialmente diseñadas para asegurar una temperatura de incubación idéntica para todos los tubos. Son muy fáciles de montar. Color estándar blanco. Las gradillas se suministran desmontadas y plegadas.



código	capacidad tubos	Ø tubo mm	medidas mm	cantidad bolsa	peso bolsa	volumen bolsa	azul amarillo rojo (añadir estos dígitos al código)		
							.04	.06	.10
19563	100 (4 x 25)	micro	262 x 108 x 45	5	0,70	0,007	.04	.06	.10
19564	90 (6 x 15)	13	246,5 x 104 x 60	5	0,80	0,006	.04	.06	.10
19565	60 (5 x 12)	16	246,5 x 104 x 70	5	0,89	0,006	.04	.06	.10
19566	40 (4 x 10)	20	246,5 x 104 x 70	5	0,82	0,006	.04	.06	.10
19567	40 (4 x 10)	25	296,5 x 124 x 85	5	1,00	0,007	.04	.06	.10
19568	24 (3 x 8)	30	300 x 111 x 83	5	0,88	0,009	.04	.06	.10



Gradilla desmontable para tubos de 30 mm

Esta gradilla se fabrica en polipropileno **autoclavable** en color azul.

Resulta totalmente adecuada para el uso cotidiano y como gradilla de almacenamiento.

Puede contener hasta 21 tubos de 50 ml (30 mm de diámetro), e incorpora un espacio para la escritura así como identificación alfanumérica para los tubos.

La base permite apilar varias gradillas. Se suministra embolsada unitariamente, desmontada y plegada para ahorrar espacio.

Se monta fácil y rápidamente (instrucciones de montaje incluidas).



código	dimensiones mm	capacidad tubos	cantidad caja	peso caja	volumen caja
19570	246 x 104 x 64	3 x 7	8	1,50	0,020



Gradillas en polímero acetil

Fabricadas en **acetil**. **Autoclavables a 121 °C** durante 20 minutos.
Apilables. Compactas y ligeras.
Sumergibles manteniendo su estabilidad.
En color azul.
Con asas incorporadas en ambos lados para un fácil manejo.
Dimensiones exteriores de todos los modelos: 293 x 115 mm y 65 mm de altura.

Aptas para tubos de 12x75, 13x75, 15x95, 16x100, tubos de extracción, tubos cónicos etc.



código	para tubos Ø	capacidad	cantidad caja	peso caja	volumen caja
M-560A	hasta 13 mm	(6 x 14) 84	10	3,27	0,032
M-561A	hasta 16 mm	(5 x 12) 60	10	3,00	0,029



Gradillas de un solo uso

Fabricadas en **poliestireno**.
Económicas. Flexibles y apilables (vacías).
Dimensiones:
901407: 200 x 240 x 30 mm.
901410: 160 x 170 x 25 mm.

código	Ø agujero	nº agujeros	cantidad caja	peso caja	volumen caja
901407	16 mm Ø	10 x 12	25	1,90	0,033
901410	13 mm Ø	10 x 10	25	0,66	0,012



Gradillas mixta altura 128

Gradillas fabricadas en **polipropileno**.
Dimensiones con tapa: 133 x 133 x 128 mm.
Disponibles en colores neón para facilitar su identificación, con tapa transparente.
Pueden ser congeladas hasta **-196 °C**.
Autoclavables a 121 °C. Aptas para 10 tubos de hasta 30 mm de diámetro, 2 tubos de hasta 16 mm de diámetro y 1 tubo de hasta 11 mm de diámetro; todos ellos de hasta 125 mm de alto.

código	color	cantidad bolsa	peso bolsa	volumen bolsa
U-50128A	●	1	0,20	0,0035
U-50128R	●	1	0,20	0,0035
U-50128V	●	1	0,20	0,0035



Gradillas 1x1 altura 45

Gradillas fabricadas en **polipropileno**.
Dimensiones con tapa: 133 x 133 x 45 mm.
Disponibles en colores neón para facilitar su identificación, con tapa transparente.
Pueden ser **congeladas hasta -196 °C**.
Autoclavables a 121 °C.
Sin divisiones. Cavidad única.

Aptas para contener todo tipo de tubos u otros objetos.



código	color	cantidad	peso	volumen
U-1145A	●	1	0,10	0,0012
U-1145N	○	1	0,10	0,0012



Gradillas 1x1 altura 70

Gradillas fabricadas en **polipropileno**.
Dimensiones con tapa: 133 x 133 x 70 mm.
Disponibles en colores neón para facilitar su identificación, con tapa transparente.
Pueden ser **congeladas hasta -196 °C**. **Autoclavables a 121 °C**. Cavidad única.

Aptas para contener todo tipo de tubos u otros objetos.



código	color	cantidad	peso	volumen
U-1170A	●	1	0,12	0,0014
U-1170N	○	1	0,12	0,0014



Gradillas 9x9 altura 70

Gradillas fabricadas en **polipropileno**.
Dimensiones con tapa: 133 x 133 x 70 mm.
Disponibles en colores neón para facilitar su identificación, con tapa transparente.
Pueden ser **congeladas hasta -196 °C**.
Autoclavables a 121 °C.
Aptas para 81 tubos de hasta 12 mm de diámetro y de hasta 67 mm de alto.

Ideales para nuestras referencias 300500 y 400500, etc.



código	color	cantidad	peso	volumen
U-9970A	●	1	0,18	0,0014





Gradillas 7x7 altura 80

Gradillas fabricadas en polipropileno.
Dimensiones con tapa: 133 x 133 x 80 mm.
Disponibles en colores neón para facilitar su identificación, con tapa transparente.
Pueden ser congeladas hasta -196 °C.
Autoclavables a 121 °C.
Aptas para 49 tubos de hasta 16 mm de diámetro y de hasta 77 mm de alto.

Compatibles con tubos: 401100, 409003.1, 409107.1, 409108.1.



código	color	cantidad	peso	volumen
U-7780A	●	1	0,16	0,0016
U-7780N	○	1	0,16	0,0016
U-7780NA	●	1	0,16	0,0016



Gradillas 9x9 altura 80

Gradillas fabricadas en polipropileno.
Dimensiones con tapa: 133 x 133 x 80 mm.
Disponibles en colores neón para facilitar su identificación, con tapa transparente.
Pueden ser congeladas hasta -196 °C.
Autoclavables a 121 °C.
Aptas para 81 tubos de hasta 12 mm de diámetro y de hasta 77 mm de alto.

Compatibles con tubos: 400500, 409003.2, 409108, 409108.1, 801175T, 901075, 409003.1, 409107, 409107.1, 801075, 801275.



código	color	cantidad	peso	volumen
U-9980A	●	1	0,18	0,0021
U-9980N	○	1	0,18	0,0021



Gradillas 7x7 altura 96

Fabricado en polipropileno.
Dimensiones con tapa: 130 x 130 x 96 mm
Cryobox para tubos criogénicos sin divisor, fondo verde neón, tapa transparente sin impresión, sin código ID.
Apto para 49 tubos de 17mm de diámetro.
Almacenamiento de materiales en frigoríficos y congeladores hasta -100 °C.

Ideales para tubos 16 x 90-92 mm o similares.



código	color	cantidad	peso	volumen
U-7796V	●	1	0,17	0,0021

Gradillas 9x9 altura 96

Gradillas fabricadas en polipropileno.
Dimensiones con tapa: 133 x 133 x 96 mm.
Disponibles en colores neón para facilitar su identificación, con tapa transparente.
Pueden ser congeladas hasta -196 °C. **Autoclavables a 121 °C.**
Aptas para 81 tubos de hasta 12 mm de diámetro y de hasta 93 mm de alto.

Compatibles con tubos: 300700, 300702, 300704, 300800, 300800.1, 300800.2, 400700, 400800, 400800.1, 409003.1, 409003.2, 409107, 409108, 409107.1, 409109, 409108.1, 409109.1, 801175T, 801275, 901275.



código	color	cantidad	peso	volumen
U-9996A	●	1	0,20	0,0021
U-9996N	○	1	0,20	0,0021

Gradillas 5x5 agujero redondo altura 105

Gradillas fabricadas en polipropileno.
Dimensiones con tapa: 133 x 133 x 105 mm.
Disponibles en colores neón para facilitar su identificación, con tapa transparente.
Pueden ser congelada hasta -196 °C.
Autoclavables a 121 °C.
Aptas para 25 tubos de hasta 17 mm de diámetro y de hasta 102 mm de alto.

Compatibles con tubos: 300705, 300900, 301200, 301201, 301202, 301700, 400705, 400900, 401200, 401201, 401204, 401700, 713100, 716100, 913100, 916100.



código	color	cantidad	peso	volumen
U-105105A	●	1	0,18	0,0023

Gradillas 5x5 agujero redondo altura 128

Gradillas fabricadas en polipropileno. **Dimensiones con tapa:** 133 x 133 x 128 mm.
Disponibles en colores neón para facilitar su identificación, con tapa transparente.
Pueden ser congeladas hasta -196 °C.
Autoclavables a 121 °C. Aptas para 25 tubos de hasta 17 mm de diámetro y de hasta 125 mm de alto. Codificación alfanumérica visible al lado de los agujeros.

Compatibles con tubos: 300705, 300900, 300904, 300907, 300908, 301200, 301201, 301202, 301212, 301213, 301403, 400705, 400900, 401200, 401201, 401204, 401403, 401700, 409920, 429910, 429940, 429942, 429945, 713100, 716100, 913100, 916100.



código	color	cantidad	peso	volumen
U-15128A	●	1	0,20	0,0033
U-15128AM	●	1	0,20	0,0033
U-15128N	○	1	0,20	0,0033



GRADILLAS Y CESTOS EN ACERO INOXIDABLE

Desde hace más de 40 años producimos artesanalmente gradillas y cestos en acero inoxidable. Utilizamos materiales de la más alta calidad para obtener como producto final unas gradillas excelentes, tanto en acabados, resistencia, robustez y durabilidad. La base de las gradillas es en malla tupida de acero inoxidable muy robusta.

Opcionalmente podemos fabricar la mayoría de modelos con una chapa lateral para identificación. Para el transporte de muestras podemos fabricarlas con tapa de seguridad.

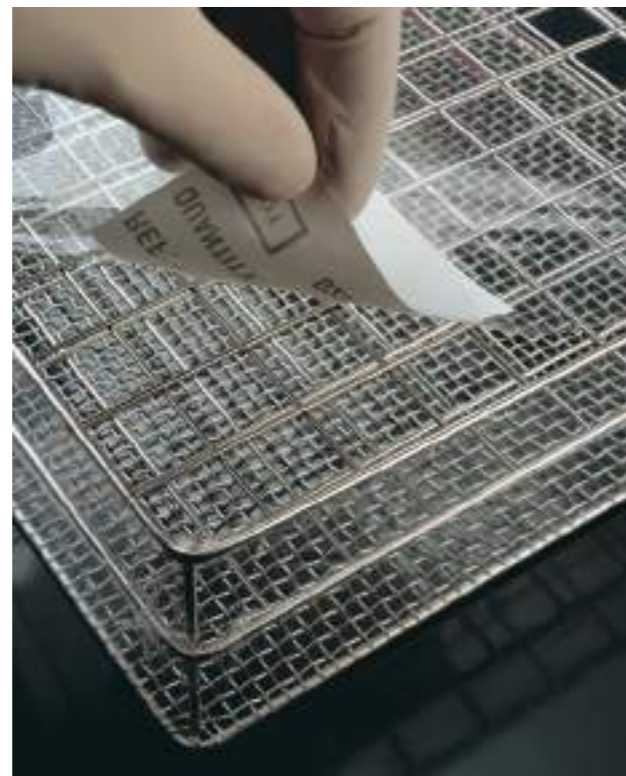

Gradillas en aluminio

10 x 5 agujeros

Apilables, con identificación alfanumérica.

Presentadas con **film protector**.

El código **Z-300** es apto para tubos de 12 ml a rosca, serie **301402** y tubos de centrifuga de 15 ml, serie **429900** (capítulo tubos).



código	dimensiones mm	Ø agujero mm	cantidad caja	peso caja	volumen caja
Z-100	165 x 85 x 45	12	10	1,26	0,010
Z-250	195 x 100 x 45	15	10	1,63	0,011
Z-300	220 x 110 x 45	17	10	1,86	0,010

5 x 5 agujeros

Apilables, con identificación alfanumérica.

Presentadas con **film protector**.

El código **Z-075** es apto para tubos de 12 ml a rosca, serie **301402** y tubos de centrifuga de 15 ml, serie **429900** (capítulo tubos).



código	dimensiones mm	Ø agujero mm	cantidad caja	peso caja	volumen caja
Z-050	100 x 100 x 45	15	10	0,86	0,010
Z-075	110 x 110 x 45	17	10	1,06	0,010

Unidad mínima de venta: 1

Gradillas en acero inoxidable

10 x 5 agujeros

Apilables, con identificación alfanumérica.

Presentadas con **film protector**.

El código **Z-600** es apto para tubos de 12 ml a rosca, serie **301402** y tubos de centrifuga de 15 ml, serie **429900** (capítulo tubos).



código	dimensiones mm	Ø agujero mm	cantidad caja	peso caja	volumen caja
Z-500	165 x 85 x 50	12	10	3,04	0,012
Z-600	220 x 110 x 50	17	10	4,48	0,010

5 x 5 agujeros

Apilables, con identificación alfanumérica.

Presentadas con **film protector**.

El código **Z-800** es apto para tubos de 12 ml a rosca, serie **301402** y tubos de centrifuga de 15 ml, serie **429900** (capítulo tubos).



código	dimensiones mm	Ø agujero mm	cantidad caja	peso caja	volumen caja
Z-700	85 x 85 x 50	12	10	1,90	0,010
Z-800	110 x 110 x 50	17	10	2,46	0,010

Unidad mínima de venta: 1





Gradillas en acero inoxidable

Para tubos de hasta 12 mm Ø, agujero 13 mm Ø.
Con apéndice para apilar.



código	largo x ancho x alto mm	capacidad tubos	cantidad	peso	volumen
F-210	155 x 80 x 35	50 (10 x 5)	1	0,13	0,0006

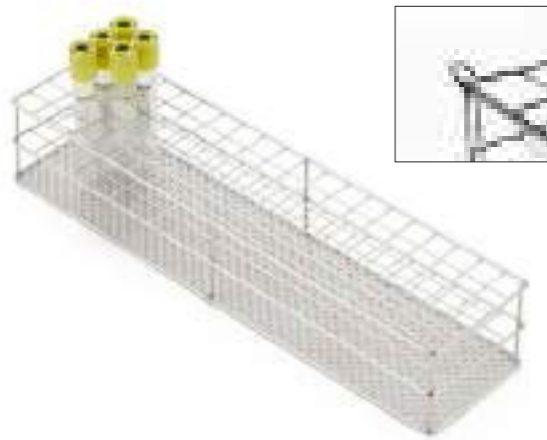

Gradillas en acero inoxidable

Para tubos de hasta 14 mm Ø, agujero 15 mm Ø.
Con apéndice para apilar.



código	largo x ancho x alto mm	capacidad tubos	cantidad	peso	volumen
B-200	175 x 175 x 60	100 (10 x 10)	1	0,24	0,0028

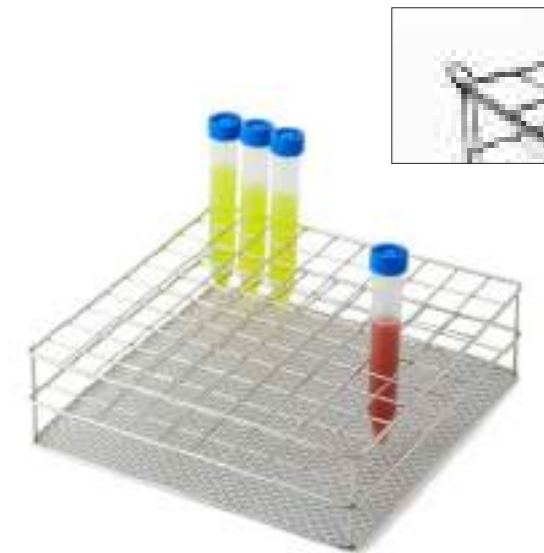

Gradillas en acero inoxidable

Para tubos de hasta 18 mm Ø, agujero 19 mm Ø. Los códigos **A-202**, **A-212**, **A-222** y **A-242** son aptos para tubos de 12 ml a rosca, serie **301402** y tubos de centrífuga de 15 ml, serie **429900** (capítulo tubos).
Con apéndice para apilar.



código	largo x ancho x alto mm	capacidad tubos	cantidad	peso	volumen
A-250	87 x 65 x 60	12 (4 x 3)	1	0,07	0,0007
A-240	125 x 85 x 60	24 (6 x 4)	1	0,11	0,0001
A-231*	169 x 128 x 40	48 (8 x 6)	1	0,20	0,0008
A-201	210 x 210 x 40	100 (10 x 10)	1	0,33	0,0028
A-211	210 x 110 x 40	50 (10 x 5)	1	0,18	0,0012
A-200	210 x 210 x 60	100 (10 x 10)	1	0,32	0,0043
A-210	210 x 110 x 60	50 (10 x 5)	1	0,19	0,0021
A-202	210 x 210 x 85	100 (10 x 10)	1	0,34	0,0062
A-212	210 x 110 x 85	50 (10 x 5)	1	0,21	0,0034

* Único modelo sin apéndice para apilar.

Gradillas para tubos de hasta 23 mm Ø

En acero inoxidable. Agujero 25 mm.
Base en malla tupida muy robusta.



Compatible con tubos de vidrio páginas 153-155



código	largo x ancho x alto mm	capacidad tubos	cantidad	peso	volumen
D-250	111 x 84 x 85	12 (4 x 3)	1	0,10	0,0013
D-240	165 x 110 x 85	24 (6 x 4)	1	0,16	0,0020
D-230	219 x 166 x 85	48 (8 x 6)	1	0,26	0,0042

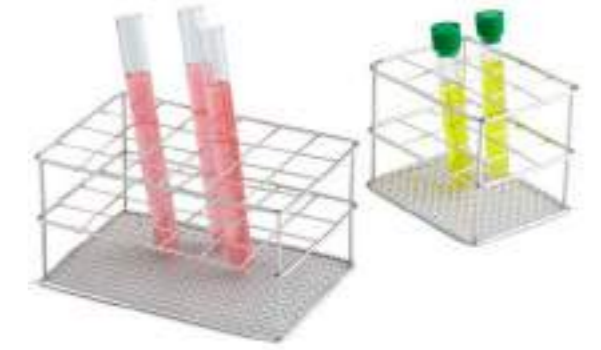

Gradillas para frascos de hasta 28 mm Ø

En acero inoxidable. Agujero 30 mm. Base en malla tupida muy robusta.
Ref. C-256 con apéndice para apilar.



Compatible con frascos de las páginas 41-43



código	largo x ancho x alto mm	capacidad tubos	cantidad	peso	volumen
C-256	200 x 70 x 60	12 (6 x 2)	1	0,13	0,0012
C-211	315 x 160 x 60	50 (10 x 5)	1	0,30	0,0039



Gradillas para frascos de hasta 28 mm Ø

En acero inoxidable. Agujero 30 mm. Base en malla tupida muy robusta.
Con apéndice para apilar.



Compatible con frascos de las páginas 116-117



código	largo x ancho x alto mm	capacidad tubos	cantidad	peso	volumen
C-254	195 x 65 x 40	12 (6 x 2)	1	0,12	0,0008



Gradillas para tubos de hasta 30 mm Ø

En acero inoxidable. Agujero 33 mm. Agujero en malla tupida muy robusta.
Ref. R-292 y R-293 con apéndice para apilar.



código	dimensiones mm	capacidad tubos	cantidad	peso	volumen
R-292	137 x 104 x 85	12 (3 x 4)	1	0,12	0,0017
R-293	171 x 171 x 85	25 (5 x 5)	1	0,22	0,0035
R-281	138 x 70 x 92	8 (4 x 2)	1	0,11	0,0017
R-282	138 x 138 x 92	16 (4 x 4)	1	0,15	0,0020
R-283	206 x 206 x 89	36 (6 x 6)	1	0,60	0,0050



Cestillo para tubos de extracción de sangre en plástico

Fabricado en polipropileno blanco. Muy resistente.
Es ideal para el transporte de muestras dentro del laboratorio y como cesto para hacer las extracciones en las plantas hospitalarias.
Se incluyen dos gradillas para 40 tubos de hasta 16 mm de diámetro y un cesto para 18 portaobjetos de 76 x 26 mm.
Las divisiones de los diferentes departamentos son móviles, para adaptarse a las necesidades de cada usuario.



código	dimensiones mm	cantidad	peso	volumen
M-300	356 x 292 x 51	1	1,38	0,017



Gradillas para frascos de hasta 38 mm Ø

En acero inoxidable. Agujero 40 mm.
Ref. L-240 con apéndice para apilar.



Compatible con frascos páginas 122-123



código	largo x ancho x alto mm	capacidad frascos	cantidad	peso	volumen
L-250	170,5 x 129 x 45	12 (4 x 3)	1	0,14	0,0013
L-240	255 x 170 x 43	24 (6 x 4)	1	0,25	0,0023



Gradillas para frascos de hasta 47 mm Ø

En acero inoxidable. Agujero 50 mm.
Con apéndice para apilar.



Compatible con frascos páginas 124-127



código	largo x ancho x alto mm	capacidad frascos	cantidad	peso	volumen
I-240	315 x 210 x 45	24 (6 x 4)	1	0,35	0,0042



Gradillas para frascos de hasta 58 mm Ø

En acero inoxidable. Agujero 63 mm.
Ref. N-240 con apéndice para apilar.



Compatible con frascos páginas 124-129

código	largo x ancho x alto mm	capacidad frascos	cantidad	peso	volumen
N-240	393 x 262 x 45	24 (6 x 4)	1	0,46	0,0056
N-250	393 x 132 x 45	12 (6 x 2)	1	0,37	0,0029





Portabotellas con asas abatibles

En acero inoxidable, para el transporte de 6 botellas de 1 litro, como por ejemplo tipo reactivo químico.

 Vean las páginas de envases y botellas en el capítulo **Envases industriales y de laboratorio**



código	largo x ancho x alto mm	cantidad	peso	volumen
19700	380 x 240 x 130	1	1,34	0,018



Bandejas para instrumental

Fabricadas en malla tupida acero inoxidable. Muy resistentes. Asas fijas.



código	largo x ancho x alto mm	cantidad	peso	volumen
T-200	370 x 240 x 80	1	1,06	0,016

Gradillas para bolsas

Fabricadas en acero inoxidable. Especiales para bolsas de homogeneizadores tipo Stomacher.

Dimensiones: 390 x 200 x 240 mm.

 Consulte bolsas de homogeneizadores tipo Stomacher en el capítulo **Frascos. Toma de muestras**



código	características	cantidad	peso	volumen
15006	gradilla para 14 bolsas	1	1,77	0,039
983047	clips para ajuste de bolsas	200	4,30	0,0114

Disponibilidad de fabricar otros modelos a medida. Consultar con el departamento comercial.

Cestos cuadrados con asa

Fabricados en acero inoxidable. Base protegida con malla tupida. Con asa abatible. Se suministran sin tapa, si se desean con tapa añadir al final del código la letra **T**.

Apilables.

Por ejemplo: H-200T = H-200 con tapa (pedido mínimo 5 unidades). Podemos suministrarlos con una cruz interior a modo de separación. Para ello consulten con nuestro departamento comercial.



código	largo x ancho x alto mm	cantidad	peso	volumen
H-200	120 x 120 x 145	1	0,26	0,004
H-210	160 x 160 x 140	1	0,40	0,005
H-215	140 x 140 x 140	1	0,50	0,003
H-220	210 x 210 x 180	1	0,65	0,008

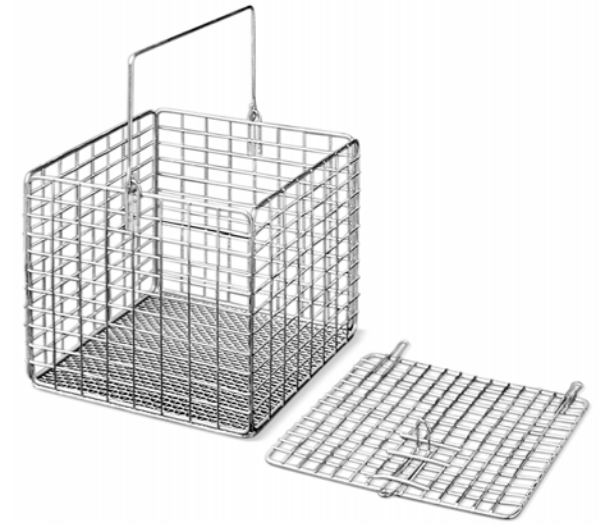

Cestos para autoclave

Fabricadas en acero inoxidable.



código	largo x ancho x alto mm	cantidad	peso	volumen
H-290	470 x 300 x 200	1	1,40	0,028



Cestos redondos con asa

Fabricados en acero inoxidable.

Base del cesto protegida con malla tupida, asa abatible y cuerpo reforzado.

Si se desea, se suministran con cruces de separación en su interior.



código	altura mm	diámetro mm	cantidad	peso	volumen
R-215	150	200	1	0,35	0,006
R-240	180	230	1	0,56	0,010
R-250	180	240	1	0,53	0,010



Parrillas para tinción de portaobjetos

Fabricadas en acero inoxidable.

Dimensiones: 435 x 85 mm.



código	características	cantidad	peso	volumen
S-004	para 12 portaobjetos	1	0,25	0,003
S-003	sin divisiones	1	0,21	0,003



10. HIGIENE, SEGURIDAD Y MATERIAL DE LABORATORIO



Clasificación de residuos sanitarios según tipología:

Residuos tipo I: residuos sanitarios asimilables a residuos municipales.

No plantean exigencias en su gestión, como por ejemplo cartón, papel, material de oficinas y despachos, cocinas, talleres, jardinería y residuos de pacientes no infecciosos.

Residuos tipo II: residuos sanitarios no específicos. Requieren medidas de prevención en la manipulación, recogida, almacenamiento y transporte en el ámbito del centro sanitario, como por ejemplo material de curas, yesos, ropa y material de un solo uso contaminados con sangre, secreciones y/o excreciones, etc.

Residuos tipo III: residuos sanitarios específicos o de riesgo.

Requieren medidas de prevención en la manipulación, recogida, almacenamiento, transporte, tratamiento y eliminación, ya que pueden representar un riesgo para la salud laboral y pública. Se pueden dividir en 5 grupos: residuos sanitarios o infecciosos, residuos anatómicos, sangre y hemoderivados en forma líquida, agujas y material punzante y cortante y vacunas vivas y atenuadas.

Residuos tipo IV: residuos tipificados en normativas singulares.

Sujetos a requerimientos especiales desde el punto de vista higiénico y medioambiental, tanto dentro como fuera del centro generador. Incluyen: residuos citostáticos, restos de sustancias químicas (pilas, termómetros, disolventes, reactivos químicos, etc), medicamentos caducados, aceites minerales y sintéticos, residuos con metales, residuos radiactivos y restos anatómicos humanos con entidad (estos últimos regulados por el Reglamento de Policía Sanitaria Mortuoria).

Fuente: NTP 372 – Instituto Nacional de Seguridad e Higiene en el Trabajo.

Contenedores de seguridad

Fabricados en materiales vírgenes totalmente incinerables, sin restos de residuos.

Aptos para residuos sólidos tipo II y III.

Compuestos por un cuerpo serigráfico con el anagrama de peligrosidad y dos tapas de diferente uso. Una de ellas cubre la totalidad de la boca del contenedor y puede cerrarse hermética e irreversiblemente para evitar pérdidas durante el transporte.

La otra puede cerrarse bien de manera provisional o bien definitiva de forma hermética e incorpora una apertura rectangular de 70 x 42 mm, y dos dispositivos que facilitan la extracción de agujas dentales y analíticas.

Disponen de asa de transporte (excepto el modelo de 1,5 l).

mod	código	capacidad l	material (cuerpo y tapa)	Ø boca mm	Ø base mm	altura mm	cantidad caja	peso caja	volumen caja	cajas por palet
1	242000	2,0	PP	143	125	160	60	8,90	0,116	12
2	243500	3,75	PP	195	175	157	40	10,00	0,144	12
3	246000	6,7	PP	220	194	203	20	7,82	0,146	12
4	240007	7,3	PP	220	190	238	20	7,80	0,144	12

Todos ellos cumplen la mayoría de homologaciones europeas e internacionales (ONU ADR, etc.)



1

2

3

4

Contenedores de seguridad

Fabricados en polietileno (Tapas de los modelos de 11 y 20 litros en polipropileno) vírgenes totalmente incinerable, sin restos de residuos.

Aptos para residuos sólidos de los grupos II y III.

Serigráficos con el anagrama de peligrosidad. Incorporan asa. Los códigos 240011 y 240021 ofrecen dos opciones de uso:

- Apertura total, aprovechando la totalidad de la boca del contenedor para desechar los elementos de mayor volumen.
- Apertura parcial, de 120 mm de diámetro, apto para jeringas, placas de contacto, y cuerpos de mediano tamaño.

El código 240028 ofrece sólo apertura total. Los pedidos de más de 100 unidades se suministran paletizados.

mod.	código	capacidad l	material (cuerpo / tapa)	Ø boca mm	Ø base mm	altura mm	unidad venta	peso ud.vta	volumen ud.vta	uds./palet
1	240011	11,1	PE / PP	260	222	262	10	4,69	0,050	400
2	240021	22,8	PP / PP	315	277	348	10	9,39	0,090	190
3	240028	26	PP / PP	322	278	391	10	9,71	0,100	100

Todos ellos cumplen la mayoría de homologaciones europeas e internacionales (ONU ADR, etc.)



1

2

3

Etiquetas de señalización de peligro

Adhesivo permanente, fluorescente brillante. Permanece adherido largo tiempo.

Etiquetas especiales, para señalización de zonas o productos de riesgo.

Temperatura de uso recomendada:

- Códigos 901531, 901533: entre -50 °C y 105 °C

mod.	código	descripción	cantidad bolsa	peso bolsa	volumen bolsa
1	901531	rollo de 500 etiquetas de 25 x 25 mm	500	0,07	0,0002
2	901533	bolsa de 10 etiquetas de 200 x 250 mm	10	0,06	0,0010



1

2

Contenedor cilíndrico

Fabricado en polietileno de alta densidad, color amarillo.

Instrucciones de uso grabadas en el cuerpo, en español e inglés. Capacidad 1 l.

Tapa provista de dos tipos de cierre: cierre provisional y cierre definitivo que se consigue presionando el tapón.

La boca dispone de tres canales de extracción de agujas.

código	color	dimensiones mm	cantidad caja	peso caja	volumen caja
90	amarillo	Ø boca 70; Ø base 100; altura con tapón 173	76	7,90	0,150



Contenedores de seguridad

Diseño que pretende reducir las lesiones por objetos punzantes acercando al máximo las cajas al punto de atención en bandejas diseñadas con múltiples depresiones. Los objetos punzantes se desechan de forma segura en el "punto de uso", eliminando muchos riesgos de lesiones. Fabricado con plástico reciclado.

Adecuado para un propósito específico y adaptado a las demandas de todo tipo de departamentos sanitarios y técnicos como salas de tratamiento y laboratorios e instalaciones técnicas.

Desconexión con una sola mano. Asa resistente para el transporte.
Resistente a la perforación.

Autoclavable a 134°C durante 18 minutos, con la tapa abierta.

A
mod. 1, 2 y 3

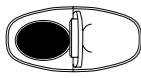

Apertura ovalada para cuerpos de jeringa

B
mod. 4



Extracción de agujas con sistema de antretorno y rotura de puntas de bisturí.

C
mod. 5, 6, 7



Cinco tipos de apertura: una amplia para desechar elementos de mediano tamaño; una diseñada para romper puntas de bisturí; una para agujas de extracción sanguínea al vacío y boquillas tipo "Luer", otra para agujas y palometas y la última para bolígrafos de insulina.

Cumple con las normas ISO 23907-1:2019; TRBA 250 y ADR UN 3291. Directiva 94/62/CE. Relativa a Envases y Residuos de Envases. Ley 11/1997 de envases y residuos de envases.



mod.	código	capac. l	dimensiones contenedor mm	dispositivos apertura	capac. útil	peso ud. g	cantidad caja	peso caja	volumen caja
1	232820	0,20	79 x 39 x 146	A	0,17	51	100	6,22	0,040
2	232831	0,45	105 x 50 x 170	A	0,38	83	100	9,88	0,080
3	232826	0,60	108 x 52 x 224	A	0,45	111	100	12,30	0,112
4	232829	1,00	90 x 108 x 187	B	0,85	123	100	13,70	0,093
5	232828	2,00	197 x 126 x 177	C	1,67	220	50	12,50	0,092
6	232821	4,00	175 x 175 x 245	C	3,21	297	50	16,73	0,130
7	232822	7,00	175 x 175 x 380	C	5,54	401	50	23,78	0,200

Modelos en constante evolución. La serigrafía puede variar.



Contenedor en PP para residuos

Fabricado en polipropileno amarillo virgen resistente a la perforación. **Apto para residuos sólidos o semisólidos, grupos II y III.**

La tapa incorpora una asa central fija y un cierre seguro y definitivo mediante catorce encajes. **Apilables y tapados.**

Incorpora hendiduras laterales a modo de asas. Incinerables sin riesgo de emancipación de gases tóxicos.

Apilables tanto vacíos, como una vez llenos y cerrados. Espesor mínimo de la pared: 2,5 mm. Cierre definitivo hermético al aire y gas.

Producido según la nueva norma francesa NFX 30 505.



mod.	código	capacidad l	dimensiones contenedor mm	carga máx. kg (ADR)	peso ud. g	dimensiones palet	uds./palet	cantidad caja	peso caja	volumen caja
1	240065	63	415 x 314 x 575	25	1.984	80 x 120 x 200	100	10	19,84	0,17

Contenedores en cartón para residuos

Contenedores en cartón, con bolsa integrada en polietileno de baja densidad, para almacenaje y eliminación de **residuos sólidos del grupo II.**

Incinerables sin emanación de gases tóxicos. La tapa posee dos tipos de cierre. Uno provisional que evita los olores y la contaminación durante el uso, y uno definitivo. Se incluye un fleje para cerrar la bolsa una vez llena. Incorporan asas laterales.

El **modelo 2**, código **270055**, de 50 l de capacidad, es de forma alta, para evitar que el usuario se agache al depositar los residuos. Fabricado en cartón de 2,7 mm de espesor mínimo. Bolsa de PEBD de 60 µ, adherida tanto a la base como a las paredes, facilitando su uso. Fácil manejo gracias a su **fondo auto-montable**. Línea de límite de llenado serigrafiada.

El **modelo 3**, código **270060**, de 50 l de capacidad, fabricado en cartón de color amarillo, con bolsa integrada en polietileno de baja densidad de 705x1070mm y de color amarilla, para almacenaje y eliminación de residuos sólidos del grupo II. Fácil manejo gracias a su fondo auto-montable. Línea de límite de llenado serigrafiada.

Se suministran plegados, ahorrando espacio de almacenamiento. No aptos para desechar agujas. Para ello, vean los contenedores especiales de las páginas anteriores.

Conformes a la norma UN ADR de transporte en carretera, y fabricados según la nueva Norma Francesa NFX 30 507.



mod.	código	capacidad l	dimensiones contenedor mm	carga máx. kg (ADR)	peso ud. g	dimensiones palet	uds./palet	cantidad caja	peso caja	volumen caja
2	270055	50	295 x 295 x 580	12,5	660	100 x 120 x 180	40 x 10	10	264	1,80
3	270060*	50	401 x 296 x 435	12,5	570	355 x 263 x 485	330	10	155	0,09



Cintas indicadoras de esterilización

Cintas auto-adhesivas indicadoras de esterilización. Fabricadas en papel semi crepado. Se pueden pegar en varios materiales como por ejemplo plástico, metal, ropa, papel, cartón, etc. Con pegamento de alta adherencia, ofrecen buena resistencia al calor y a la humedad y son muy difíciles de quebrar.

1. Código 191049

Cinta diseñada para comprobar qué unidades individuales han sido expuestas a esterilización por óxido de etileno. También para distinguir entre unidades esterilizadas y no esterilizadas durante su almacenamiento.

Las rayas impresas de color naranja se transforman en amarillo tras la esterilización mediante óxido de etileno (EO), siguiendo las siguientes especificaciones:

- Exposición a 600 mg/l de EO y 60% de humedad relativa (HR) durante 20 min. a **54 °C**.
- Exposición a 600 mg/l de EO y 60% de humedad relativa (HR) durante 25 min. a **37 °C**.

2. Código 191048

Cinta ideada para utilizar con unidades individuales, para comprobar si la unidad ha sido expuesta a esterilización por pinel o por calor seco, y para distinguir entre unidades esterilizadas y no esterilizadas durante su almacenamiento.

No debe utilizarse en procesos no secos. Las señales en forma de V se convierten de verde a marrón, cuando ha sido esterilizado según las siguientes especificaciones:

- Exposición a una temperatura superior a **160 °C** durante 40 minutos o más.

3. Código 191047

Cinta diseñada con el objetivo de ser usada con unidades individuales para demostrar que han sido expuestas a esterilización en autoclave y para diferenciar unidades esterilizadas de las no esterilizadas. No debe usarse en ningún otro proceso que no sea autoclave. Son libres de plomo. Las rayas impresas de color cambia de verde claro a verde medio oscuro cuando la cinta ya ha sido esterilizada según las siguientes condiciones:

- Exposición a una temperatura de **121 °C** durante 15 minutos.
- Exposición a una temperatura de **134 °C** durante 10 minutos.



mod.	código	tipo esterilización	long. m	ancho mm	cantidad caja	peso caja	volumen caja
1	191049	óxido de etileno	50	19	12	0,324	0,009
2	191048	pinel calor seco	50	19	12	0,324	0,009
3	191047	autoclave	50	19	12	0,324	0,009

Validez del producto Mod. 1: 24 meses a partir de la fecha de producción.
Validez del producto Mod. 2 y 3: 30 meses a partir de la fecha de producción.

Cintas indicadoras de esterilización

Para autoclaves. Resistencia al frío: **-40 °C**.

Modelo 1: La cinta lleva marcada la palabra **CONTAMINATED** (contaminado) y una vez se ha esterilizado a **121 °C**, aparece la palabra **STERILIZED** (esterilizado).

Modelo 2: La cinta está marcada con las palabras siguientes:

-Batch (lote), **-Con.** (control) y **-Date** (fecha). Una vez ha sido esterilizada a **121 °C** aparece la palabra **STERILIZED** en la cinta.

mod.	código	dimensiones	cantidad caja	peso caja	volumen caja
1	191222	rollo de 19 mm x 13 m	8	0,33	0,0007
2	191223	rollo de 19 mm x 13 m	8	0,33	0,0007

Bolsas para autoclave

Serigrafadas con el símbolo de riesgo biológico e instrucciones de uso en cinco idiomas.

Autoclavables a 121°C, teniendo la precaución de no cerrar herméticamente las bolsas.

El código 200100 se fabrica en polietileno, mientras que el resto de la serie se fabrican en polipropileno.



código	dimensiones cm	material	capacidad aprox. l	espesor micras	cantidad bolsa	peso bolsa	volumen bolsa
200310	30 x 60	PP	12	37,5	500	5,99	0,013
200311	40 x 75	PP	24	37	300	6,10	0,023
200100	50 x 75	PE	34	30	100	2,05	0,006
200312	60 x 75	PP	49	37	200	6,25	0,020
200318	75 x 90	PP	100	37	100	4,36	0,011

Para un mínimo de 50.000 unidades suministramos las bolsas con su logotipo.

Bolsas color rojo resistentes a la autoclave

Fabricadas en polipropileno de alto peso molecular de 0,055 mm de espesor; **autoclavable hasta 138 °C**, ahorrando tiempo de autoclave.

La serigrafía incorpora **anagrama de peligrosidad** (riesgo biológico) y las normas de precaución que deben tenerse en cuenta a la hora de manejar las bolsas (en español, inglés, francés y alemán).

Incorporan un **indicador que se oscurece** al someter la bolsa al proceso de autoclave.

Para el autoclave la bolsa no debe cerrarse herméticamente.

código	dimensiones cm	volumen l	cantidad caja	peso caja	volumen caja
200320	48 x 58	24,4	200	5,10	0,011
200321	65 x 91	75,1	200	10,93	0,017
200322	78 x 96	121,0	200	13,25	0,029



Cintas adhesivas de identificación

Cinta ideal para utilizarse en congeladores, autoclaves, estufas de secado, etc. Se pega y despega sin dejar restos en la superficie aplicada.

Resiste desde **-50 °C** a **130 °C**. Resiste a los aceites, ácidos, agua, etc. Apto para superficies de vidrio, plástico, papel, metal, goma, etc. Se puede escribir sobre la cinta en lápiz, bolígrafo, etc.

Ancho de cinta en todos los modelos: 19 mm.

El código **191220** es un dispensador de metal para 8 cintas de 13 metros. El dispensador tiene las siguientes **dimensiones**: 31x7x13 mm. Cintas de 55 mm no compatibles.



código	color	Ø mm	cantidad caja	peso caja	volumen caja
Cintas de 13m					
191221/1	blanco	26	16	0,64	0,001
191221/2	rojo	26	16	0,64	0,001
191221/3	amarillo	26	16	0,64	0,001
191221/4	verde	26	16	0,64	0,001
191221/5	naranja	26	16	0,64	0,001
191221/6	azul	26	16	0,64	0,001
Cintas de 55m					
191221.1	blanco	76	12	1,78	0,005
191221.2	rojo	76	12	1,78	0,005
191221.3	amarillo	76	12	1,78	0,005
191221.4	verde	76	12	1,78	0,005
191221.5	naranja	76	12	1,78	0,005
191221.6	azul	76	12	1,78	0,005
Dispensador					
191220	blanco	-	1	2,75	0,005

Cantidad mínima de venta: 1

Etiquetas autoadhesivas

Color blanco, en rollos de 5.000 y 7.500 unidades.



código	características	cantidad bolsa	peso bolsa	volumen bolsa
901031	55 x 37 mm impresa	5.000	1,15	0,002
901031.2	55 x 37 mm blanca	5.000	1,20	0,003
901030	35 x 25 mm impresa	2 x 7.500	2,25	0,006

Consulte con nuestro departamento comercial para otras medidas.

Gafas de seguridad

Gafas panorámicas en policarbonato de 1,5 mm de espesor, con pantalla antiempañante, antirrayado, antirrayos UV y antiestática.

Con orificios laterales de ventilación.

De acuerdo con la norma EN 166.

Dimensiones del ocular: 145 x 65 mm.



código	descripción	cantidad	peso	volumen
19385	gafa de seguridad	5	0,49	0,003



Gafas de seguridad

Pantalla en policarbonato de 2 mm de espesor con tratamiento antirrayado.

De acuerdo con las normas EN 166, EN 167 y EN 168.

Adaptable sobre gafas correctoras.

Dimensiones del ocular: 152 x 60 mm.



código	descripción	cantidad	peso	volumen
19386	gafa de seguridad	12	0,69	0,004



Lavador de emergencia para ojos

Frasco en polietileno de baja densidad. Esto aporta la ventaja de que es blando y se puede apretar mejor. En la parte superior hay una tapa que se debe levantar y colocar el ojo afectado. Apretar ligeramente la botella y saldrá un spray suave que lavará la zona afectada. El líquido usado en dicho lavado no vuelve a la botella sino que cae por la cánula lateral.

Instrucciones impresas en varios idiomas.

Capacidad de la botella: 1 l.

Se suministra vacío.

código	capacidad ml	cantidad caja	peso caja	volumen caja
19384	1.000	1	0,26	0,004



Pera de goma

Pera de goma de seguridad apta para todo tipo de pipetas, con sólo dos puntos operativos.

Capacidad aproximada de aspiración: 25 ml.

Fabricada en caucho de color naranja, resulta muy fácil tanto de utilizar como de limpiar (para limpiar la válvula se extrae fácilmente).

Diseñada para ser utilizada con una sola mano.



código	descripción	cantidad bolsa	peso bolsa	volumen bolsa
19200	pera de goma (caucho)	1	0,05	0,0004

Pera de goma

Elimina el pipeteado con la boca, y con ello el riesgo de contaminación

Puede abrirse, lavarse y **autoclavarse**.

Ideal para pipetas de Wintrobe o Westergren.



código	descripción	cantidad bolsa	peso bolsa	volumen bolsa
19201	pera de goma color rojo	1	0,04	0,0002

Aspiradores de seguridad para pipetas

Varios modelos para diferentes volúmenes de pipetas.

Aptos para pipetas estándar y desechables.

Gracias a su alojamiento flexible, las pipetas se ajustan suavemente, lo que evita riesgos, incluso con líquidos tóxicos o corrosivos.

Fácil manejo, con una sola mano. Girando la rueda dentada hacia arriba o abajo se obtiene un llenado o vaciado preciso; pulsando la clavija lateral se produce un vaciado automático. Desmontable, se limpia fácilmente.

Cada color de aspirador corresponde a un tamaño de pipeta.

Resistente a los ácidos y álcalis.

Presentación en caja individual.



código	características	color	cantidad bolsa	peso bolsa	volumen bolsa
W-100	hasta 2 ml	azul	1	0,06	0,0002
W-110	hasta 10 ml	verde	1	0,06	0,0002
W-120	hasta 25 ml	rojo	1	0,06	0,0002

Botellas lavadoras

Fabricadas en una combinación de polietilenos de alta y baja densidad.

Color natural translúcido. Tapón en polietileno de alta densidad en color azul, con tubo de salida y capuchón en color natural.

Tapón estriado para un mejor manejo.

Muy resistente a cualquier líquido, ácido y base.

Cuello ancho para un relleno fácil y seguro.



código	capac. ml	boca mm	base mm	altura mm	cantidad caja	peso caja	volumen caja
44300000	500	30	75	185	60	4,85	0,080
44310000	1.000	30	90	222	45	5,02	0,110

Botellas lavadoras

Fabricadas en polietileno translúcido de baja densidad de color natural, con tapón y tubo de salida de color natural, azul, amarillo o rojo para mejor identificación. El tubo de salida y el tapón a rosca están fabricados de una sola pieza, lo que permite evitar la absorción de aire o líquido por el tapón. Cuello ancho para un relleno fácil y seguro.

El tapón a rosca posee unas ranuras para abrirlo y cerrarlo con más comodidad. Botellas con graduación de molde: capacidad 250 ml, graduado cada 25 ml, capacidad 500 ml, cada 100 ml.



código	capac. ml	color tapón	Ø intern. mm	Ø base mm	altura mm	cantidad caja	peso caja	volumen caja
191637	250	natural	38	60	140	10	0,64	0,018
191637.04	250	azul	38	60	140	10	0,64	0,018
191637.06	250	amarillo	38	60	140	10	0,64	0,018
191637.10	250	rojo	38	60	140	10	0,64	0,018
191638	500	natural	38	75	165	10	1,01	0,019
191638.04	500	azul	38	75	165	10	1,01	0,019
191638.06	500	amarillo	38	75	165	10	1,01	0,019
191638.10	500	rojo	38	75	165	10	1,01	0,019

Botellas lavadoras tipo "integral"

Botella en polietileno translúcido de color natural.

La botella y el tubo de salida están fabricados de una sola pieza, lo que garantiza una estanqueidad total y permite evitar las pérdidas. La punta se puede cortar para aumentar el flujo, y se tapa con el tapón (unido al cuerpo del tubo). Tapón a rosca con ranuras para abrirlo y cerrarlo con más comodidad.

El tapón posee perforaciones, que utilizadas con el agujero del cuello de la botella, permiten precintarlo. Botella con marca límite para relleno.

código	capac. ml	altura mm	cuello DIN std.	cantidad caja	peso caja	volumen caja
191633	250	143	GL32	10	0,68	0,008
191634	500	181	GL32	10	0,84	0,015





Depresor lingual en madera

Depresor lingual con bordes suaves y redondeados. Fabricados con madera de alta calidad muy pulida y sin astillas. No tienen olor ni sabor y son muy resistentes. A parte del uso como depresor lingual, son ideales para untar pomadas y bálsamos, agitar líquidos o mezclar medicamentos, etc. Tamaño: 15 x 1,8 cm.



código	descripción	cantidad caja	peso caja	volumen caja	cajas palet
441142	no estéril	50 x 100	13,78	0,027	40
441242.2	STERILE EO flow-pack individual	4 x 500	12,66	0,070	24

Los modelos estériles se suministran con hoja de instrucciones.



Depresor lingual en plástico

Depresor lingual en poliestireno. En color marfil. Bordes suaves y redondeados. No tienen olor ni sabor y son muy resistentes. Más flexibles que los de madera. Posen una pequeña hendidura rugosa para apoyar el dedo pulgar mientras se usa. A parte del uso como depresor lingual, son ideales para untar pomadas y bálsamos, agitar líquidos o mezclar medicamentos, etc. Tamaño: 16 x 2 cm.



código	descripción	cantidad caja	peso caja	volumen caja	cajas palet
441142.1	no estéril	6 x 250	8,30	0,014	108
441142.2	STERILE EO flow-pack individual	4 x 500	12,66	0,070	24

Los modelos estériles se suministran con hoja de instrucciones.

Papel absorbente

Papel absorbente de 125 g/m² que permite una protección total gracias a sus dos capas, el anverso formado por una capa de celulosa que permite una gran absorción de líquidos y el reverso por una capa de polietileno, que garantiza una completa impermeabilidad. Las aplicaciones son múltiples:

- Protección de bandejas y mesas de laboratorio.
 - Germinación de semillas (método entre papeles).
 - Recuperación de salpicaduras, utilizándolo por la cara estanca.
 - Indicado para trabajar con materiales valiosos (metales nobles) o peligrosos tóxicos.
- Espesor del papel: 0,250 mm. Absorción Klemm: 86 mm. Absorción: 240 g/m².

código	descripción	cantidad caja	peso caja	volumen caja
120003	bobina de 50 m x 50 cm	1 bobina	3,01	0,009
120002	hojas de 50 x 50 cm	1 x 100 hojas	2,90	0,008

Papel de filtro

Fabricado con fibras de celulosa de alta calidad, lo que garantiza una buena resistencia en húmedo y un elevado nivel de absorción, característica indispensable en estos papeles. Tamaño del poro: ± Ø 30-40 micras. Aplicaciones:

- Protección de mesas de trabajo de laboratorio
- Filtraciones simples de productos diversos
- Esterilización de utensilios
- Preparación de productos farmacéuticos

código	presentado en hojas de	gramaje	espes. mm	absorc. klemm (mm)	cantidad caja	peso caja	volumen caja
120010	50 x 50 cm	73 g/m ²	0,170 ±0,02	89	1x100 hojas	2,04	0,006

Ascensión capilar del agua. Método Klemm (UNE 57044): SL > 75 ST > 70.

Botella masculina para orina

Boca con bordes redondeados. El cuerpo está graduado de molde cada 100 ml, hasta 1.000 ml. Se presenta **embolsada individualmente**. Material: polietileno, en color natural, esterilizable por óxido de etileno.

Capacidad hasta el inicio del cuello: 1 l. Capacidad total: 1,2 l.

Los códigos 19591 y 19591/T tienen un asa de 110 mm. El código 19591/T es el mismo modelo con tapa que cierra a presión.



código	descripción	capacidad nominal	cantidad caja	peso caja	volumen caja	cajas palet
1	19591* sin tapa	1 l	60	5,40	0,160	12
2	19591/T* con tapa	1 l	60	6,54	0,160	12
3	C05 sin tapa, sin asa	1 l	70	6,71	0,150	16

* Se suministra con bolsa con instrucciones impresas.

Cuña

Fabricado en polipropileno copolímero con colorante blanco, mediante un proceso de inyección. Este material es muy resistente a lejías y detergentes, a los golpes y desgarros. Resiste 120°C sin deformaciones.

Bordes redondeados para impedir cortes. Especialmente adecuado para el uso hospitalario, ya que se puede esterilizar por autoclave y es apto por diseño y características fisicoquímicas para su lavado en lavadoras automáticas.

El producto se presenta en bolsa unitaria de polietileno de baja densidad, impresa según EN ISO 15223.

Capacidad: 2000 ml.
Peso unitario: 435 ± 2,5% g.



código	dimensiones mm	cantidad caja	peso caja	volumen caja	cajas palet
19586	430 x 93	20	10,69	0,140	12

Se suministra con hoja de instrucciones.

Contenedores dentales

Fabricados en polipropileno y destinados al almacenamiento y conservación de manera higiénica de las prótesis dentales, los apartados de ortodoncia y las férulas dentales.

Posee paredes flexibles e impermeables y sistema de cierre mediante pestaña frontal.

El contenedor abierto es apilable, con lo que se reduce el espacio de almacenamiento, y apilable una vez cerrado, gracias a los resaltes en la base y la tapa.

Contactar con el departamento comercial para embalaje individual.

código	color	cantidad caja	peso caja	volumen caja
D01	blanco	300	9,4	0,070
D03	verde	300	9,4	0,070



Tabla de propiedades de nuestros guantes

	LÁTEX	NITRILO	VINILO
Resistencia mecánica			
A la perforación	●	●	●
Al desgarre	●	●	●
Apto para uso alimentario	●	●	●
Confort	●	●	●

Los guantes de nitrilo aguantan hasta 125 °C.

- Excelente
- Buena
- Regular
- Desaconsejada

Los datos de esta tabla son a título informativo. Recomendamos lleven a cabo pruebas preliminares.

Tabla de resistencias químicas

Ácidos minerales diluidos			
Ácido clorhídrico	●	●	●
Ácido crómico	●	●	●
Ácido nítrico	●	●	●
Ácido perclórico	●	●	●
Ácido fosfórico y Ácido sulfúrico	●	●	●
Ácidos concentrados			
Ácido clorhídrico	●	●	●
Ácido crómico	●	●	●
Ácido nítrico	●	●	●
Ácido sulfúrico	●	●	●
Hidrocarburos y derivados del petróleo			
Anilina	●	●	●
Aguarrás	●	●	●
Estireno	●	●	●
Gasolina, Hexano, Parafina, Queroseno	●	●	●

ELIJA SU TALLA DE GUANTES - MIDA SU MANO.

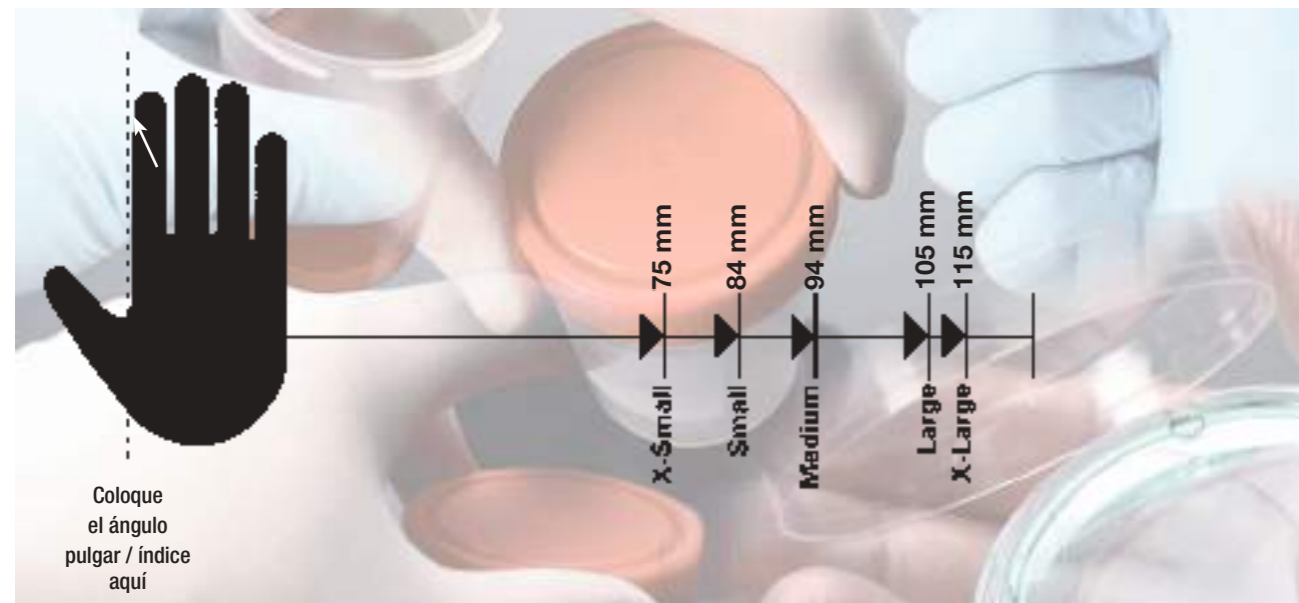

Coloque el ángulo pulgar / índice aquí

Guantes de seguridad

Ideales para objetos fríos, calientes y húmedos. Resisten desde **-55 °C a 260 °C**. Fabricados en caucho especial en mezcla de siliconas no tóxicas. Poseen unas pequeñas ventosas (en total 96, dispuestas 48 + 48), y estrías centrales para una mejor adherencia.

código	dimensiones mm	cantidad caja	peso caja	volumen caja
19270	190 x 100	1	0,19	0,001



Guantes de látex

Guantes de un sólo uso, aptos para uso médico y de laboratorio, así como industrial. Fabricados en látex natural de primera calidad. Se presentan en cómodas cajitas dispensadoras de 100 unidades. Ambidiestros, ergonómicos y con el puño rebordeado, lo que los hace más resistentes. No estériles, sin polvo.

Conformidad a las normativas:

- Reglamento (UE) 2017/745.
- Reglamento 2016/425 EPI (Cat.III).
- Nivel de inspección de micro perforaciones: AQL 1,5.
- Libres de todos los productos químicos recogidos en la "lista de candidatos" del REACH.

Espesor:

Guantes látex sin polvo

Dedo: 0,10 mm (± 0,03 mm)

Palma: 0,09 mm (± 0,03 mm)

Puño: 0,07 mm (± 0,03 mm)



código	talla	cantidad caja	peso caja	volumen caja
1020LP	pequeña (6-7)	10 x 100	6,11	0,020
1020LM	mediana (7-8)	10 x 100	6,13	0,020
1020LG	grande (8-9)	10 x 100	6,96	0,020

Caducidad: 60 meses



Guantes de nitrilo

Guantes de un solo uso fabricados en nitrilo de color azul sin polvo. Aptos para uso médico y de laboratorio. No estériles.

Guantes de máxima seguridad e impermeables, son tres veces más resistentes que los guantes de látex. Ambidiestros y ergonómicos.

Puño con reborde, reforzado asegurando su fácil colocación y evitando que se enrolle. Alta sensibilidad al tacto. Acabado: Superficie externa microtexturizada en la yema de los dedos, aporta una mayor fuerza de agarre. Superficie interna clorinada, lisa y confortable. Intervalo de temperatura de utilización: -20°C y 50°C. Libres de proteínas. Fabricado en materiales aptos para uso alimentario.

Conformidad a las normativas:

- Reglamento (UE) 2017/745.
- Reglamento 2016/425 EPI (Cat.III).
- ASTM D 6978-05, ASTM F 1671, ASTM F 1670

Espesor:

Dedo: 0,10 mm (± 0,02 mm)

Palma: 0,07 mm (± 0,02 mm)

Puño: 0,05 mm (± 0,02 mm)



código	talla	cantidad caja	peso caja	volumen caja
4020NP	pequeña (6-7)	10 x 100	3,90	0,021
4020NM	mediana (7-8)	10 x 100	4,20	0,021
4020NG	grande (8-9)	10 x 100	4,50	0,021

Caducidad: 60 meses



Probetas pie pentagonal graduadas

Material: polipropileno. **Autoclavable a 121 °C.**
Conforme a la norma ISO 6706.



código	capac. ml	grad. ml	subdiv. ml	diám. mm	altura mm	cantidad por caja	peso caja	volumen caja
408025	25	5	0,5	19	195	30	0,78	0,010
408050	50	10	1,0	26	200	30	1,10	0,010
408100	100	10	1,0	31	250	30	1,47	0,018
408250	250	20	2,0	41	315	12	1,40	0,015
408500	500	50	5,0	56	360	12	1,94	0,029
481000	1.000	100	10,0	66	440	6	1,58	0,029
482000	2.000	200	20,0	80	530	6	3,75	0,048

Cantidad mínima de venta: 1.

Probetas pie pentagonal. Graduadas en color azul

Material: polipropileno. **Autoclavable a 121 °C.**
Conforme a la norma ISO 6706.



código	capac. ml	grad. ml	subdiv. ml	diám. mm	altura mm	cantidad por caja	peso caja	volumen caja
192562*	50	10	1,0	26	200	30	1,15	0,011
192563*	100	10	1,0	31	250	30	1,33	0,021
192564*	250	20	2,0	41	315	12	1,50	0,014
192565*	500	50	5,0	56	360	12	2,50	0,028
192566*	1.000	100	10,0	66	440	6	2,15	0,029
192567*	2.000	200	20,0	80	530	6	3,25	0,048

*Cantidad mínima de venta: 1.

Material: **TPX®**. **Autoclavable a 170 °C.**
Conforme a la norma ISO 6706.

TPX® es un nombre comercial de Mitsui Plastics Inc. El PTX (polimetilpenteno) es una poliolefina ligera y de alta temperatura con propiedades acústicas y eléctricas excepcionales. TPX tiene baja absorción de humedad y excelente resistencia química.

código	capac. ml	grad. ml	subdiv. ml	diám. mm	altura mm	cantidad por caja	peso caja	volumen caja
192572	50	10	1,0	26	200	30	1,15	0,011
192573	100	10	1,0	31	250	30	1,40	0,018
192574	250	20	2,0	41	315	12	1,45	0,014
192575*	500	50	0,5	56	360	12	2,45	0,028
192576*	1.000	100	10,0	66	440	6	2,15	0,030

*Cantidad mínima de venta: 1.



Matraz aforado con tapón

Material: polipropileno. **Autoclavable a 121 °C.**



NOTA: Cuello NS:
La primera medida corresponde al Ø interno del cuello inferior.
La segunda medida al Ø interno del cuello superior.



código	capac. ml	altura mm	Ø base mm	cuello NS	cantidad caja	peso caja	volumen caja
191484	25	132,5	36	12 / 21	20	0,24	0,002
191485	50	143,9	46	14 / 23	20	0,32	0,005
191486	100	173,8	58	14 / 23	20	0,39	0,012
191487	250	224	82	19 / 26	10	0,52	0,010
191488	500	264	100	19 / 26	10	0,60	0,018
191489	1.000	324	120	19 / 26	5	0,55	0,019



Matraz Erlenmeyer

Material: polipropileno. **Autoclavable a 121 °C.** Graduado.



código	capac. ml	Ø base mm	cuello NS	cantidad	peso	volumen
191461	125	25	14,5 / 23	1	0,03	0,0006
191462	250	25	19 / 26	1	0,04	0,0001
191463	500	50	24 / 29	1	0,10	0,0002
191464	1.000	50	29 / 32	1	0,20	0,0002
191465	2.000	100	34,5 / 35	1	0,30	0,0004



Vasos de precipitado. Graduados en color azul

Material: TPX. Autoclavable a 170 °C.
Conforme a la norma ISO 7506.



código	capac. ml	subdiv. ml	Ø mm	altura mm	cantidad caja	peso caja	volumen caja
191721	50	2	42	60	20	0,29	0,004
191722	100	5	52	72	12	0,70	0,004
191723	250	10	71	96	16	1,45	0,011
191724	500	10	90	120	12	2,10	0,015
191725	1.000	20	110	149	4	1,20	0,010
191726	2.000	50	135	184	4	2,00	0,018
191727	3.000	500	160	200	2	1,80	0,014

Cantidad mínima de venta: 1.

Vasos de precipitado. Graduados en color azul

Material: polipropileno transparente. Autoclavable a 121 °C.
Conforme a la norma ISO 7506.



código	capac. ml	subdiv. ml	Ø mm	altura mm	cantidad caja	peso caja	volumen caja
191822	50	2	42	60	20	0,31	0,004
191823	100	5	52	72	12	0,35	0,004
191824	250	10	71	96	16	0,75	0,010
191825	500	10	90	120	12	1,05	0,015
191826	1.000	20	110	149	4	0,50	0,010
191827	2.000	50	135	184	4	0,60	0,018
191828	3.000	500	160	200	2	0,90	0,014
191829	5.000	500	191	230	2	1,40	0,022

Vasos de precipitado graduados

Material: polipropileno transparente. Autoclavable a 121 °C.
Conforme a la norma ISO 7506.



código	capac. ml	Ø mm	altura mm	cantidad caja	peso caja	volumen caja
409050	50	42	60	20	0,29	0,004
409100	100	53	72	12	0,33	0,005
409250	250	71	96	16	0,72	0,011
409500	500	90	120	12	0,88	0,015
491000	1.000	110	149	4	0,49	0,009
492000	2.000	135	184	4	0,86	0,017
493000	3.000	160	200	2	0,88	0,022
495000	5.000	191	230	2	2,00	0,022

Vasos de precipitados con tres picos, graduados

Polipropileno ultra claro. Autoclavables a 121 °C.
Graduados de molde.
La mayor ventaja está en el vertido por tres lugares distintos.



código	volumen ml	cantidad mínima de venta	cantidad caja	peso caja	volumen caja
490050	50	25	100	1,02	0,011
490100	100	25	100	1,38	0,011
490250	250	25	100	2,50	0,028
490400	400	25	100	3,30	0,044
490900	900	25	100	5,89	0,060

Copas cónicas graduadas

En polipropileno. Autoclavable a 121 °C.



código	volumen ml	altura mm	cantidad caja	peso caja	volumen caja
19423	250	160	1	1,14	0,019
19424	500	180	8	1,00	0,028
19425	1.000	270	3	0,81	0,016



Embudos para análisis

Material: **polipropileno**.
Autoclavable. Ángulo 60 grados.



código	Ø boca mm	Ø cuello mm	longitud cuello mm	longitud total mm	cantidad caja	peso caja	volumen caja
19146	37	5	37	63,4	20	0,06	0,0019
19147	46	5	43	79	20	0,07	0,0036
19148	66	10	62	112	20	0,20	0,0110
19150	81	11	70	132	20	0,34	0,0135
19152	100	11	82	161,5	1	0,03	0,0007
19153	120	11	86	184	1	0,04	0,0038

Embudos gran velocidad

Material: **TPX**. Con canales interiores helicoidales para la rápida filtración. Sin adherencia del papel de filtro. Transparente. **Autoclavable**.



código	Ø boca mm	Ø cuello mm	longitud mm	cantidad caja	peso caja	volumen caja
19175	51	3	150	6	0,12	0,0022
19172	70	3	150	6	0,19	0,0042
19173	100	7	108	4	0,26	0,0063
19174	140	10	132	6	0,96	0,0250

Embudos industriales

Material: **polipropileno**.
Para medianos y grandes volúmenes. **Autoclavable**.



código	Ø externo (mm)	Ø interno (mm)	Ø salida (mm)	longitud (mm)	longitud caña (mm)	cantidad caja	peso	volumen
194171	80	75	5	83	30	1	0,03	0,0001
194172	100	90	8	100	35	1	0,03	0,0005
194175	180	175	12	170	60	1	0,09	0,0013
194176	220	210	17	205	75	1	0,17	0,0028
194177	260	250	21	245	85	1	0,29	0,0081
194178	300	290	24	285	105	1	0,37	0,0110

Embudos para polvo

Material: **polipropileno**.
Autoclavable. Ángulo 60 grados.



código	diám. boca mm	diám. cuello mm	longitud caña mm	cantidad caja	peso caja	volumen caja
19167	80	15	22,20	20	0,28	0,013
19168	100	25	24,80	20	0,57	0,011
19169	120	30	27,10	1	0,05	0,001
19166	180	40	48,80	1	0,09	0,009

Cono de sedimentación «IMHOFF»

Material: **SAN**. Transparente. Graduación acorde con la norma DIN 12672.
Resiste de **-20 °C a 85 °C**.
Graduación a 1, 2, 4, 6, 8, 10, 20, 30, 40, 60, 80, 100, 200, 300, 400, 500, 600, 700, 800, 900 y 1000 ml.



mod.	código	capac. mm	diámetro mm	altura mm	cantidad caja	peso caja	volumen caja
1	191055	1.000	125	480	4	1,75	0,019

Soporte para cono sedimentación

Material: **PMMA**. Para 2 conos de sedimentación.
Resiste de **-40 °C a 85 °C**.

mod.	código	dimensiones mm	cantidad caja	peso caja	volumen caja
2	191056	150 x 300 x 290	1	1,20	0,001

Embudos büchner

Material: **polipropileno**. Irrompible y de fácil limpieza.
Resistente a la corrosión y al calor.
Autoclavable.



código	capac. ml	Ø filtro mm	Ø sup. mm	Ø inf. mm	poro mm	cantidad caja	peso caja	volumen caja
19441	390	90	18,1	14,4	2	1	0,20	0,003
19442	810	110	29,9	20,7	2	1	0,30	0,004
19443	2.100	160	29,5	22,8	2,5	1	0,60	0,012
19445	6.000	240	37,6	32,5	3	1	1,00	0,028



Pinzas para buretas

En **polipropileno autoclavable**. Adaptables a soportes de diámetro entre 8 y 14 mm. El brazo central con muelle, fabricado en acero inoxidable, posee extremidades de goma para bloquear las buretas.

Estas fijaciones no tapan las graduaciones.

Pinzas aptas para todo tipo de buretas. La base se suministra aparte.



mod.	código	características	cantidad caja	peso caja	volumen caja
1	19139	para 1 bureta	5	0,22	0,006
2	19140	para 2 buretas	5	0,32	0,013

Bases rectangulares para buretas

Fabricadas en **polipropileno autoclavable**, con soporte en acero cromado.

Las varillas se pueden roscar una encima de la otra para obtener diferentes alturas. Cada base incluye 2 varillas de Ø 250 x 12 mm.

2 soportes disponibles: base con agujero central y base con agujero lateral.

mod.	código	descripción	cantidad caja	peso caja	volumen caja
3	19266	base de posición central + 2 varillas	1	0,75	0,001
4	19267	base de posición lateral + 2 varillas	1	0,80	0,005

Varillas disponibles por separado. Consulte a nuestro Departamento Comercial.

Soportes circulares para pipetas

Conjunto formado por una base redonda con una varilla y un soporte circular para 28 pipetas, fabricados en polipropileno. Se suministran por separado.

- El código **19262** consiste en una base circular con varilla, especialmente diseñada para el soporte.
- El soporte, código **19265**, está diseñado para 18 pipetas Ø hasta 10 mm, y 10 pipetas Ø hasta 15 mm. Su base posee pequeños agujeros para el drenaje. El soporte tiene un anillo de fijación que permite ajustar su altura sobre la varilla.

 Vea el capítulo **Microbiología**

código	características	cantidad caja	peso caja	volumen caja
19262	base redonda con varilla en PVC	1	0,24	0,002
19265	soporte para 18 pipetas pequeñas y 10 grande	1	0,35	0,007

Soporte para pipetas

Este soporte para 94 pipetas consiste en dos placas giratorias que permiten al usuario coger con comodidad las pipetas que desee. La placa inferior está diseñada para proteger las puntas de las pipetas de serología.

Posee pequeños agujeros para el drenaje del agua.

Diámetro de las 2 placas: 18 cm. Se suministra desmontado, con instrucciones de montaje. Fabricado en polipropileno.

Autoclavable. La distancia entre los dos platos es de 170 mm.

Soporte apto para todas nuestras pipetas de serología de las páginas 41 y 204, excepto el modelo de 25 ml.



código	dimensiones mm (Ø x h)	cantidad caja	peso caja	volumen caja
19254	230 x 480	1	0,39	0,005

Anillos de estabilización

Anillos, muy pesados, recubiertos de vinilo azul.

Para estabilizar los matraces erlenmeyers de plástico y vidrio en baños maría. Alta resistencia química.

código	tipo de erlenmeyer	Ø interior mm	cantidad	peso	volumen
192470	125 - 500 ml	48	1	0,32	0,0003
192471	250 - 1.000 ml	51	1	0,59	0,0010
192472	500 - 2.000 ml	57	1	0,64	0,0004

Bombas de vacío

Material: **polipropileno**. Combinan una excelente capacidad de aspiración con un bajo consumo de agua, tanto a baja presión (0,5-1 kg/cm²) como a alta presión (10 kg/cm²). El tubo de aspiración contiene una válvula anti-retorno que impide el reflujo de agua en caso de disminución de presión.

Desmontable para facilitar la limpieza. **Autoclavable.**



código	descripción	cantidad	peso	volumen
191395	bomba de vacío	1	0,03	0,00001

Cantidad mínima de venta: 1.

Sistema de lavado de pipetas

Material: **polietileno y polipropileno**. Para pipetas hasta 60 cm de longitud y buretas. Resuelve el problema de lavado rápidamente, con seguridad. Adecuado en laboratorios que usan materiales cáusticos y tóxicos.

Les sugerimos los conjuntos siguientes:

Para pipetas	1 unidad de 19217 2 unidades de 19219 1 unidad de 19218
Para pequeñas pipetas	1 unidad de 19217 1 unidad de 19221

código	descripción	altura mm	diámetro mm	cantidad caja	peso caja	volumen caja
19217*	lavapipetas	734	165	1	3,35	0,08000
19218	recipiente pipetas	650	165	1	1,80	0,04200
19219	rec. pipetas tipo cesta	650	130	2	2,00	0,02600
19221	recipiente pipetas	500	165	1	1,50	0,03000

*El código 19217 necesita un tubo de 13mm de diámetro interno. No va incluido.



19217

19219

19221



Escurreidor para secado de material

Escurreidor para colgar en la pared, fabricado en poliestireno de alto impacto. Consiste en una placa de 4 mm de espesor, moldeada de una sola pieza, con 72 posiciones para colocar los soportes.

Soportes desmontables, lo que permite colgar objetos de formas y tamaños muy diversos en el escurreidor. Soportes con puntas cerradas, con lo que no gotean y evitan el riesgo de contaminación biológica.

Aptos para objetos con diámetro de la boca superior a 15 mm.

El escurreidor posee un agujero-desagüe acoplado a un tubo que facilita la canalización del agua. Incorpora 11 soportes suplementarios (Ø 6 mm) para piezas más pequeñas y 4 tornillos y tacos para el montaje.

Longitud soporte: 100 mm

código	dimensiones mm	cantidad caja	peso caja	volumen caja
19213	450 x 630 x 110	1	4,00	0,045

Escurreidor para secado de material

Fabricado en alambre plastificado en PVC blanco, para secado de material de laboratorio.

Con 55 terminales recubiertas de un capuchón de plástico color naranja para más protección, y cinco soportes para matraces y vasos de precipitado.

Incorpora dos anillas para colgarse en la pared, y cuatro patas con capuchón plástico para colocar sobre mesa. Incluye una bandeja para colocar en la base y evitar así el goteo sobre superficies.

Los protectores serán de color rojo o azul indistintamente.

Longitud soporte: 90 mm



código	dimensiones mm	cantidad caja	peso caja	volumen caja
19212	640 x 360 x 140	1	2,12	0,130

Espátulas

Fabricadas en poliestireno.

código	descripción	longitud total mm	cantidad bolsa	peso bolsa	volumen bolsa
19593	espátula-cuchara	210	10	0,008	0,0005
19596	espátula-cuchara	180	10	0,008	0,0005

Cucharas de medida

Material: polipropileno blanco. Autoclavable.

Fabricadas con materiales aptos para uso alimentario.



código	capacidad ml	uso alimentario	longitud mm	cantidad bolsa	peso bolsa	volumen bolsa
191057	10	✓	100	12	0,06	0,0004
191058	25	✓	135	12	0,10	0,0016
191059	50	✓	160	12	0,16	0,0045
191060	100	✓	200	12	0,29	0,0054
191062	250	✓	260	6	0,27	0,0076
191063	500	✓	315	6	0,46	0,0130
191064	1.000	✓	400	6	0,73	0,0150

Cucharas de medida

Material: polietileno de alta densidad.

Fabricadas con materiales aptos para uso alimentario.



código	capacidad ml	uso alimentario	longitud mm	cantidad bolsa	peso bolsa	volumen bolsa
191065	25	✓	135	12	0,08	0,0014
191066	65	✓	185	12	0,20	0,0011
191067	110	✓	215	12	0,35	0,0036
191068	150	✓	250	12	0,42	0,0040
191070	350	✓	310	6	0,39	0,0050
191071	750	✓	350	6	0,69	0,0190
191069	1.250	✓	400	6	0,99	0,0115





Bandejas para pipetas en PVC

Color blanco, resistentes a temperaturas entre $-20\text{ }^{\circ}\text{C}$ y $80\text{ }^{\circ}\text{C}$. El **modelo 1**, código **19252**, es ideal para colocar en cajones. Posee cuatro compartimentos con capacidad total para 30 pipetas de 1, 2, 5, o 10 ml de volumen.

El **modelo 2**, código **19996**, admite cualquier tamaño de pipeta con un máximo de 20 mm de diámetro.

Lateralmente se pueden colocar dieciséis pipetas de 10 mm de diámetro máximo; longitudinalmente, siete pipetas de 20 mm de diámetro máximo.



Vean nuestra gama de pipetas de serología en las páginas 45 y 205.

mod.	código	dimensiones mm	cantidad caja	peso caja	volumen caja
1	19252	426 x 300 x 30	1	0,53	0,006
2	19996	283 x 216 x 40	6	1,38	0,017

Cubetas antiácido en PVC

Resistentes a temperaturas entre $-20\text{ }^{\circ}\text{C}$ y $80\text{ }^{\circ}\text{C}$. Ideales para fotografía, gracias a las ranuras de la base.



código	dimensiones internas mm	dimensiones externas mm	cantidad	peso	volumen
19280	200 x 150 x 45	245 x 195 x 50	1	0,15	0,0007
19281	250 x 200 x 60	305 x 250 x 60	1	0,24	0,0012
19282	320 x 260 x 70	385 x 325 x 75	1	0,47	0,0021
19283	350 x 300 x 80	420 x 375 x 85	1	0,52	0,0026
19284	430 x 330 x 90	505 x 405 x 95	1	0,79	0,0043
19285	520 x 420 x 90	600 x 495 x 100	1	1,15	0,0080

Bandejas en HIPS

Soportan temperaturas entre $-40\text{ }^{\circ}\text{C}$ y $85\text{ }^{\circ}\text{C}$.



código	dimensiones internas mm	dimensiones externas mm	peso cuerpo gr	cantidad	peso	volumen
195703	320 x 220 x 10	353 x 252 x 21	217	20	5,72	0,014
195705	150 x 100 x 30	201 x 151 x 41	91	20	1,88	0,007
195706	260 x 110 x 30	303 x 151 x 42	134	20	2,76	0,008
195707	310 x 210 x 30	353 x 253 x 41	254	20	6,00	0,019
195709	140 x 90 x 70	202 x 151 x 81	110	20	2,36	0,008
195711	290 x 190 x 70	352 x 252 x 81	299	20	6,64	0,023
195713	380 x 270 x 10	408 x 300 x 21	345	10	3,50	0,014

Bandejas hexagonales para pesar

Fabricados en **poliestireno** blanco translúcido de alto impacto. Maleable y flexible, permite una fácil decantación o dispensación del contenido. Biológicamente inertes, no contaminantes, resisten a ácidos débiles, soluciones acuosas, alcoholes y bases. **Antiestáticos**.

Aptos para microondas. Resisten temperaturas de entre $80\text{ }^{\circ}\text{C}$ y $-10\text{ }^{\circ}\text{C}$.

código	capacidad ml	Ø int. Superior (a) x Ø int. Inferior (b)	cantidad caja	peso caja	volumen caja
1911106	9	35 x 25	500	0,28	0,001
1911107	50	64 x 47	500	1,00	0,004
1911108	200	110 x 85	500	2,30	0,007

Para otras medidas, consultar con el equipo comercial.

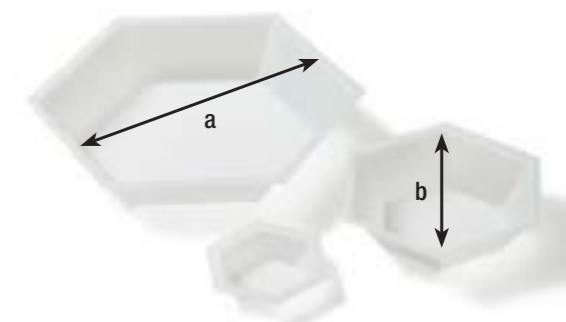

Bandejas cuadradas para pesar

Fabricadas en **poliestireno** blanco translúcido de alto impacto. Maleable y flexible, permite una fácil decantación o dispensación del contenido. Biológicamente inertes, no contaminantes, resisten a ácidos débiles, soluciones acuosas, alcoholes y bases. **No antiestáticos**.

Aptos para microondas. Resisten temperaturas de entre $80\text{ }^{\circ}\text{C}$ y $-10\text{ }^{\circ}\text{C}$.

Fabricado con materiales que cumplen con la normativa de la FDA sobre materiales plásticos en contacto con alimentos (residuos de estireno según 21 CFR 177.1640).

código	medidas	peso g	cantidad bolsa	peso bolsa	volumen bolsa
1911103	41 x 41 x 8	0,34	500	0,32	0,001
1911104	89 x 89 x 25	1,07	500	1,39	0,005
1911105	140 x 140 x 22	3,27	500	3,47	0,013



Bandejas romboidales para pesar

Bandejas de **poliestireno** flexibles y de superficies lisas para proporcionar un vertido preciso con una pérdida mínima de la muestra. Biológicamente inertes, no contaminantes, resisten a ácidos débiles, soluciones acuosas, alcoholes y bases. La parte inferior es ancha y plana para resistir la inflexión.

Antiestáticos.

Aptos para microondas. Resisten temperaturas de entre $70\text{ }^{\circ}\text{C}$ y $-10\text{ }^{\circ}\text{C}$.

código	capacidad ml	color	medidas	cantidad bolsa	peso bolsa	volumen bolsa
1911110	5	blanco	55 x 35 x 6	500	0,200	0,0010
1911111	30	blanco	78 x 56 x 14	500	0,520	0,0028
1911112	100	blanco	119 x 90 x 19	500	1,340	0,0082
1911114	30	negro	78 x 56 x 14	500	0,500	0,0025

Para otras medidas, consultar con el equipo comercial.



Vidrio de reloj

En **polipropileno autoclavable**. Muy estable con su base moldeada.

De fácil lavado y tara constante.



código	peso g	Ø mm	cantidad caja	peso caja	volumen caja
19454	5,5	80	10	0,06	0,002
19455	10	100	10	0,10	0,002





Pinzas de sujeción

Ideales para sostener tuberías y termómetros en recipientes de laboratorio como vasos, matraces, etc. **Autoclavables.**



código	descripción	cantidad bolsa	peso bolsa	volumen bolsa
19971	para tubería de hasta 9,5 mm de Ø Policarbonato	6 x 6	0,13	0,0013
19972	para termómetro desde 3,2 mm a 11 mm de Ø Polipropileno	12 x 3	0,17	0,0018

Cantidad mínima de venta: **19971** - 6 unidades **19972** - 3 unidades



Pinzas para tubos

Fabricadas en poliacetal **autoclavable**. No dañan ni corroen el material. Poseen varias posiciones, desde una apertura completa hasta un cierre total, que no dejará pasar el líquido.



código	descripción	cantidad bolsa	peso bolsa	volumen bolsa
19505	para tubo de 3,2 a 11 mm (15 posiciones)	12	0,09	0,0005
19504	para tubo de 11 a 19 mm (12 posiciones)	6	0,11	0,0007

Conectores en forma de «T»

Material: polipropileno. **Autoclavable.**



código	para tubos Ø mm	Ø mm* valle/cresta	Ø interior boca mm	forma	cantidad bolsa	peso bolsa	volumen bolsa
19460	6	4,5 / 5,4	2,8	T	20	0,01	0,0002
19461	8	6,9 / 7,6	4,4	T	20	0,23	0,0002
19462	10	8,7 / 9,5	6,3	T	20	0,54	0,0010

* Ver esquema

Conectores en forma de «Y»

Material: polipropileno. **Autoclavable.**



código	para tubos Ø mm	Ø mm* valle/cresta	Ø interior boca mm	forma	cantidad bolsa	peso bolsa	volumen bolsa
19465	6	4,7 / 5,7	2,7	Y	20	0,12	0,00018
19467	10	8,9 / 9,9	5,5	Y	20	0,03	0,00002
19468	12	10,5 / 11,6	7,3	Y	20	0,09	0,00003

* Ver esquema

Tubería de silicona. Atóxica

Silicona para numerosas aplicaciones en laboratorios, medicina, farmacia e industria. Excelente transparencia. Ausencia de olor. Excelencia química en general. Excelente durabilidad Excelente propiedades mecánicas. Fabricada con materiales aptos para uso alimentario. Material libre de látex, ftalatos y BPA. **Autoclavable.**

Características técnicas generales:

Material: Elastómero de Silicona (VMQ) de vulcanización a alta temperatura (HTV). Temperatura de servicio: -40° a 200°C. Puntas de hasta 250°C. Dureza: 60° (+/-5) Sh A. Hidrófugo y antiadherente. Permeable a los gases. Excelente resistencia a Rayos UV, Oxígeno, Ozono. Buen aislante térmico.



código	dimensiones en mm Ø int. x Ø ext.	cantidad bolsa (metros)	peso bolsa	volumen bolsa
350051	0,5 x 1	1 x 100	0,08	0,0011
350013	1 x 3	1 x 15	0,12	0,0010
350024	2 x 4	1 x 15	0,21	0,0016
350034	3 x 4	1 x 15	0,21	0,0043
350035	3 x 5	1 x 15	0,25	0,0026
350037	3 x 7	1 x 15	0,49	0,0032
350046	4 x 6	1 x 15	0,50	0,0026
350048	4 x 8	1 x 15	0,77	0,0043
350057	5 x 7	1 x 15	0,34	0,0039
350059	5 x 9	1 x 15	0,82	0,0047
350069	6 x 9	1 x 15	0,61	0,0100
350610	6 x 10	1 x 15	0,82	0,0096
350612	6 x 12	1 x 15	0,21	0,0043
350079	7 x 9	1 x 15	0,62	0,0091
350710	7 x 10	1 x 15	0,69	0,0076
350810	8 x 10	1 x 15	0,62	0,0091
350812	8 x 12	1 x 15	1,09	0,0054
350814	8 x 14	1 x 15	1,84	0,0008
350912	9 x 12	1 x 15	0,81	0,0120
350915	9 x 15	1 x 15	0,21	0,0043
351014	10 x 14	1 x 15	1,39	0,0081
351420	14 x 20	1 x 15	2,72	0,0240
351622	16 x 22	1 x 15	3,64	0,0320
352030	20 x 30	1 x 15	7,00	0,0490

NOTA: Para calcular el espesor del tubo = $\frac{\text{Ø externo} - \text{Ø interno}}{2}$

Plancha de silicona

Plancha de silicona de 50 x 50 cm. Ideal para proteger la superficie de trabajo. Por ejemplo, para poner encima de la mesa del laboratorio o en cestos de autoclaves para proteger el material.

Se puede limpiar fácilmente con un trapo húmedo.

Resistencia hasta 230 °C. Superficie adherente.



código	espesor mm	cantidad bolsa	peso bolsa	volumen bolsa
350002	2	1	0,60	0,030
350004	4	1	1,20	0,001



Conectores rectos y de tres ramas

Material: polipropileno. **Autoclavable**. De una sola pieza.

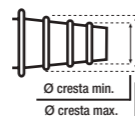

código	para tubos Ø mm	Ø mm cresta max/min*	Ø interior boca mm	cantidad bolsa	peso bolsa	volumen bolsa
19510	4-5-6	5,5 / 4,5 / 3	2,0	20	0,16	0,00002
19512	9-8-10	11 / 9 / 6,3	4,5	20	0,06	0,00030
19513	10-11-12	13 / 10,5 / 8,3	6,5	20	0,74	0,00100

* Ver esquema

Piezas de conexión compuestas

Material: polietileno. Se componen de dos piezas. Permite la conexión de tubos de diferente diámetro. Útiles para unir tubos de vidrio, goma, plástico, etc.

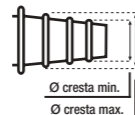

código	para tubos Ø mm	Ø mm cresta max/min	Ø mm interior boca	cantidad bolsa	peso bolsa	volumen bolsa
19435	06-07-08	7,6 / 5,3	2,7	20	0,62	0,0010
19535	10-11-12	12,2 / 9,3	5,5	20	1,06	0,0010

Válvula antirretorno

Válvulas en polipropileno utilizadas para evitar el retorno del agua en caso de una disminución de presión.

Presión máxima de trabajo: 2 bar (= 2 kg/cm²).

Presión mínima de trabajo: 0,07 bar, a temperatura ambiente de 20 °C.

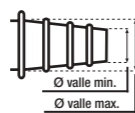

código	Ø ext válvulas	Ø mm valle max/min	cantidad bolsa	peso bolsa	volumen bolsa
19418	8-9-10	10,1 / 7,8	10	0,04	0,0002

Indicador de flujo por bola

Puede usarse para conectar tubos con diferente diámetro 6,5 a 10 mm. Perfectamente transparente. La rotación de la bola permite una visualización inmediata del flujo del líquido o del gas.

Material: SAN.

	código	medidas mm	tubo mm	cantidad bolsa	peso bolsa	volumen bolsa
1	19538	102 x 14 x 57	6,5-10	5	0,07	0,0002
2	19539*	90 x 15 x 40	6-11	5	0,08	0,0004

*No puede utilizarse con líquidos corrosivos o a temperaturas superiores a 85 °C.

Caja surtido de imanes cilíndricos u octogonales

Caja de imanes de diversas medidas en forma cilíndrica u octogonal, surtidos. Presentados en una práctica cajita en plástico transparente con distintas divisiones para clasificar los imanes. Los imanes, que se incluyen son:

Código 19400: (diámetro x longitud, mm) 8x13 (2 unidades); 8x15 (2 unidades); 10x25 (2 unidades); 10x38 (2 unidades); 10x51 (2 unidades); 10x64 (2 unidades).

Los imanes, **código 19400.1**, que se incluyen son:

(diámetro x longitud, mm) 6x10 (2 unidades), 4,5x15 (2 unidades), 6x20 (2 unidades), 6x25 (2 unidades), 6x30 (2 unidades), 8x40 (2 unidades), 8x50 (2 unidades), 10x60 (2 unidades), 10x70 (2 unidades).

código	descripción	cantidad	peso	volumen
19400	caja con 12 imanes octogonales	1	0,25	0,0006
19400.1	caja con 18 imanes cilíndricos	1	0,25	0,0006

Reloj avisador analógico

Reloj de sobremesa de 60 minutos. Base antideslizante que permite usarlo con una sola mano.

código	características	diámetro x altura mm	cantidad	peso	volumen
19901	reloj analógico	72,5 x 29,5	1	0,24	0,0003

Relojes avisadores digitales

Reloj avisador digital, cronómetro memoria hasta 24 horas; horas, minutos y segundos. Con pinza para sujetar en el bolsillo, imán para fijación en superficie metálica y soporte para posición vertical. Cuentan hacia atrás y hacia delante. Ambos incluyen una pila LR44.

El código **900400** incluye instrucciones en inglés y alemán y el código **900600** las incluye en español, inglés y francés.

mod.	código	características	dimensiones mm	cantidad	peso	volumen
1	900600	reloj digital 2 memorias	64 x 61 x 14	1	0,08	0,0003
2	900400	reloj digital 1 memoria	52 x 67 x 12	1	0,06	0,0003



VARILLAS AGITADORAS

En este capítulo presentamos nuestra gama de varillas agitadoras recubiertas, todas ellas, en PTFE. Existen diversas formas de imanes, de diversas medidas y colores. Detallamos a continuación el uso más indicado para cada uno de ellos.

- **Varillas agitadoras micro:** indicadas para los recipientes más pequeños como cubetas de espectrometría.
- **Varillas agitadoras cilíndricas:** son las comúnmente más usadas y tienen gran variedad de aplicaciones.
- **Varillas agitadoras ovoides:** para recipientes de fondo redondo, como matraces tipo Erlenmeyer.



Manguito recoge varillas

Recubierto en polipropileno.
Para extraer las varillas agitadoras del vaso de precipitado u otro recipiente sin tener que tocarlas con la mano.
Este manguito tiene la punta imantada que hace que al introducirla en el vaso, la varilla quede enganchada y podamos sacarla fácilmente.

código	diámetro mm	longitud mm	cantidad bolsa	peso bolsa	volumen bolsa
19919	10	300	1	0,04	0,00002

Varillas agitadoras micro

Indicadas para los recipientes más pequeños como cubetas de espectrometría.

código	diámetro mm	longitud mm	cantidad	peso	volumen
19852	2	5	1	0,04	0,0001
19855	3	8	1	0,04	0,0001
19856	3	10	1	0,04	0,0001

Varillas agitadoras forma ovoide

Para recipientes de fondo redondo, como matraces tipo Erlenmeyer.

código	dimensiones mm	cantidad	peso	volumen
19806	50 x 20	1	0,004	0,0002



Varillas agitadoras octogonales con anilla central.

Indicadas para recipientes cuya base es ligeramente curvada o irregular.

código	diámetro mm	longitud mm	cantidad	peso	volumen
19786	8	15	1	0,04	0,0001
19810	8	22	1	0,06	0,0001
19787	8	25	1	0,06	0,0001
19793	8	28	1	0,06	0,0001
19788	8	38	1	0,06	0,0001
19797	10	51	1	0,08	0,0001
19811	13	75	1	0,08	0,0001



Varillas agitadoras cilíndricas

código	diámetro mm	longitud mm	cantidad	peso	volumen
19753	3	6	1	0,04	0,0001
19748	3	8	1	0,04	0,0001
19750	4,5	12	1	0,04	0,0001
19751	6	15	1	0,04	0,0001
19756	8	20	1	0,06	0,0001
19757	8	25	1	0,06	0,0001
19758	8	30	1	0,06	0,0001
19763	6	35	1	0,06	0,0001
19764	8	40	1	0,06	0,0001
19698	8	50	1	0,06	0,0001
19705	10	70	1	0,08	0,0001



Vidrio de laboratorio de alta calidad

Dglass

Deltalab presenta su nueva y completa gama de vidrio de laboratorio, diseñada para dar respuesta a las necesidades de nuestros clientes.

La gama Dglass destaca por su alta calidad y está compuesta por matraces y pipetas aforados, así como vasos, probetas y botellas graduados. Estos productos se caracterizan por su alta durabilidad, precisión en las mediciones y resistencia a productos químicos.

Toda la gama Dglass está fabricada a partir de vidrio transparente de resistencia igual o superior a HGB3. Además, cuentan con certificaciones de calidad según la norma ISO 17025, que garantizan su total fiabilidad en el laboratorio.

Todas las marcas de graduación se realizan utilizando tintes o esmaltes probados para cumplir con los requisitos de la norma ISO 4794.

Todos los productos pueden ser limpiados manualmente o utilizando un lavadora industrial. Sin embargo, para reducir la erosión del vidrio y las graduaciones, recomendamos una limpieza suave con detergentes de baja alcalinidad a temperatura por debajo de los 70°.

Matraz aforado

Matraces aforados CLASE AS fabricados en vidrio boro 3.3 y certificados de serie por pieza. Ajustado por contenido (IN). Fabricadas conforme a la norma ISO 1042. Certificado de calibración acreditado según la norma ISO 17025, bajo pedido.

NEW

código	descripción	capac. ml	cantidad caja	peso caja	volumen caja
703	Matraz aforado clase AS	25 ml	2	0,082	0,0004
704	Matraz aforado clase AS	50 ml	2	0,148	0,0008
705	Matraz aforado clase AS	100 ml	2	0,225	0,0012
706	Matraz aforado clase AS	200 ml	2	0,298	0,0027
707	Matraz aforado clase AS	250 ml	2	0,323	0,0027
708	Matraz aforado clase AS	500 ml	2	0,585	0,0049
709	Matraz aforado clase AS	1000 ml	2	0,923	0,0084



Probeta graduada

Probetas graduadas CLASE AS, fabricadas en vidrio boro 3.3 y certificados de serie por pieza. Ajustado por contenido (IN). Fabricadas conforme a la norma ISO 4788. Certificado de calibración acreditado según la norma ISO 17025, bajo pedido.

NEW

código	descripción	capac. ml	cantidad caja	peso caja	volumen caja
750	Probeta graduada clase AS	10 ml	2	0,069	0,0008
751	Probeta graduada clase AS	25 ml	2	0,103	0,0012
752	Probeta graduada clase AS	50 ml	2	0,163	0,0027
753	Probeta graduada clase AS	100 ml	2	0,194	0,0023
754	Probeta graduada clase AS	250 ml	2	0,521	0,0053
755	Probeta graduada clase AS	500 ml	1	0,546	0,0057
756	Probeta graduada clase AS	1000 ml	1	0,870	0,0095



Pipetas Pasteur de vidrio abiertas y cerradas

En vidrio neutro soda, cerradas en la punta y con algodón en la boca. La apertura de la parte cerrada es simple, mediante ligera presión con los dedos.

Medidas puntas abiertas: \varnothing de la boca: $6,95 \pm 0,15$ mm; \varnothing punta: $1,2 \pm 0,15$ mm; espesor: $0,53 \pm 0,03$ mm.

Medidas puntas cerradas: \varnothing de la boca: 7,0 mm. \varnothing punta: 1,4 a 1,6 mm. espesor: 0,50 mm.

NEW

código	longitud total mm	longitud caña mm	cantidad caja	peso caja	volumen caja
Puntas abiertas					
701	150	59	4 x 250	3,33	0,012
702	230	130	4 x 250	3,50	0,018
Puntas cerradas					
712	230	130	4 x 250	3,68	0,014



NEW



Pipeta graduada

Pipetas graduadas fabricadas en vidrio corriente Soda-lime con certificado de serie por pieza. Ajustado por vertido (Ex).

Las pipetas graduadas, clase AS, son fabricadas con un tiempo de espera de 5s, ajustadas por vertido (EX + 5s) con tarjeta de identificación por código de colores.

Fabricadas conforme a la norma ISO 835.

Disponible con franja Schellbach para mejor precisión de la lectura.
Certificado de calibración acreditado según la norma ISO 17025, bajo pedido.



código	descripción	capac. ml	cantidad caja	peso caja	volumen caja
725	Pipeta graduada clase AS	1 ml	5	0,166	0,0010
726	Pipeta graduada clase AS	2 ml	5	0,154	0,0010
727	Pipeta graduada clase AS	5 ml	5	0,154	0,0010
728	Pipeta graduada clase AS	10 ml	5	0,178	0,0011
729	Pipeta graduada clase AS	25 ml	5	0,278	0,0011



Pipeta 1 aforo y 2 aforos

Pipetas con 1 o 2 aforos fabricadas en vidrio corriente Soda-lime y con certificado de serie por pieza.

Clase AS, fabricadas con un tiempo de espera de 5s, ajustadas por vertido (EX + 5s). Ajustado por vertido (Ex).

Con bandas de identificación por código de colores, de acuerdo a la norma ISO 1769.

Fabricadas conforme a la norma ISO 648.

Certificado de calibración acreditado según la norma ISO 17025, bajo pedido.



código	descripción	capac. ml	cantidad caja	peso caja	volumen caja
715	Pipeta 1 aforo clase AS	1 ml	5	0,157	0,0010
716	Pipeta 1 aforo clase AS	2 ml	5	0,164	0,0010
717	Pipeta 1 aforo clase AS	5 ml	5	0,170	0,0010
718	Pipeta 1 aforo clase AS	10 ml	5	0,209	0,0010
719	Pipeta 1 aforo clase AS	25 ml	5	0,238	0,0013
720	Pipeta 2 aforos clase AS	1 ml	5	0,166	0,0010
721	Pipeta 2 aforos clase AS	2 ml	5	0,154	0,0010
722	Pipeta 2 aforos clase AS	5 ml	5	0,154	0,0010
723	Pipeta 2 aforos clase AS	10 ml	5	0,178	0,0011
724	Pipeta 2 aforos clase AS	25 ml	5	0,278	0,0011

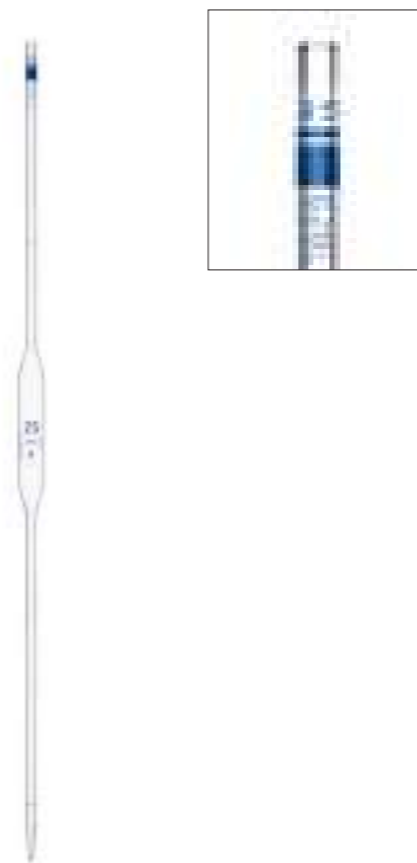

Botellas para esterilización

Botellas fabricadas en vidrio borosilicato 3.3.

Autoclavables a 140 °C. Graduadas en serigrafía blanca.

Tapón en polipropileno co-polímero a rosca (GL45) en color azul. Estriado para un mejor manejo. El cuello de la botella posee un anillo para evitar el goteo.

Ideal para reactivos químicos y medios de cultivo.

Se pueden usar para congelar sustancias a **-40 °C**. Se recomienda congelar en una posición inclinada aproximadamente a 45° y llenar la botella como máximo 3/4 partes.

Fabricadas conforme a la norma ISO 4796.



código	capac. ml	rosca	Ø ext. mm	altura mm	cantidad caja	peso caja	volumen caja
402001	100	GL45	56	100	10	1,80	0,004
402002	250	GL45	70	138	10	2,79	0,008
402005	500	GL45	86	176	10	4,22	0,015
402010	1.000	GL45	101	225	10	6,52	0,027
402020	2.000	GL45	136	260	10	10,54	0,059



Vaso graduado forma baja

Vasos graduados de forma baja fabricados en vidrio boro 3.3 y bajo la norma ISO 3819.

Con pico para un mejor vertido.



código	descripción	capac. ml	cantidad caja	peso caja	volumen caja
730	Vaso graduado	25 ml	20	0,535	0,0023
731	Vaso graduado	50 ml	10	0,403	0,0029
732	Vaso graduado	100 ml	10	0,596	0,0044
733	Vaso graduado	150 ml	10	0,807	0,0045
734	Vaso graduado	250 ml	10	1,162	0,0111
735	Vaso graduado	400 ml	10	1,655	0,0123
736	Vaso graduado	600 ml	10	2,267	0,0123
737	Vaso graduado	1000 ml	10	3,380	0,0273
738	Vaso graduado	2000 ml	4	2,035	0,0273
739	Vaso graduado	3000 ml	4	3,109	0,0273





11. ENVASES INDUSTRIALES Y DE LABORATORIO



Tarros en polietileno de boca ancha con tapa y obturador

Tarros cilíndricos fabricados en **polietileno** de alta densidad, con tapa estriada a rosca y obturador. Cuerpo y obturador en color natural translúcido y tapa en color estándar negro. Se suministran sin roscar (excepto los modelos estériles, que se suministran tapados y embolsados).

Esterilizados bajo pedido mínimo de 6 cajas por modelo. **Estériles por Radiación** (los modelos estériles).

Fabricado en materiales aptos para uso alimentario.



código	capacidad ml	estéril	bolsa unitaria	Ø interno boca mm	Ø cuerpo mm	peso unidad g	altura con tapa mm	cantidad caja	peso caja	volumen caja	cantidad palet
202810	60	No	No	38	52	8,2	48	200	3,90	0,046	8.000
202809	125	No	No	51	60	12	62	200	6,00	0,082	4.000
202801	170	No	No	51	60	14	80	160	6,46	0,082	3.200
202802	250	No	No	54	67	20	100	125	4,85	0,080	2.500
202802.1	250	Si	Si	54	67	20	100	125	4,94	0,084	2.500
202802B	250	No	Si	54	67	20	100	125	5,50	0,078	2.500
202814	400	No	No	60	74	27,3	124	130	8,00	0,140	1.560
202814.1	400	Si	Si	60	74	27,3	124	130	8,00	0,140	1.560
202803	500	No	No	67	80	35	131	120	7,70	0,140	1.920

código	capacidad ml	estéril	bolsa unitaria	Ø interno boca mm	Ø cuerpo mm	peso unidad g	altura con tapa mm	cantidad caja	peso caja	volumen caja	cantidad palet
202823.1	500	Si	Si	67	80	35	131	120	7,60	0,140	1.920
202821E.1	500	No	Si	86	103	44,9	93	144	8,31	0,140	1.520
202821E	500	No	No	86	103	44,9	93	144	8,44	0,140	1.520
202821.E3	500	Si	Si	86	103	44,9	93	144	9,20	0,140	1.520
202823	500	No	Si	67	80	35	131	120	8,60	0,130	1.920
202813	750	No	No	86	103	48	127	75	4,56	0,152	900
202813.10	750	Si	Si	86	103	48	127	75	7,20	0,140	1.200
202818	1.000	No	No	86	103	56,7	157	50	5,43	0,140	800
202828G	1.000	Si	Si	86	103	56,7	157	50	5,66	0,140	800
202828	1.000	No	Si	86	103	56,7	157	50	5,66	0,140	800
202815	1.550	No	No	86	113	64,6	181	45	6,00	0,140	720
202815B.0	1.550	Si	Si	86	113	64,6	181	45	6,00	0,140	720
202820	2.000	No	No	86	103	83,1	283	35	5,12	0,140	560
202820.0	2.000	Si	Si	86	103	83,1	283	35	6,10	0,140	560
202839*	2.000	No	No	105	128	73	205	32	5,14	0,140	512

* Este modelo se suministra tapado.

Consulte pedido mínimo y plazo de entrega para otros colores de cuerpo o de tapa. También se pueden suministrar en bolsa individual.



Vasos en polietileno

Fabricados en **polietileno** de alta densidad (HDPE). Desde 60 ml a 1000 ml. La versión de 1.000 ml está disponible con y sin tapa.
El vaso con tapa lleva un reborde para mayor comodidad.
Aptos para líquidos y sólidos.
El cuerpo es flexible, ideal para decantar el contenido.

código	capacidad ml	Ø cuerpo mm	Ø boca mm	altura mm	peso cuerpo g	cantidad caja	peso caja	volumen caja
242803	230	55	70	78	15,5	700	10,82	0,042
242806	1.000	90	120	132	65,0	120	8,22	0,042
242811*	1.000	90	120	132	65,0	65	5,93	0,042

* Versión con tapa. Tapa y vaso en la misma caja.



Vasos de un solo uso

Vasos de un solo uso, para toma de muestras en general.
Se suministran apilados.



código	volumen ml	material	Ø de boca x altura	cantidad caja	peso caja	volumen caja
202248	100	polipropileno	57,5 x 62	48 x 100	5,53	0,070
202317	150	poliestireno	70 x 70	30 x 100	8,32	0,080



Cubos con tapa precintable, grandes volúmenes

Tapa precintable y cuerpo en **polipropileno autoclavable**. Los modelos llevan asa en plástico blanco muy resistente y cómoda.
Cierre hermético. Los cubos se suministran sin tapar. **Elaborados con materiales aptos para uso alimentario.**



código	capacidad l	Ø exterior boca mm	Ø interior boca mm	altura sin tapa mm	*peso cuerpo g	cantidad caja	peso caja	volumen caja
222802	3	200	184	138	105	80	9,00	0,140
222803	4,5	225	210	156	134	48	10,46	0,140
222804	5,6	225	211	194	152	45	10,79	0,140
222805	10,6	268	251	265	265	20	8,39	0,140

*Peso sin tapa.



Tarros con tapa precintable

Tapa y cuerpo en **polipropileno autoclavable** blanco opaco.
La tapa es precintable.
El código **241013**, **241014** y **241015** incorpora asa de plástico blanca.
Los tarros se suministran sin tapar.
Cajas por palet: 24, excepto el código **241010**, paletizado en 40 cajas.
Elaborados con materiales aptos para uso alimentario.



código	capac. ml	Ø int. boca x Ø base x altura sin tapa mm	*peso g	cantidad caja	peso caja	volumen caja
241010	250	84 x 79 x 61	13	150	3,04	0,042
241011	550	107 x 98 x 79	24	250	5,01	0,103
241013	1.000	107 x 94 x 144	32	150	7,31	0,082
241014	1.560	135 x 118 x 138	48	150	10,12	0,130
241015	2.000	163 x 144 x 156	72	48	5,37	0,075

* Peso sin tapa.



Cubos con hendidura

Cuerpo en **polietileno** de baja densidad de color natural, con asa metálica inoxidable.
Los cubos poseen una hendidura para mejor decantación del contenido. Graduación de molde.
Podemos serigrafiar estos cubos con su nombre y logo.



código	capacidad litros	dimensiones mm	cantidad	peso	volumen
19905	9	270 x 200 x 250	1	0,58	0,014
19906	12	300 x 220 x 280	1	0,70	0,018
19907	15	340 x 250 x 310	1	0,85	0,026



Jarra para grandes volúmenes

Jarra fabricadas en **polipropileno** rígido y grueso.
Recomendada para uso industrial, en color natural.



código	capacidad l	Ø boca mm	altura mm	peso ud. g	cantidad bolsa	peso bolsa	volumen bolsa
470007	5	190	240	400	5	1,86	0,030

Vasos con asa graduados

Polipropileno. **Autoclavable** a 121 °C. Muy adecuados para el manejo de líquidos. Graduación de molde.



código	capacidad l	graduación cada ml	Ø mm	altura mm	cantidad bolsa	peso bolsa	volumen bolsa
470000	0,5	25	80	120	60	4,40	0,066
470001	1	50	125	140	48	4,60	0,086
470002	2	50	155	180	36	6,40	0,110
470003	3	100	165	180	27	7,10	0,130
470005	5	250	185	230	12	5,00	0,106

Cantidad mínima de venta 1.

Tarros autoprecintables

Excelente acabado, cuerpo en **polipropileno autoclavable**. Tapa en polietileno de alta densidad estriada a rosca con precinto. Precinto con pestaña para facilitar la apertura. Anillo exterior moldeado. Interior liso. En la base se especifica material y capacidad de cada tarro.
Se suministran sin rosar. **Elaborados con materiales aptos para uso alimentario.**



código	capacidad ml	Ø máx. envase mm	Ø base mm	altura mm	Ø tapa mm	peso unidad sin tapa g	cantidad caja	peso caja	volumen caja
202911N	100	55,8	50,0	59,1	56,0	15,0	150	3,40	0,042
202912N	250	71,8	65,0	83,4	72,0	23,3	115	4,80	0,082
202913N	350	94	87,7	68,0	96,0	27,0	80	3,64	0,082
202914N	500	94	87,7	105,3	96,0	36,0	100	6,15	0,140
202915N	1.000	111,6	110,8	123,8	111,8	62,0	60	7,13	0,140
202916N	1.250	111,6	110,8	153,0	111,8	73,0	45	5,32	0,140



Botellas rectangulares, tapón estrella

Cuerpo y obturador en **polietileno**. Tapón a rosca en forma de "estrella" en polipropileno. Color blanco translúcido. El cuerpo del frasco está graduado de molde y posee dos pequeñas anillas que, junto con las del tapón, permiten al frasco ser precintado para asegurar la inviolabilidad del contenido o para poner etiquetas. Se suministran roscados, con tapón y obturador. No recomendados para el transporte de líquidos.

Elaborados con materiales aptos para uso alimentario.



código	capacidad ml	graduación cada ml	dimensiones mm	Ø boca mm	peso cuerpo g	cantidad caja	peso caja	volumen caja	cantidad palet
444608	25	12,5	32 x 34 x 52	18	6	500	6,60	0,090	12.000
444609	50	10	38 x 38 x 70	23	15	400	7,50	0,074	9.600
444610	100	20	42 x 48 x 90	33	22	600	18,20	0,195	9.600
444611	250	50	57 x 60 x 110	33	32	300	13,80	0,195	4.800
444612	500	100	70 x 80 x 138	44	55	150	10,50	0,192	2.400
444613	1.000	100	80 x 103 x 176	58	97	80	11,16	0,173	1.280
444614	2.000	100	100 x 134 x 210	58	177	40	9,16	0,170	640



Botellas de boca estrecha estandarizada

Botellas en **polipropileno autoclavable** en color natural, cierre hermético. Tapones muy fáciles de abrir y cerrar gracias a su gran tamaño. Estriados, facilitando su uso con guantes. Tapón y cuerpo con orificios para el precintado o etiquetado. Graduación de molde: la botella de 100 ml está graduada cada 20 ml y las de 1.000 ml cada 100 ml.



código	capacidad ml	cuello DIN	Ø boca mm	Ø cuerpo mm	altura mm	peso cpo. g	cantidad caja	peso caja	volumen caja
191597	100	GL18	13	48	106	18,5	100	1,82	0,032
191603	1.000	GL32	23	95	222	100,9	80	8,80	0,180

Botellas de boca ancha estandarizada

Botellas de boca ancha en **polipropileno (autoclavable)** o **polietileno** (no autoclavable). Cuerpos y tapones en color natural. Cierre hermético. Tapones muy fáciles de abrir y cerrar gracias a su gran tamaño. Estriados, facilitando su uso con guantes. Graduación de molde: la botella de 100 ml está graduada cada 20 ml, la de 250 ml, cada 25 ml, y las de 500 ml, 1.000 ml y 2.000 ml, cada 100 ml.



En polietileno no autoclavable:

código	capacidad ml	cuello DIN	Ø boca mm	Ø cuerpo mm	altura mm	peso cpo. g	cantidad caja	peso caja	volumen caja
191610	100	GL32	24	48	103	25,7	100	2,78	0,036
191612	250	GL45	38	60	140	39,2	5 x 50	2,06	0,180
191614	500	GL45	38	75	168	55,9	5 x 25	9,30	0,180
191616	1.000	GL63	55	95	206	109,3	68	9,30	0,180
191618	2.000	GL63	55	120	249	145,2	30	6,30	0,180



En polipropileno autoclavable:

código	capacidad ml	cuello DIN	Ø boca mm	Ø cuerpo mm	altura mm	peso cpo. g	cantidad caja	peso caja	volumen caja
191623	100	GL32	24	48	103	26,6	100	2,98	0,038
191625	250	GL45	38	60	140	40,8	250	12,40	0,180
191627	500	GL45	38	75	168	56,5	125	8,50	0,180
191629	1.000	GL63	55	95	206	100,2	68	8,84	0,180
191631	2.000	GL63	55	120	249	175,5	30	6,30	0,180

Botellas cilíndricas graduadas con tapón de estrella y obturador

Cuerpo y obturador en **polietileno** de alta densidad. Tapón a rosca en polipropileno translúcido. Boca ancha. El obturador cuenta con una pestaña para facilitar su apertura. El cuerpo del frasco posee pequeñas anillas que, junto con las del tapón, permiten sellar el frasco para asegurar la inviolabilidad del contenido. Una anilla (códigos **19408** y **19409**) o dos anillas (códigos **19410**, **19411** y **19412**). Se suministran roscados, con tapón y obturador.



código	capacidad ml	graduación cada ml	Ø interno boca mm	Ø cuerpo mm	altura mm	peso cuerpo g	cantidad caja	peso caja	volumen caja	cantidad palet
19408	50	10	24	40	75	13,20	100	1,65	0,019	9.600
19409	100	20	24	50	90	18,30	100	2,37	0,027	8.400
19410	250	25	34	60	125	35,80	50	2,16	0,037	3.600
19411	500	50	34	75	160	50,70	20	1,20	0,024	1.120
19412	1.000	100	45	95	200	92,20	20	1,95	0,046	960



Botellas boca estrecha. Graduadas

Botellas fabricadas en **polietileno** natural translúcido, pensadas para el almacenamiento de ácidos y bases. Las botellas poseen un tapón a rosca en forma de estrella para facilitar su manejo, y un obturador. La forma inclinada de la parte alta del cuerpo facilita la decantación del líquido. Botellas precintables: tanto el cuerpo como el tapón poseen orificios que permiten poner un precinto de seguridad o etiquetas.

El cuerpo de las botellas tiene las graduaciones (de molde) siguientes: **19317**, cada 10 ml, **16319**, cada 20 ml, **19323**, cada 25 ml, **19324**, cada 50 ml, **19325** y **19326**, cada 100 ml. Se suministran roscadas.



código	capacidad ml	Ø cuello mm	Ø cuerpo mm	altura mm	cantidad caja	peso caja	volumen caja
19319	125	18,5	46	107	6 x 100	15,48	0,151
19323	250	23	60	131	6 x 50	12,78	0,151
19324	500	23	74	157	6 x 25	9,00	0,195
19325	1.000	33	94	205	4 x 20	9,00	0,187
19326	2.000	33	112	266	2 x 20	8,40	0,151

Botellas opacas boca estrecha. Graduadas

Botellas cilíndricas opacas fabricadas en **polietileno** de color gris oscuro, para la conservación de líquidos u otras sustancias sensibles a la luz.

Botellas con tapón a rosca (negro) y obturador.

Tapón estriado para facilitar el uso con guantes. Botellas herméticas y muy resistentes. Cuerpo y tapón con orificios para el precintado o etiquetado.

La forma inclinada de la parte alta del cuerpo facilita la decantación del líquido. Se suministran roscadas.

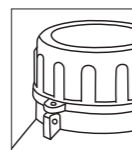

código	capacidad ml	Ø cuello mm	Ø cuerpo mm	altura sin tapón mm	cantidad caja	peso caja	volumen caja
193241	500	23	75	157	6 x 25	9,00	0,195
193251	1.000	33	95	208	4 x 20	9,70	0,192

Cantidad mínima de venta: una bolsa.

Botellas cilíndricas, alta resistencia

Botellas fabricadas en **polietileno** natural translúcido de alta y baja densidad, pensados para el almacenamiento de ácidos y bases.

Tapón a rosca en una combinación de polietilenos de alta y baja densidad; de color azul y estriado para facilitar su manejo.

La forma inclinada de la parte alta del cuerpo facilita la decantación del líquido. Muy resistentes. Se suministran sin rosca.



Vea página 249

código	capacidad ml	Ø cuello mm	Ø cuerpo mm	altura mm	cantidad caja	peso caja	volumen caja
44270000	500	30	79	176	70	4,86	0,076
44280000	1.000	30	96	211	50	6,70	0,110

Botellas cilíndricas con tapón precinto

Translúcidas en **polietileno** de alta densidad, con tapón precinto en PP a rosca y obturador en polietileno de baja densidad, pensadas para contener alcohol. El tapón está estriado para su uso con guantes, y el obturador se suministra perforado.

Sin graduación.

Se suministran sin rosca.



código	capac. ml	Ø int. boca mm	Ø cpo. mm	altura mm	peso cpo. g.	cant. caja	peso caja	volumen caja	cantidad palet
14	125	19	45	106	10	140	2,44	0,043	5.600
24	250	19	58	128	18	80	2,10	0,044	3.200
34	500	19	73	160	31	100	4,30	0,107	1.200
44	1.000	19	82	230	46	60	5,00	0,110	720

Botellas forma alta con tapón precinto

Botellas cilíndricas translúcidas, fabricadas en **polietileno** alta densidad de color natural, con tapón precinto de color rojo.

El tapón posee ranuras para facilitar el uso con guantes.

Botellas herméticas. Se suministran sin rosca.

Recipientes inviolables gracias a su anillo-precinto.

Para cerrarlas, rosca el frasco normalmente y dar un nuevo giro, actuando entonces el precinto.

Al desenroscar, se rompe automáticamente el anillo-precinto, que quedará en el cuerpo del frasco.

código	capac. ml	Ø cpo. mm	Ø ext. cuello mm	altura mm	peso cpo. g.	cant. caja	peso caja	volumen caja	cantidad palet
282305	500	66	37	200	35,0	100	4,98	0,100	1.600
282306	1.000	87	37	230	52,0	60	4,22	0,140	960

Botellas con gotero y tapón a rosca con precinto

Botellas fabricadas en **polipropileno** blanco, cierre a rosca, con obturador-gotero y tapón a rosca blanco con precinto de seguridad azul. Tapón y gotero fabricados en polietileno.

Cierre hermético.

Se suministran sin rosca. Diámetro de la boca: 10,2 mm.

código	capac. ml	Ø cuerpo mm	altura mm	peso cuerpo g	cantidad caja	peso caja	volumen caja	cantidad palet
53020	20	24,6	63,4	3,50	2.000	12,70	0,122	32.000
53125	125	42,2	135,5	15,50	275	5,88	0,114	4.400
53250	250	50,8	167,3	21,50	200	5,95	0,100	3.200

Botellas rectangulares graduadas

Cuerpo y tapón fabricados en **polietileno**.
Botellas con tapón de precinto a rosca en color azul.
El tapón posee junta interna.
Cuerpo en color natural graduado de molde.
Modelo de 250 ml, graduado cada 50 ml.
Modelos de 500 y 1.000, graduados cada 100 ml.
Se suministran sin rosca.

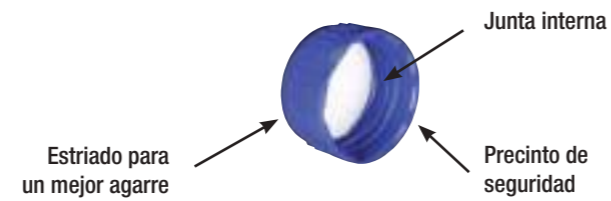

código	capacidad ml	Ø int. boca mm	dimensiones (A x B x C) mm	peso unitario g	cantidad caja	peso caja	volumen caja	cantidad palet
292819G	250	30,3	58 x 58 x 115	21	175	5,90	0,096	3.360
282310	500	30,8	87,5 x 67 x 131,5	35	153	9,70	0,140	2.448
282311	1.000	30,8	88,5 x 67 x 228	62	82	6,41	0,140	1.360



Botellas rectangulares

Botellas con tapón a rosca y obturador fabricados en **polietileno**.
Cuerpo y obturador en color blanco translúcido, tapón en color rojo.
El tapón está estriado para facilitar su apertura y cierre cuando se trabaja con guantes.
Se suministran tapadas.

código	capacidad ml	Ø boca mm	dimensiones mm	peso unitario g	cantidad caja	peso caja	volumen caja	cantidad palet
292819	250	37	58 x 58 x 103	21	210	6,00	0,096	3.360
292820	500	50,5	77 x 77 x 116	35	165	8,18	0,140	2.640
292821	1.000	50,5	96 x 75 x 172	62	96	7,55	0,140	1.536



Botellas cilíndricas, tapón con cánula

Tapón y cuerpo en **polietileno** alta densidad. Color natural.
Botellas cilíndricas con tapón a rosca.
El tapón es tipo "aceitera" con cánula estrecha. Se suministran sin rosca, en bolsitas aparte. Se debe cortar con unas tijeras la punta de la cánula para poder dispensar líquidos. Sin graduación.



código	capacidad ml	Ø boca mm	Ø cuerpo mm	altura mm	cantidad caja	peso caja	volumen caja
272301	50	20	35	75	160	2,10	0,027
272303	125	20	48	100	135	2,52	0,045
272304	250	20	59	143	75	2,24	0,047



Bidón con visor y tapón de seguridad "childproof"

Bidones en **polietileno de alta densidad** en color blanco. Incorporan asa y **visor graduado** de molde en uno de los laterales que permite ver el contenido. **Tapón de seguridad "childproof"** a rosca con precinto; con junta interna, y estriado para una mejor manipulación.

Se suministran sin rosca.

Dimensiones: 132,5 x 187 x 290 mm.

Elaborados con materiales aptos para uso alimentario y homologación ADR.



código	capac. l	capac. total ml	Ø interior boca mm	peso cuerpo g	cantidad caja	peso caja	volumen caja	cantidad palet
202506	5	5.380	40	190	16	3,25	0,14	256

Probetas con asa

Fabricadas en **polipropileno**. **Autoclavables a 121 °C**.

El asa proporciona un agarre muy sólido y seguro sobretodo cuando se manipulan grandes volúmenes. El líquido se dispensa en su totalidad.

La apertura del asa mide 89 x 29 mm con lo que la mano cabe cómodamente. Base hexagonal que la hace más estable y previene las posibles caídas.

El cuerpo de la probeta está graduado a doble escala, lo que permite una rápida lectura y con precisión.



código	capacidad l	graduación cada ml	altura mm	Ø base mm	Ø int. mm	Ø ext. mm	cantidad	peso	volumen
191578	1	10	440	146	59	64	1	0,62	0,020
191579	2	20	490	161	81	87	1	0,56	0,020

Bidones apilables con tapón precinto

Bidones en **polietileno de alta densidad** en color natural. Incorporan **asa** y **tapón de seguridad** estriado (DIN 60) fabricado en polietileno color rojo de alta densidad; a rosca, con precinto, anillo interno de obturación y junta en plexan.

Homologados según **ONU ADR** para el transporte de mercancías peligrosas.

Se suministran sin rosca.



código	capacidad l	capacidad total ml	espesor mínimo de pared mm	dimensiones mm	cantidad	peso	volumen	cantidad palet
206020	20	20.900	1,20	242 x 298 x 365	1	1,00	0,023	48
206025	25	25.550	1,20	242 x 298 x 443	1	1,14	0,028	48



Bidón de boca ancha, tapón precinto

Cuerpo fabricado en **polietileno** translúcido color natural.

Tapón fabricado en polietileno color azul. Tiene precinto y junta interna.

Incorpora asa abatible de plástico color negro.

Aptos para sólidos y semi-sólidos.



código	capacidad l	Ø exterior cuerpo mm	Ø interior boca mm	altura mm	cantidad	peso	volumen	cantidad palet
202705	5	168	97	288	11	3,65	0,133	176
202710	10	210	97	353	6	3,24	0,134	96



Bidones con grifo

Fabricados en **polietileno de alta densidad** excepto el código **19375** que es de polipropileno.
Bidones muy robustos, con paredes de espesor 2 mm. Se pueden utilizar a temperaturas inferiores a 0 °C. Bidón con asa abatible para facilitar el transporte. El grifo posee una junta tórica de seguridad para asegurar una estanqueidad total. No gotea. Tapón a rosca para más seguridad. El bidón se suministra completo con grifo. Disponible también, grifo suelto de recambio.
Asegúrese de apretar la rosca del grifo con firmeza.

código	capacidad l	Ø boca mm	Ø cuerpo mm	altura mm	cantidad	uso alimentario	peso	volumen
19660	5	52,5	165	345	1	✓	0,85	0,019
19662	10	52,5	210	425	1	✓	0,50	0,016
19664*	25	79,5	280	565	4		5,76	0,17
19666*	50	79,5	350	700	2		4,80	0,17
Grifo suelto:								
19375	-	-	-	-	1		0,005	0,0001

*Unidad mínima de venta: 1.



Bidones de almacenamiento

Material: **polietileno** de alta densidad.
Muy resistentes.
El uso previsto de estos bidones es el almacenamiento de sólidos y polvos, no para líquidos debido a su **cierre no hermético**.
Asa para una mayor comodidad al transportarlo.

Fabricados con materiales **aptos para uso alimentario**.

Bidón de boca ancha:

código	capac. l	Ø boca mm	Ø cuerpo mm	altura mm	cantidad	peso	volumen	cantidad palet
191640	5	94	170	340	1	0,43	0,009	200
191642	10	108	210	415	1	0,90	0,014	90

Bidón de boca estrecha:

código	capac. l	Ø boca mm	Ø cuerpo mm	altura mm	cantidad	peso	volumen	cantidad palet
191646	10	52,5	210	425	1	0,90	0,014	90

Bidón apilable con tapón precinto

Fabricado en **polietileno** de alta densidad. Elaborados con materiales aptos para uso alimentario. Posee tapón estriado con junta y precinto. Hermético. Al abrir el tapón la anilla del precinto quedará en el cuerpo del bidón.
Con asa central integrada en el cuerpo. Los cuatro lados son planos, ideales para colocar etiquetas de identificación.
Pueden apilarse con seguridad encajando la base de uno y la parte superior de otro.
Gracias a sus características son ideales para el transporte marítimo y terrestre.
Aptos para transportar mercancías peligrosas, conforme a la normativa **ONU ADR**.
Puede utilizarse tanto en la industria alimentaria como con productos químicos corrosivos.

NEW

código	capacidad l	capacidad total l	dimensiones mm	Ø boca mm	DIN	cantidad	peso	volumen	cantidad palet
202605	5	5,5	198 x 148 x 240	44	51	1	0,27	0,007	200
202610	10	11,6	224 x 193 x 305	44	51	1	0,47	0,017	100
202620N	20	21,8	295 x 243 x 385	44	51	1	0,79	0,027	48
202625	25	26,9	245 x 295 x 435	44	51	1	1,10	0,031	48
202630	30	34,5	332 x 290 x 428	49	61	1	1,26	0,036	36



Bidones de boca ancha para almacenamiento con obturador y grifo

Bidones fabricados en **polietileno**. Tapa también en polietileno, a rosca, con obturador no hermético. No aptos para el transporte de líquidos. Se recomienda el uso de Teflon en la rosca del grifo para asegurar la estanqueidad. Incorpora un grifo y dos asas abatibles en color negro a los lados de la tapa. Boca exterior: Ø 150 mm.

código	capacidad l	Ø base mm	altura mm	cantidad	peso kg	volumen
209030	30	355	457	1	1,51	0,059
209050	50	355	675	1	2,35	0,084



Cubetas apilables

Material: **polietileno** alta densidad. Color natural. Apilables. Asas ergonómicas.



código	dimensiones externas mm	altura mm	capacidad cubeta l	cantidad	peso kg	volumen
19603	550 x 430	310	50	1	1,76	0,069
19604	630 x 440	340	65	1	3,00	0,090
19605	720 x 470	360	90	1	4,50	0,120

Embudos industriales

Polipropileno. Para medianos y grandes volúmenes. **Autoclavable**.



código	Ø externo (mm)	Ø interno (mm)	Ø salida (mm)	longitud (mm)	longitud caña (mm)	cantidad caja	peso	volumen
194171	80	75	5	83	30	1	0,03	0,0001
194172	100	90	8	100	35	1	0,03	0,0005
194175	180	175	12	170	60	1	0,09	0,0013
194176	220	210	17	205	75	1	0,17	0,0028
194177	260	250	21	245	85	1	0,29	0,0081
194178	300	290	24	285	105	1	0,37	0,0110

Bidones industriales con arandela metálica

Fabricados en **polietileno** de alta densidad.

La parte superior del bidón posee un cierre especial que consiste en una **arandela metálica** rígida que previene una apertura accidental debida a un fuerte golpe o por una deformación del contenedor. Dicha arandela metálica es apta para colocar precintos de seguridad.

Gracias a este cierre, el bidón es apto para transporte marítimo, terrestre y ferroviario.

Cumplen la normativa de la **ONU ADR** para transporte de materiales peligrosos. Incinerables (excluyendo el cierre metálico).

Bidones fabricados con materias primas de excelente calidad, **altamente resistentes** a los impactos incluso a temperaturas extremas (-20 °C).

Excelente resistencia contra los agentes químicos corrosivos que podrían agrietar el bidón.

La superficie interior del bidón es **completamente lisa y suave**.

Esto hace que se pueda vaciar totalmente el contenido y que se pueda limpiar muy fácilmente.

Todos los códigos poseen dos asas para facilitar su transporte excepto el código **208128**.

código	capacidad l	Ø exterior cuerpo mm	Ø exterior boca mm	Ø interior boca mm	altura mm	uso alimentario	cantidad	peso kg	volumen	cantidad palet
Bidones cilíndricos										
208030	30	320	252	255	502	✓	1	2,50	0,08	48
208060	60	405	327	400	610	✓	1	3,02	0,15	27
208128	120	480	400	390	800	✓	1	5,48	0,30	18
Bidones rectangulares										
208031	30	285	275	235	52	✓	1	1,89	0,033	100
208061	60	360	445	423	62	✓	1	2,99	0,078	48



12. INFORMACIÓN TÉCNICA E ÍNDICES

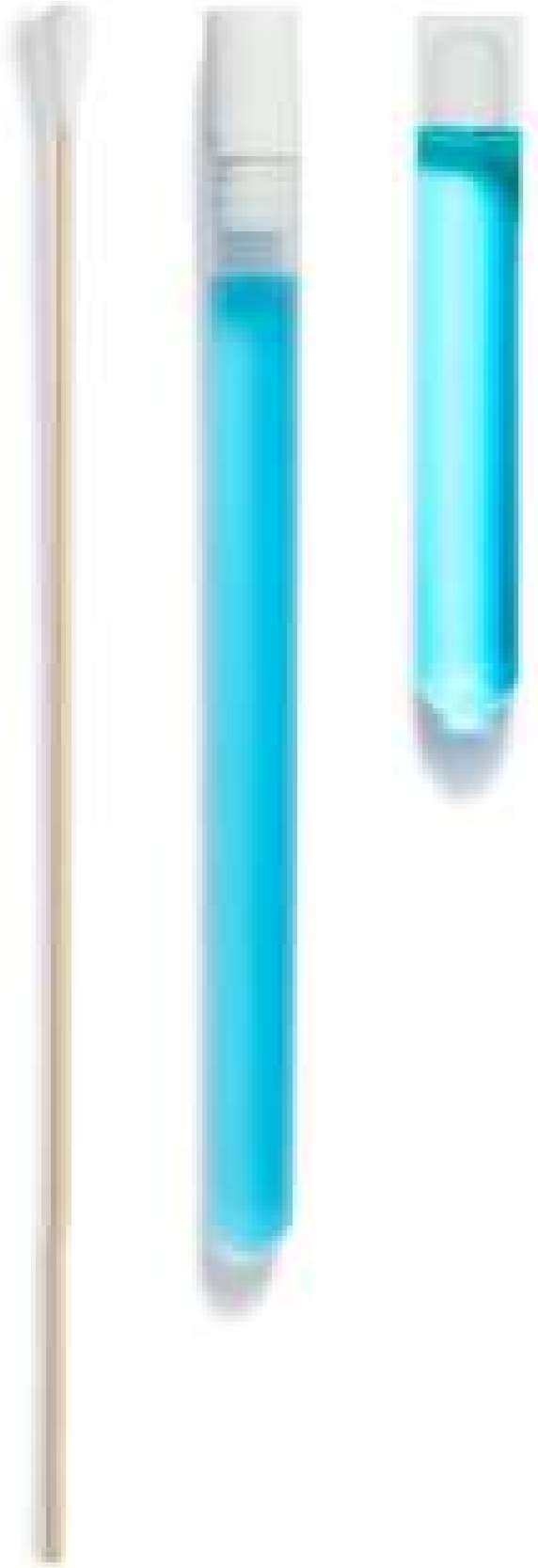

RESISTENCIAS QUÍMICAS

°C	PELD		PEHD		PP		PS		TPX		ABS		PMMA		PC		PVC		PTFE	
	20	50	20	50	20	50	20	50	20	50	20	50	20	50	20	50	20	50	20	50
	Aceite mineral	▲	■	▲	▲	▲	▲	▲	▲	▲	▲			▲	▲	▲	▲	▲	▲	▲
Acetaldehído	▲	●	▲	■	▲	●	●	●	▲	●	●	●	●	●	■	●	■	●	▲	▲
Acetato de plata	▲	▲	▲	▲	▲	▲	■	■	▲	▲			■	■	▲	▲	■	■	▲	▲
Acetato n-amílico	■	●	▲	■	■	●	●	●	▲	■			▲	▲	●	●	●	●	▲	▲
Acetato n-butílico	■	■	▲	▲	■	■	●	●	▲	■	●	●	●	●	●	●	●	●	▲	▲
Acetato de metilo	■	●	■	■	▲	■	●	●	▲	▲	●	●			●	●	●	●	▲	▲
Acetato de etilo	▲	▲	▲	▲	▲	▲	●	●	▲	■	●	●			●	●	●	●	▲	▲
Acetato sódico	▲	▲	▲	▲	▲	▲	▲	▲	▲	▲			●	●	▲	▲	■	■	▲	▲
Acetona	■	●	▲	▲	▲	▲	●	●	▲	▲	■	■	●	●	●	●	●	●	▲	▲
Ácido acético	▲	▲	▲	▲	▲	▲	■	■	▲	▲	●	●	●	●	▲	■	▲	■	▲	▲
Ácido acético glacial	▲	■	▲	▲	▲	■	●	●	▲	■	●	●			●	●	▲	■	▲	▲
Ácido adipínico	▲	▲	▲	▲	▲	▲	▲	▲	▲	▲			▲	▲	▲	▲	▲	▲	▲	▲
Ácido bórico (10 %)	▲	▲	▲	▲	▲	▲	▲	▲	▲	▲	▲	▲			▲	▲	▲	▲	▲	▲
Ácido clorhídrico (35 %)	▲	▲	▲	▲	▲	▲	■	■	▲	▲			■	●	●	●	■	●	▲	▲
Ácido crómico (10 %)	▲	▲	▲	▲	▲	▲	■	■	▲	▲			■	●	▲	■	▲	■	▲	▲
Ácido crómico (50 %)	▲	■	▲	■	■	■	●	●	■	■			●	●	■	●	▲	●	▲	▲
Ácido cítrico	▲	▲	▲	▲	▲	▲	▲	▲	▲	▲	▲	▲			▲	■	■	■	▲	▲
Ácido fluorhídrico (40 %)	▲	▲	▲	▲	▲	▲	▲	▲	▲	▲			●	●	●	●	■	●	▲	▲
Ácido fluorhídrico (70 %)	▲	●	▲	■	▲	■	●	●	▲	■			●	●	●	●	●	●	▲	▲
Ácido fórmico (98-100 %)	▲	▲	▲	▲	▲	▲	▲	■	▲	▲	■	■	●	●	▲	■	●	●	▲	▲
Ácido fosfórico (85 %)	▲	▲	▲	▲	▲	▲	▲	■	▲	▲	▲	▲	●	●	▲	▲	▲	■	▲	▲
Ácido láctico	▲	▲	▲	▲	▲	▲	▲	▲	▲	▲	▲	▲	■	●	▲	▲	■	■	▲	▲
Ácido monocloroacético	▲	▲	▲	▲	▲	▲	●	●	▲	▲			■	●	■	●	▲	▲	▲	▲
Ácido nítrico (10 %)	▲	▲	▲	▲	▲	▲	●	●	▲	▲	▲	▲	▲	■	▲	■	▲	■	▲	▲
Ácido nítrico (50 %)	■	■	■	●	■	●	●	●	■	●			■	■	▲	■	■	●	▲	▲
Ácido nítrico (70 %)	●	●	●	●	●	●	●	●	■	●	●	●	■	●	●	●	●	●	▲	▲
Ácido oxálico	▲	▲	▲	▲	▲	▲	▲	▲	▲	▲	▲	■	▲	▲	▲	▲	▲	▲	▲	▲
Ácido perclórico	▲	●	▲	●	▲	●	●	●	■	●	●	●	●	●	●	●	■	●	▲	▲
Ácido salicílico	▲	▲	▲	▲	▲	▲	▲	▲	▲	▲							■	●	▲	▲
Ácido sulfúrico (60 %)	▲	▲	▲	▲	▲	▲	●	●	▲	▲			●	●	■	■	■	●	▲	▲
Ácido sulfúrico (98 %)	■	●	■	●	●	●	●	●	▲	▲	●	●	●	●	●	●	●	●	▲	▲
Ácido tartárico	▲	▲	▲	▲	▲	▲	▲	▲	▲	▲			■	■	▲	▲	▲	▲	▲	▲
Acrlonitrilo	▲	▲	▲	▲	■	●	●	●	●	●			●	●	●	●	●	●	▲	▲
Agua regia	●	●	●	●	■	●	■	●	■	■	●	●	●	●	●	●	■	■	▲	▲
Alcohol alílico	▲	▲	▲	▲	▲	▲	▲	■	▲	■			●	●	▲	■	■	●	▲	▲
Alcohol amílico	▲	▲	▲	▲	▲	▲	■	■	▲	▲					▲	▲	■	■	▲	▲
Alcohol bencílico	●	●	●	●	●	●	●	●	●	●			●	●	■	■	■	■	▲	▲
Alcohol etílico (100%)	▲	▲	▲	▲	▲	▲	●	●	▲	■	■	■	●	●	▲	■	▲	■	▲	▲
Alcohol isobutílico	▲	▲	▲	▲	▲	▲	■	■	▲	▲			■	●	▲	▲	▲	■	▲	▲
Alcohol isopropílico	▲	▲	▲	▲	▲	▲	■	■	▲	▲			■	●	▲	▲	▲	■	▲	▲
Alcohol metílico	▲	■	▲	▲	▲	▲	■	●	▲	▲	■	●	●	●	▲	■	▲	■	▲	▲
Alcohol n-butílico	▲	▲	▲	▲	▲	▲	■	●	▲	■	●	●	■	●	■	■	■	■	▲	▲
Aldehído salicílico	▲	▲	▲	▲	▲	▲	●	●	▲	▲					■	■	●	●	▲	▲
Aminoácidos	▲	▲	▲	▲	▲	▲	▲	▲	▲	▲					▲	▲	▲	▲	▲	▲
Amoniaco	▲	▲	▲	▲	▲	▲	■	●	▲	▲			▲	▲	●	●	■	■	▲	▲
Anilina	▲	■	▲	▲	▲	▲	●	●	▲	■	●	●	●	●	■	●	●	●	▲	▲
Benceno	■	●	▲	▲	▲	■	●	●	▲	■	●	●	●	●	●	●	●	●	▲	▲
Bencina	■	●	▲	▲	■	■	●	●	▲	■			▲	▲	■	●	▲	▲	▲	▲
Bencaldehído	▲	▲	▲	▲	▲	▲	●	●	▲	▲	●	●	●	●	■	●	●	●	▲	▲
Bromo	●	●	●	●	●	●	●	●	●	●			●	●	●	●	●	●	▲	▲
Bromoformo	●	●	●	●	●	●	●	●	●	●			●	●	●	●	●	●	▲	▲
Cloro (10 %)	■	●	■	●	■	●	●	●	■	●			■	●	■	■	■	●	▲	▲
Cloro líquido	●	●	●	●	●	●	●	●	■	●	▲	▲	●	●	●	●	●	●	▲	▲
Cloroformo	●	●	▲	■	●	●	●	●	■	●	●	●	●	●	●	●	●	●	▲	▲
Cloruro amílico	●	●	●	●	●	●	●	●	●	●			●	●	●	●	●	●	▲	▲

°C	PELD		PEHD		PP		PS		TPX		ABS		PMMA		PC		PVC		PTFE	
	20	50	20	50	20	50	20	50	20	50	20	50	20	50	20	50	20	50	20	50
	Cloruro de cinc (10 %)	▲	▲	▲	▲	▲	▲	▲	▲	▲	▲			●	●	▲	▲	▲	■	▲
Cloruro de etileno	●	●	●	●	■	●	●	●	●	●	●	●	●	●	●	●	●	●	▲	▲
Cloruro de mercurio	▲	▲	▲	▲	▲	▲	▲	■	▲	▲			▲	▲	▲	▲	●	●	▲	▲
Cloruro de metileno	●	●	■	●	●	●	●	●	●	●	●	●	●	●	●	●	●	●	▲	▲
Cloruro de vinilideno	●	●	■	●	●	●	●	●	●	●			●	●	●	●	●	●	▲	▲
Cloruro potásico	▲	▲	▲	▲	▲	▲	■	■	▲	▲			▲	▲	▲	▲	▲	■	▲	▲
Decahidronaftalina	■	■	■	■	●	●	●	●	■	●			●	●	●	●	▲	■	▲	▲
Diclorobenceno	■	●	■	●	■	●	●	●	●	●	●	●	●	●	●	●	●	●	▲	▲
Dicromato sódico	▲	▲	▲	▲	▲	▲	▲	▲	▲	▲			▲	▲			▲	▲	▲	▲
Dietilenglicol	▲	▲	▲	▲	▲	▲	■	●	▲	▲			●	●	■	■	●	●	▲	▲
Dimetilformamida	▲	▲	▲	▲	▲	▲	●	●	▲	▲			●	●	●	●	■	●	▲	▲
Dimetilsulfóxido	▲	▲	▲	▲	▲	▲	●	●	▲	▲			●	●	●	●	●	●	▲	▲
Disol. yodo-yodurado	●	●	●	●	▲	▲	■	●	▲	■			●	●	■	●	●	●	▲	▲
1,4 - Dioxano	▲	■	▲	▲	■	■	●	●	■	■			●	●	■	■	●	●	▲	▲
Éter	●	●	■	●	■	●	●	●	●	●	●	●	●	●	●	●	●	●	▲	▲
Fenol (100 %)	▲	■	▲	▲	▲	▲	●	●	■	■			●	●	●	●	●	●	▲	▲
Flúor	●	●	●	●	●	●	●	●	■	●			●	●	■	■	▲	▲	▲	▲
Formaldehído (40 %)	▲	▲	▲	▲	▲	▲	●	●	▲	▲	■	●	●	●	▲	■	■	●	▲	▲
Ftalato dibutílico	■	●	■	●	▲	■	●	●	▲	■			●	●	●	●	●	●	▲	▲
Fuel-oil	■	●	▲	■	▲	▲	●	●	■	■			■	●	▲	■	●	●	▲	▲
Glicerina	▲	▲	▲	▲	▲	▲	▲	▲	▲	▲	▲	▲	▲	▲	▲	▲	▲	▲	▲	▲
Glicol	▲	▲	▲	▲	▲	▲	▲	▲	▲	▲			▲	▲	▲	▲	▲	▲	▲	▲
Hexano	●	●	▲	■	▲	■	●	●	■	●	●	●	▲	▲	●	●	■	●	▲	▲
Hidróxido amónico (30 %)	▲	▲	▲	▲	▲	▲	■	●	▲	▲	▲	▲	▲	▲	●	●	▲	■	▲	▲
Hidróxido de aluminio	▲	▲	▲	▲	▲	▲	■	■	▲	■			■	■	■	●	▲	▲	▲	▲
Hidróxido de calcio	▲	▲	▲	▲	▲	▲	▲	■	▲	▲			▲	▲	●	●	▲	▲	▲	▲
Hidróxido potásico	▲	▲	▲	▲	▲	▲	■	■	▲	▲	▲	▲	▲	▲	●	●	■	■	▲	▲
Hidróxido sódico	▲	▲	▲	▲	▲	▲	▲	▲	▲	▲	▲	▲	▲	▲	▲	▲	▲	▲	▲	▲
Hipocloruro de calcio	▲	▲	▲	▲	▲	▲	▲	▲	▲	▲			■	■	■	●	■	●	▲	▲
Isopropilbenzeno	■	●	▲	■	■	●	●	●	●											

RESISTENCIAS QUÍMICAS

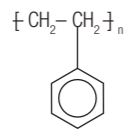
	POLIESTIRENO	POLIETILENO ALTA DENSIDAD	POLIETILENO BAJA DENSIDAD	POLIPROPILENO
PROPIEDADES GENERALES	PS Cristal (GPPS)	PEHD	PELD	PP Homopolímero
Estructura	Estructura amorfa 	Estructura con pocas ramificaciones, mayor compactación $\text{[-CH}_2\text{-CH}_2\text{-]}_n$	Estructura de cadenas muy ramificadas, mayor flexibilidad $\text{[-CH}_2\text{-CH}_2\text{-]}_n$	Parcialmente cristalino $\text{[-CH}_2\text{-CH(CH}_3\text{)-]}_n$
Propiedades ópticas	TRANSPARENTE	TRANSLÚCIDO	TRANSLÚCIDO	TRANSLÚCIDO
Resistencia mecánica	Rígido y duro pero frágil Poca resistencia al impacto	Tenaz y rígido Muy buena resistencia al impacto	Menor rigidez y tenacidad que el PEHD Buena resistencia al impacto	Tenaz y rígido
Densidad	1,04 - 1,05 g/cm ³	0,924 - 0,980 g/cm ³	0,918 - 0,927 g/cm ³	0,898 - 0,950 g/cm ³
Temperatura máxima	70° C	80° C	75° C	121° C
Temperatura mínima	-10° C	-50° C	-50° C	0° C*
Esterilizable autoclave	NO	NO	NO	SI
Esterilización por gas	CONDICIONADA A LA DOSIS	SI	SI	SI
Esterilización por radiación gamma	SI	SI	SI	CONDICIONADA A LA DOSIS
Esterilización por radiación beta	SI	SI	SI	CONDICIONADA A LA DOSIS
Absorción de agua	0,098 - 0,11 %	0,010 - 0,011 %	0,010 - 0,011 %	0,010 - 0,10 %
Particularidades	- Aislante, baja conductividad eléctrica - Brillante	- Excelente resistencia térmica y química - Se carga fácilmente de electricidad estática	- Buena resistencia térmica y química - Se carga fácilmente de electricidad estática	- Resiste mejor altas temperaturas - Gran resistencia al stress cracking - Ligero

*Existen PP especiales, como el de nuestros microtubos, capaces de resistir hasta -196 °C.

	POLIESTIRENO	POLIETILENO ALTA DENSIDAD	POLIETILENO BAJA DENSIDAD	POLIPROPILENO
PROPIEDADES GENERALES	PS Cristal (GPPS)	PEHD	PELD	PP Homopolímero
Aceites	MODERADA	MODERADA	BAJA	BUENA
Ácidos	MODERADA*	BUENA	BUENA*	BUENA*
Alcoholes	BUENA	BUENA*	BUENA	BUENA
Bases	BUENA	BUENA	BUENA	BUENA
Cetonas	NULA	MODERADA	MODERADA	MODERADA
Ésteres	BAJA	MODERADA	MODERADA	MODERADA
Grasas	BUENA	BUENA	BUENA	BUENA
Hidrocarburos Aromáticos	NULA	MODERADA	BAJA	BAJA
Hidrocarburos Clorados	Ver específico**	MODERADA	MODERADA	Ver específico**
Hidrocarburos Halogenados	NULA	BAJA	NULA	BAJA
Metales (Cu, Mn, Co)	Ver específico**	Ver específico**	Ver específico**	MODERADA
Oxidantes	NULA	BAJA	BAJA	BAJA

* BAJA para determinados ácidos y en función de la concentración.

** Las resistencias químicas de los plásticos se detallan en el cuadro específico de resistencias según los distintos compuestos químicos.

MÉTODO DE ESTERILIZACIÓN

TIPOS DE ESTERILIZACIÓN

TIPO	Por calor seco	Por calor húmedo (autoclave de vapor)	Por gas (autoclave de óxido de etileno)
PROCESO	Actuación directa de calor seco. Por ejemplo: 171°C durante 60', 160°C durante 120' o 140°C durante 180'.	Actuación del vapor de agua a temperatura, tiempo y presión determinados. Ciclo estándar: 121°C durante 20' (+1 atm).	Exposición del material al gas durante un tiempo que puede llegar hasta las 8h, a una temperatura de entre 40°C y 50°C y con una humedad relativa entre el 50% y el 60%.
RECOMENDADO PARA	Vidrio, metales y líquidos.	Vidrio, tejidos, líquidos, etc. Todos los objetos que soporten calor superior a 121 °C y humedad.	Todos los materiales con algunas excepciones. Se utiliza a menudo cuando los materiales a esterilizar son sensibles al vapor o a las radiaciones.
PRECAUCIONES	No efectuar sobre metales delicados ya que se estropean con las altas temperaturas.	No es recomendable para algunos tipos de plástico. En el caso de recipientes cerrados no se deben ajustar los tapones (hay que permitir que el vapor entre y salga con facilidad).	Exige una aireación posterior al tratamiento, que elimine los residuos de gas que puedan quedar en el producto.
INCONVENIENTES	Limitaciones del material a esterilizar. Excesiva temperatura que deteriora los materiales.	Generalmente para productos de poco volumen.	Gas tóxico y explosivo.

ESTERILIZACIÓN TIPO STERILE A: en este caso no se esterilizan las piezas al final de su fabricación sino que es el propio proceso de fabricación el que permite conseguir un producto estéril. Esto es así ya que todo el proceso, desde la inyección de los diferentes componentes de plástico hasta el ensamblado de los mismos, está protegido por una atmósfera estéril, gracias al carenado de toda la instalación y a la colocación de flujos laminares que crean una sobre presión de aire estéril en el interior de dicha instalación.

CENTRIFUGACIÓN

Conversión entre G y R.P.M.

La **fuerza centrífuga relativa (FCR)** o aceleración centrífuga guarda relación con el número de revoluciones por minuto del rotor y el radio del mismo según la fórmula:

$$FCR = 1,118 \times 10^{-6} \times r \times n^2$$

r= radio del rotor en mm; distancia entre el eje de la centrífuga y la pared del tubo o frasco más alejada del mismo.

n= velocidad de rotación (vueltas por minuto).

El resultado se expresa en unidades de aceleración (g); 1 g es equivalente a 9,807 m/s²

Se recomienda que los casquillos de la centrífuga se ajusten en forma y medida a los tubos a centrifugar.

CONVERSIÓN DE TEMPERATURAS (°F - °C - °K)

°F (Fahrenheit) = (°C x 1,8) + 32	°C (Celsius) = (°F - 32) x 0,556	°K (Kelvin) = °C + 273,15
-----------------------------------	----------------------------------	---------------------------

TIPOS DE ESTERILIZACIÓN

TIPO	Por radiación ionizante (rayos gamma)	Por radiación ionizante (rayos beta)
PROCESO	Fotones emitidos por el radioisótopo Co-60.	Electrones de alta energía generados en un acelerador de partículas.
RECOMENDADO PARA	Se utiliza ampliamente en la industria para esterilizar material de un sólo uso. La potencia de la radiación a utilizar depende de la densidad del producto y de su bioburden (carga de microorganismos previa).	Se utiliza ampliamente en la industria para esterilizar material de un sólo uso. La potencia de la radiación a utilizar depende de la densidad del producto y de su bioburden (carga de microorganismos previa).
PRECAUCIONES	Limitación en algunas aplicaciones ya que las propiedades de los materiales pueden ser alteradas por este método.	Limitación en algunas aplicaciones ya que las propiedades de los materiales pueden ser alteradas por este método.
INCONVENIENTES	Los efectos son acumulativos, por lo que el material que ha sido esterilizado por este método no puede ser reesterilizado por muchos otros métodos convencionales (p.ej. óxido de etileno), después de su uso inicial.	El haz de electrones posee un limitado poder de penetración, por lo que hay que tener en cuenta la densidad del producto a esterilizar. Los efectos son acumulativos, por lo que el material que ha sido esterilizado por este método no puede ser reesterilizado por muchos otros métodos convencionales (p.ej. óxido de etileno), después de su uso inicial.

Los etiquetas indicadoras de esterilización son pequeños adhesivos redondos que cambian de color cuando el material está correctamente esterilizado:
Por radiación: de amarillo a rojo.
Por óxido de etileno: de violeta a verde.

TABLA DE CONVERSIÓN A R.P.M. EN FUNCIÓN DE Xg Y DEL RADIO DEL ROTOR

r \ xg	1.000 xg	1.500 xg	2.000 xg	2.500 xg	3.000 xg	3.500 xg	4.000 xg	4.500 xg	5.000 xg	10.000 xg	15.000 xg
50 mm	rpm 4.227	5.177	5.978	6.683	7.321	7.908	8.454	8.967	9.452	13.367	16.371
75 mm	3.451	rpm 4.227	4.881	5.457	5.978	6.457	6.903	7.321	7.717	10.914	13.367
100 mm	2.989	3.661	rpm 4.227	4.726	5.177	5.592	5.978	6.340	6.683	9.452	11.576
125 mm	2.673	3.274	3.781	rpm 4.227	4.630	5.001	5.347	5.671	5.978	8.454	10.354
150 mm	2.440	2.989	3.451	3.859	rpm 4.227	4.566	4.881	5.177	5.457	7.717	9.452
175 mm	2.259	2.767	3.195	3.572	3.913	rpm 4.227	4.519	4.793	5.052	7.145	8.751
200 mm	2.113	2.588	2.989	3.342	3.661	3.954	rpm 4.227	4.483	4.725	6.683	8.185
225 mm	1.993	2.440	2.818	3.151	3.451	3.728	3.985	rpm 4.227	4.456	6.301	7.717
250 mm	1.890	2.315	2.673	2.989	3.274	3.537	3.781	4.010	rpm 4.227	5.978	7.321

Descripción	página
A	
Agujas de siembra	38
Alfombrilla selladora para placas PCR	76
Anillos de estabilización	261
Anticoagulantes y conservantes en frascos	92
Archivadores para 100 portaobjetos, apilables	119
Archivadores para 50 portaobjetos, apilables	119
Archivadores para laboratorio	105
Archivo modular para casetes	106
Asa de Digralsky para extensiones. Estéril	37
Asas calibradas, estériles	38, 39
Asas en nicrom	37
Aspiradores de seguridad para pipetas	44, 207, 248
B	
Bandeja de incubación de placas de Petri	36
Bandeja para pipetas	207
Bandeja para tinción	110
Bandejas con tapa para portaobjetos	115
Bandejas cuadradas para pesar	265
Bandejas en HIPS	264
Bandejas hexagonales para pesar	265
Bandejas para instrumental	236
Bandejas para pipetas en PVC	264
Bandejas romboidales para pesar	265
Bases rectangulares para buretas	260
Bidón apilable con tapón precinto	293
Bidón con visor y tapón de seguridad "childproof"	290
Bidón de boca ancha, tapón precinto	291
Bidones apilables con tapón precinto	291
Bidones con grifo	292
Bidones de almacenamiento	292
Bidones de boca ancha para almacenamiento con obturador y grifo	294
Bidones industriales con arandela metálica	295
Bolsa estéril con filtro de hoja entera	55
Bolsa estéril con filtro lateral	55
Bolsas canguro para muestras	144
Bolsas color rojo resistentes a la autoclave	245
Bolsas con cierre zip-lock	144
Bolsas con cierre zip-lock con banda	144
Bolsas estériles para homogeneizadores tipo Stomacher®	56
Bolsas para autoclave	245
Bolsas para biopsia	101
Bolsas Whirl-Pak® con tiosulfato de sodio	54
Bolsas Whirl-Pak® con varillas planas	142
Bolsas Whirl-Pak® estériles para homogeneizador con y sin filtro	56
Bolsas Whirl-Pak® estériles para toma de muestras	143
Bolsas Whirl-Pak® fondo plano con varilla redondeada	142
Bolsas Whirl-Pak® para muestreo de superficies	57
Bombas de vacío	261
Botella masculina para orina	251
Botellas boca estrecha. Graduadas	286
Botellas cilíndricas con tapón precinto	287

Descripción	página
Botellas cilíndricas graduadas con tapón estrella y obturador	285
Botellas cilíndricas, alta resistencia	286
Botellas cilíndricas, tapón con cánula	288
Botellas con gotero y tapón a rosca con precinto	287
Botellas de boca ancha estandarizada	284
Botellas de boca estrecha estandarizada	284
Botellas estériles para la recogida de aguas	53
Botellas forma alta con tapón precinto	287
Botellas lavadoras	249
Botellas lavadoras tipo "integral"	249
Botellas opacas boca estrecha. Graduadas	286
Botellas para el muestreo de aguas	146
Botellas para esterilización	275
Botellas rectangulares	289
Botellas rectangulares graduadas	288
Botellas rectangulares, tapón estrella	283
C	
Caja para archivo	106
Caja surtido de imanes cilíndricos u octogonales	269
Cajas de almacenaje cryogénicas W-Coat	179
Cajas de congelación en cartón para crioviales y microtubos	214
Cajas para archivo y transporte	118
Cajas para portaobjetos	117, 118
Cañas para crioviales	175
Capilares para micro-hematocritos	92
Características principales de nuestros tapones	156
Casetes para biopsia, 6 celdas	101
Casetes para biopsias. Histosette I	102
Casetes para biopsias. Histosette II	103
Casetes para tejidos	102
Casetes para tejidos. Histosette I	102
Casetes para tejidos. Histosette II	103
Casetes sin tapa	101
Cassettes para biopsia	104
Cassettes para biopsia y para tejidos	104
Cepillos endocervicales	147
Cera de sellado para capilares	92
Cestillo para tubos de extracción de sangre en plástico	234
Cestos con tapa	222
Cestos cuadrados con asa	237
Cestos para autoclave	237
Cestos para transporte de placas de 100 mm Ø	34
Cestos redondos con asa	237
Cinta Smarch y torniquetes	83
Cintas adhesivas de identificación	246
Cintas indicadoras de esterilización	244
Colectores con mango largo	54
Conectores en forma de «T»	266
Conectores en forma de «Y»	266
Conectores rectos y de tres ramas	268
Conjunto de gradillas mixtas combinables	224
Conjuntos para recogida de orina	131

Descripción	página
Cono de sedimentación «IMHOFF»	259
Contenedor cilíndrico	241
Contenedor en PP para residuos	243
Contenedores de seguridad	242
Contenedores de seguridad para residuos sólidos tipo II y III	240
Contenedores dentales	251
Contenedores en cartón para residuos	243
Copas cónicas graduadas	257
Crioboxes WILMUT W-RACK 96 (vacíos)	178
Crioviales de rosca externa	66, 174
Crioviales de rosca interna	66, 174
Crioviales impresos con graduación y banda	175
Crioviales impresos sin graduación	175
CRYOINSTANT: Crioperlas para la conservación de cepas microbiológicas	25
Cryoracks metálicos para almacenamiento de muestras	179
Cubeta cilíndrica para transporte de portaobjetos	117
Cubeta de tinción	114
Cubeta y cestillo de tinción	112
Cubetas antiácido en PVC	264
Cubetas apilables	294
Cubetas de tinción con tapa	112
Cubetas para espectrofotometría	93
Cubiletes autoanalizadores	94, 95
Cubos con hendidura	282
Cubos con tapa precintable, grandes volúmenes	98, 281
Cubreobjetos	107
Cucharas de medida	263
Cuña	251
D	
Depresor lingual en madera	250
Depresor lingual en plástico	250
Dispensador automático de portaobjetos	118
Divisores para W-Coat y W-Coat AIY	179
E	
Edta dipotásico	87
Edta tripotásico	87
Edta tripotásico. Tapón de goma	87
Embudos büchner	259
Embudos gran velocidad	258
Embudos industriales	258, 294
Embudos para análisis	258
Embudos para polvo	259
Envases para transporte de portaobjetos	116
Escáner para códigos 2D y 1D de barras W-READER	178
Escobillones flocados con medio de transporte Amies	22
Escobillones flocados con medio de transporte Cary Blair	22
Escobillones flocados con medio de transporte VICUM®	23
Escobillones flocados con medio de transporte Virus	23
Escobillones flocados sin medio de transporte	21
Escobillones tradicionales con medio de transporte Amies	18
Escobillones tradicionales con medio de transporte Amies líquido	18
Escobillones tradicionales con medio de transporte Cary Blair	19

Descripción	página
Escobillones tradicionales con medio de transporte para Chlamydia	20
Escobillones tradicionales con medio de transporte Stuart	19
Escobillones tradicionales en tubo sin medio de transporte estériles	16
Escobillones tradicionales en tubo sin medio de transporte libres de RNAsa, DNAsa y ADN humano	16, 66
Escobillones tradicionales sin medio de transporte estériles	15
Escobillones tradicionales sin medio de transporte no estériles	14
Escurreidor para secado de material	262
Espátula de AYRE en madera	147
Espátula de AYRE en plástico	147
Espátulas	263
Especiales para pediatría	91
Espanja para casete inclusión histológica	100
Etiquetas autoadhesivas	246
Etiquetas de señalización de peligro	241
Etiquetas para microscopía 23 x 23 mm	110
F	
Film sellador	76
Film sellador de aluminio	76
Filtración al vacío	62
Filtros celulares	61
Filtros cuadrículados de nitrato de celulosa DeltaGo	47
Filtros de jeringa de acetato de celulosa DeltaGo	48
Filtros de jeringa de Nylon DeltaGo	49
Filtros de jeringa PTFE hidrofóbicos y hidrofílicos DeltaGo	49
Filtros de membrana PES DeltaGo	48
Frasco cilíndrico graduado hasta 2 litros con asa	137
Frasco de 120 ml con tiosulfato para análisis de aguas	51
Frasco rectangular graduado hasta 3 litros con asa	135
Frascos 120 ml	129
Frascos 120 ml con espátula	128
Frascos 120 ml sin roscar	128
Frascos 160 ml	129
Frascos 200 ml	130
Frascos 200 ml graduado	130
Frascos 30 ml con ácido bórico	124
Frascos 30 ml en poliestireno	122
Frascos 30 ml en polipropileno	123
Frascos 40 ml. Graduados	124
Frascos 50 ml	125
Frascos 60 ml en poliestireno	126
Frascos 60 ml en polipropileno	127
Frascos 60 ml graduados	126
Frascos 60 ml para vacío con precinto de esterilidad	133
Frascos 60 y 150 ml azules	130
Frascos cuadrados graduados hasta 2,7 l	139
Frascos de 50 ml con tapa precinto	140
Frascos de seguridad a rosca	99, 136, 141
Frascos estériles para la recogida de aguas	52
Frascos para cultivo celular	60
Frascos rectangulares graduados hasta 2 litros	138
Frascos y tubos para sistema de vacío	134

Descripción	página
G	
Gafas de seguridad	247
Gradilla 7x7 agujero cuadrado altura 50	213
Gradilla COMBI para tubos de PCR	221
Gradillas 10x10 altura 37	214
Gradillas 1x1 altura 45	227
Gradillas 1x1 altura 70	227
Gradillas 4x4 altura 45	214
Gradillas 5x5 agujero redondo altura 105	229
Gradillas 5x5 agujero redondo altura 128	229
Gradillas 7x7 altura 80	228
Gradillas 7x7 altura 96	228
Gradillas 8x8 agujero redondo altura 45	213
Gradillas 8x8 agujero redondo altura 50	213
Gradillas 9x9 altura 45	212
Gradillas 9x9 altura 50	212
Gradillas 9x9 altura 70	227
Gradillas 9x9 altura 80	228
Gradillas 9x9 altura 95	212
Gradillas 9x9 altura 96	229
Gradillas con tapa para crioviales y microtubos	215
Gradillas con tapa para microtubos	215
Gradillas de incubación para microtubos	218
Gradillas de incubación redondas para microtubos	218
Gradillas de un solo uso	226
Gradillas desmontable para tubos de 30 mm	225
Gradillas desmontables	225
Gradillas en acero inoxidable	231
Gradillas en aluminio	231
Gradillas en polímero acetal	226
Gradillas IsoFreeze para PCR con gel refrigerante	217
Gradillas IsoFreeze reversibles para microtubos	218
Gradillas mixta altura 128	226
Gradillas mixtas	223
Gradillas mixtas con asas extraíbles	216
Gradillas mixtas con tapa	220
Gradillas mixtas con tapa, 96 plazas	221
Gradillas para 96 tubos de PCR con tapa	220
Gradillas para bolsas	236
Gradillas para crioviales	219
Gradillas para crioviales en policarbonato	210
Gradillas para crioviales en poliestireno	210
Gradillas para crioviales y microtubos	216
Gradillas para cubetas	222
Gradillas para frascos de hasta 28 mm Ø	233
Gradillas para frascos de hasta 38 mm Ø	235
Gradillas para frascos de hasta 47 mm Ø	235
Gradillas para frascos de hasta 58 mm Ø	235
Gradillas para microtubos	219
Gradillas para microtubos 5ml	220
Gradillas para PCR con tapa	217
Gradillas para pipetas	222

Descripción	página
Gradillas para tubos de hasta 23 mm Ø	164, 233
Gradillas para tubos de hasta 30 mm Ø	234
Gradillas para tubos de PCR	221
Gradillas sin tapa para microtubos	219
Guantes de látex	253
Guantes de nitrilo	253
Guantes de seguridad	252
H	
Heparina de litio	86
Heparina de litio + iodoacetato de litio	86
Homogeneizador	55
I	
Indicador de flujo por bola	268
J	
Jarra para grandes volúmenes	282
Jarra para la incubación de anaerobios	34
Jarra tipo Coplin	114
Jeringas	89, 145
K	
Kit de autotoma para muestra vaginal	27
Kit para autotoma nasal con medio virus	27
Kit para detección de infecciones de transmisión sexual	27
Kits para el muestreo de canales de carne	57
Kits para el muestreo de superficies	31
L	
Lavador de emergencia para ojos	247
M	
Manguito recoge varillas	270
Matraz aforado	273
Matraz aforado con tapón	255
Matraz Erlenmeyer	255
Medio de montaje para microscopía	110
Medios de enriquecimiento LIM Broth	24
Medios de enriquecimiento Selenito	24
Medios de enriquecimiento Tioglicolato	24
Mega casete	103
Membranas de policarbonato DeltaGo	47
Microtubo 0,5 ml. Tipo Vitatron®	165
Microtubo 1,5 ml. Libre de ADNSA y RNASA	168
Microtubos 0,4 ml. Tipo Beckman®	165
Microtubos 0,5 ml	166
Microtubos 1,5 ml	166
Microtubos 1,5 ml premium. Cierre de seguridad	167
Microtubos 1,5 ml standard	166
Microtubos 1,5 ml. Cierre de seguridad	167
Microtubos 1,5 ml. Cierre de seguridad y pestaña de agarre	167
Microtubos 2 ml	168
Microtubos 2 ml graduado	169
Microtubos 5 ml graduado	169
Microtubos a rosca	64, 65, 172, 173
Microtubos a rosca con tapón precinto	65, 173
Microtubos a rosca estériles con tapón	64, 172

Descripción	página
Moldes de metal para histología	100
Moldes para inclusiones	100
Multicubeta para Cobas Mira	94
N	
Neveras de transporte	146
P	
Papel absorbente	250
Papel de filtro	250
Parafina	100
Parrillas de tinción	114
Parrillas para tinción de portaobjetos	237
Pera de goma	44, 206, 248
Piezas de conexión compuestas	268
Pinzas de laboratorio	106
Pinzas de sujeción	266
Pinzas para buretas	260
Pinzas para tubos	266
Pipeta 1 aforo y 2 aforos	274
Pipeta graduada	274
Pipeta tipo pajitas, estériles	204
Pipetas de serología estériles	45, 63, 205
Pipetas de serología no graduadas, estériles	204
Pipetas de uso general	202
Pipetas de volumen exacto	203
Pipetas especiales	203
Pipetas extra largas	203
Pipetas graduadas	201
Pipetas Handrop® digital - MC	198
Pipetas Handrop® digital - SC	198
Pipetas monocanal y volumen variable NICHIPET EXII	199
Pipetas monocanal y volumen variable NICHIPET PREMIUM	199
Pipetas Pasteur de vidrio abiertas y cerradas	204
Pipetas Pasteur de vidrio abiertas y cerradas	273
Placa "fast read" recuento de células de sedimento urinario	94, 131
Placa 96 pocillos, perfil bajo, con semi-faldón	75
Placa blanca 96 pocillos, perfil bajo, con semi-faldón	75
Placa de 384 pocillos con faldón	70
Placa de 96 pocillos con semi-faldón	74
Placa de 96 pocillos cuadrados y alfombrilla selladora	77
Placa de 96 pocillos cuadrados, fondo redondo	77
Placa de 96 pocillos estándar	74
Placa de 96 pocillos perfil bajo	74
Placa de 96 pocillos perfil bajo, con faldón	73
Placa de 96 pocillos redondos	77
Placa de contacto Rodac	35
Placa Petri 90 x 14 mm	32
Placa Petri 90 x 14 mm, dos compartimentos	32
Placa Petri 90 x 14 mm, tres compartimentos	32
Placa Petri 90 x 15 mm con cruz interna	33
Placa Petri 90 x 15 mm, cuatro compartimentos	32
Placa Petri 90 x 25 mm	33
Placa Petri cuadrada 120 x 120 mm	33

Descripción	página
Placas de 96 pocillos	73
Placas multipocillos para cultivo celular	60
Placas opacas 96 pocillos	73
Placas para cultivo celular	61
Placas para grupos sanguíneos	89
Placas para microtitración	36
Placas Petri 140 x 20 mm	33
Placas Petri 55 x 14 mm	33
Plancha de silicona	267
Plaquetas de identificación	174
Portabotellas con asas abatibles	236
Portaobjetos con banda impresa	109
Portaobjetos de adhesión	109
Portaobjetos de vidrio	107
Portaobjetos STAR FROST®	108
Portaobjetos STAR FROST® ADHESIVE	108
Probeta graduada	273
Probetas con asa	290
Probetas pie pentagonal graduadas	254
Probetas pie pentagonal. Graduadas en color azul	254
Punta de 0,1 a 10 µl	185
Punta de 0,1 a 200 µl	188
Punta de 0,5 a 20 µl	185
Punta de 1 a 200 µl	188
Punta de 100 a 1.000 µl	192, 193
Punta de 2 a 100 µl	186
Punta de 2 a 20 µl	186
Punta de 2 a 200 µl	187, 190, 195
Punta de 2 a 30 µl	186
Punta de 2 a 300 µl	190
Punta de 20 a 300 µl	191
Punta de 200 a 1.000 µl	193
Punta de 5 a 1.000 µl	193
Punta de 5 a 100/200 µl	187
Punta de 5 a 200 µl	189, 190, 191, 195
Punta de 50 a 1.000 µl	191, 195
Punta de 50 a 1.250 µl	192
Punta macro de 2 a 10 ml	195, 196
Puntas conductivas tipo Hamilton	197
Puntas conductivas tipo Qiagen	197
Puntas conductivas y robóticas tipo TECAN	197
R	
Rack de almacenamiento y transporte de placas de contacto Rodac	35
Rack de almacenamiento y transporte de placas de Petri de 90 a 100 mm	35
Rack vacío y puntas para refill	195
Raspador celular (normal y giratorio)	61
Recipiente para pipeteadores	200
Recipiente para pipeteadores reversible	200
Reloj avisador analógico	269
Relojes avisadores digitales	269
Serotub para glucosa	83
Sistema de archivo de muestras	78, 79, 180, 181

Descripción	página
Sistema de lavado de pipetas	261
Sistema de velocidad de sedimentación cero automático	88
Sistema semi-micro TAKIVES, cero automático	88
Soporte circular para 6 pipetas monocanal	200
Soporte para cono sedimentación	259
Soporte para pipetas	260
Soporte para pipetas Handrop®	200
Soportes circulares para pipetas	260
Speculum vaginal	147
Swab para el control de superficies: Aerobios	29
Swab para el control de superficies: E.Coli y Coliformes	31
Swab para el control de superficies: Listeria spp	29
Swab para el control de superficies: Mohos y levaduras	30
Swab para el control de superficies: Salmonella spp	30
T	
Tapas para casetes	101
Tapón a presión para tubos de vidrio	161
Tapones a presión W-SEAL	178
Tapones en polietileno	155
Tapones en tira de 8 de polietileno	178
Tapones para los crioviales anteriores	175
Tapones para microtubos a rosca	64, 65, 172, 173
Tapones para retapado	155
Tapones para tubos a rosca	163
Tarros autoprecintables	283
Tarros con cierre de seguridad para muestras	99
Tarros con tapa precintable	98, 281
Tarros en polietileno de boca ancha con tapa y obturador	98, 278
Tetina para pipeteado	206
Tubería de silicona. Atóxica	267
Tubo para el transporte de portaobjetos	116
Tubos centrífuga de 15 y 50 ml	41, 158
Tubos codificados W-2DRP	177
Tubos con sistema de codificación W-2D datamatrix	177
Tubos cónicos de 15 ml	42, 62, 159
Tubos de cultivo estériles en poliestireno	40, 63, 157
Tubos de extracción con tapón de goma pre-perforado y perforable	91
Tubos de transporte a rosca	89
Tubos de vidrio a rosca	163
Tubos de vidrio, fondo redondo	162
Tubos fondo cónico	154
Tubos fondo cónico 15 ml y 50 ml	42, 43, 62, 158, 159
Tubos fondo redondo con faldón 12 ml	40
Tubos fondo redondo de 12 ml con faldón	157
Tubos fondo redondo en poliestireno	150
Tubos fondo redondo en poliestireno tapados	153
Tubos fondo redondo en polipropileno	152
Tubos fondo redondo poliestireno tapados y etiquetados	153
Tubos para PCR en Tiempo Real 0,2 ml en tiras	69
Tubos para PCR Tiempo Real. 0,2 ml	67
Tubos para PCR, 0,5 ml. Graduados	70

Descripción	página
Tubos para PCR. 0,2 ml	67
Tubos para PCR. 0,2 ml en tiras	68
Tubos para volúmenes pequeños de sangre	91
Tubos separadores de suero, con acelerador y gel	84
Tubos separadores de suero, con acelerador y gránulos	85
Tubos Wilmut sin codificación	176
V	
Válvula antirretorno	268
Varillas agitadoras cilíndricas	271
Varillas agitadoras forma ovoide	271
Varillas agitadoras micro	270
Varillas agitadoras octogonales con anilla central.	271
Vaso graduado forma baja	275
Vasos con asa graduados	282
Vasos de 25 ml	141
Vasos de precipitado graduados	256
Vasos de precipitado. Graduados en color azul	256
Vasos de precipitados con tres picos, graduados	257
Vasos de un solo uso	131, 280
Vasos en polietileno	280
Velocidad sedimentación micro (pediatría)	88
Viales de vidrio borosilicato a rosca	164
Viales para centelleo	95
Viales para contadores Coulter	95
Vidrio de reloj	265

código	página
14	287
24	287
27	88
29	88
34	287
44	287
90	241
330	224
701	204, 273
702	204, 273
703	273
704	273
705	273
706	273
707	273
708	273
709	273
712	204, 273
715	274
716	274
717	274
718	274
719	274
720	274
721	274
722	274
723	274
724	274
725	274
726	274
727	274
728	274
729	274
730	275
731	275
732	275
733	275
734	275
735	275
736	275
737	275
738	275
739	275
750	273
751	273
752	273
753	273
754	273
755	273
756	273
845	78, 180
1164	88
1361	88
15001	56

código	página
15003	56
15004	56
15005	55
15006	56, 236
19139	260
19140	260
19146	258
19147	258
19148	258
19150	258
19152	258
19153	258
19166	259
19167	259
19168	259
19169	259
19172	258
19173	258
19174	258
19175	258
19195	206
19200	44, 206, 248
19201	44, 206, 248
19212	262
19213	262
19217	261
19218	261
19219	261
19221	261
19252	207, 264
19254	260
19262	260
19265	260
19266	260
19267	260
19270	252
19277	118
19278	118
19280	264
19281	264
19282	264
19283	264
19284	264
19285	264
19319	286
19323	286
19324	286
19325	286
19326	286
19351	112
19353	112
19354	112
19355	112
19360	114

código	página
19375	292
19384	247
19385	247
19386	247
19400	269
19408	285
19409	285
19410	285
19411	285
19412	285
19418	268
19423	257
19424	257
19425	257
19435	268
19441	259
19442	259
19443	259
19445	259
19454	265
19455	265
19460	266
19461	266
19462	266
19465	266
19467	266
19468	266
19500	106
19501	106
19503	106
19504	266
19505	266
19510	268
19512	268
19513	268
19535	268
19538	268
19539	268
19540	118
19563	225
19564	225
19565	225
19566	225
19567	225
19568	225
19570	225
19575	54
19576	54
19577	54
19586	251
19591	251
19593	263
19596	263
19603	294

código	página
19604	294
19605	294
19660	292
19662	292
19664	292
19666	292
19698	271
19700	236
19705	271
19748	271
19750	271
19751	271
19753	271
19756	271
19757	271
19758	271
19763	271
19764	271
19786	271
19787	271
19788	271
19793	271
19797	271
19806	271
19810	271
19811	271
19852	270
19855	270
19856	270
19901	269
19905	282
19906	282
19907	282
19919	270
19922	117
19923	116
19924	116
19926	116
19971	266
19972	266
19973	222
19996	207, 264
44125	103
44140	103
44141	103
44143	103
44145	103
44147	103
44240	101
44245	101
53020	287
53125	287
53250	287
120002	250

código	página
120003	250
120010	250
122000	55
132832	88
140064	92
141746	94, 131
150611	147
150613	147
150614	147
160264	92
161364	92
161464	92
161964	92
191047	244
191048	244
191049	244
191055	259
191056	259
191057	263
191058	263
191059	263
191060	263
191062	263
191063	263
191064	263
191065	263
191066	263
191067	263
191068	263
191069	263
191070	263
191071	263
191087	114
191104	113
191105	113
191106	113
191107	113
191108	113
191220	246
191222	244
191223	244
191395	261
191461	255
191462	255
191463	255
191464	255
191465	255
191484	255
191485	255
191486	255
191487	255
191488	255
191489	255
191578	290

código	página	código	página	código	página	código	página	código	página	código	página	código	página	código	página
445140	103	617402	161	900074	146	979930	116	100-6006	49	200012REF	191	202828G	279	3071**	155
445141	103	621101	91	900076	146	983045	55	100-6007	49	200014FR	195	202911N	283	3072**	155
445143	103	621610	91	900078	146	983047	56, 236	100-6008	49	200014R	195	202912N	283	3081**	155
445145	103	621611	91	900093	73	989910	115	1020LG	253	200015R	196	202913N	283	3082**	155
445147	103	621613	91	900095	73	989919	115	1020LM	253	200015RF	196	202914N	283	309222.0	122
454140	102	668811	38	900098	73	989921	115	1020LP	253	200016B	187	202915N	283	309324.E3	131
454141	102	701034	155	900100	95	989945	115	182295F	131	200016R	187	202916N	283	309324.PS	131
454147	102	701061	155	900101	95	989951	110	191221.1	246	200016REF	187, 195	282323.BU	53	310206K	21
454148	102	705000	92	900110	74	989952	110	191221.2	246	200028R	194	282324.BU	53	310207K	21
454241	102	705595	155	900111	74	989953	110	191221.3	246	200028RF	194	292819G	288	319324.E10	131
470000	282	705722	155	900112	75	989956	115	191221.4	246	200029F	192	300212.1	15	319324.E13	131
470001	282	707094	85	900117	165	999802	200	191221.5	246	200029R	192	300252DNA	16, 66	326-19	185
470002	282	713100	163	900118	165	1501118	91	191221.6	246	200029RF	192	300260.1	14	326-37	185
470003	282	716100	163	900122	74	1501308	91	191221/1	246	200032.0	201	300280.2	19	327-16	192
470005	282	716125	163	900123	73	1501418	91	191221/2	246	200062.0	201	300281/1	18	327-19	185
470007	282	716150	163	900156	77	1501818	91	191221/3	246	200070R	191	300284.SE	18	327-23	186
481000	254	801075	162	900170	77	1911103	265	191221/4	246	200071NR	192	300299.SE	20	327-24	186
482000	254	801275	162	900198	77	1911104	265	191221/5	246	200075RF	194	300800.1	150	327-30	191
490050	257	805000	111	900204	164	1911105	265	191221/6	246	200076R	190	300800.2	150	327-30R	191
490100	257	805001	111	900205	164	1911106	265	191637.04	249	200076RF	188, 190	300900*	151	327-31R	192
490250	257	805013	111	900211	164	1911107	265	191637.06	249	200077F	191	301-01	185	327-33	187
490400	257	805040	111	900212	164	1911108	265	191637.10	249	200077FR	191	301-01F	185	327-33R	187
490900	257	805050	111	900220	164	1911110	265	191638.04	249	200077R	191	301-01FR	185	327-34	187
491000	256	805120	111	900225	164	1911111	265	191638.06	249	200079FS	188	301-01R	185	327-34R	187
492000	256	805130	111	900300	76	1911112	265	191638.10	249	200079R	188	301-09	185	327-36	186
493000	256	805140	111	900301	76	1911114	265	19274.5	119	200080.1	192	301-10	185	327-36R	186
495000	256	805150	111	900305	76	44270000	286	19276.1	118	200080.1R	192	301-11	185	327-37R	185
554140	102	806030	111	900306	77	44280000	286	19276.A	117	200082F	192	301403.G	157	327-40	189
554141	102	808000	111	900310	77	44300000	249	19276.B	117	200082NR	192	304213KF	24	400800.1	152
554147	102	808001	111	900320	76	44310000	249	19277.1	118	200082R	192	304221KF	22	400900*	152
554148	102	808100	111	900330	76	430100100	141	19277.B	117	200083R	196	304222KF	22	4020NG	253
555260	104	808101	111	900384	70	444602903	141	19278.2	118	200200.4	32	304223KF	22	4020NM	253
555262	104	808200	111	900400	269	444603202	141	19278.3	118	200200.5	33	304224KF	22	4020NP	253
555264	104	813100	162	900600	269	444603204	141	19278.A	117	200200E	32	304225F	22	407001/T	138
555265	104	816100	162	901030	246	444603300	141	19278.B	117	200201.B	33	304230F	23	407001OBT	138
600300	85	816150	162	901031	246	444603402	141	19279.5	119	200204A	33	304233.2S	23	407005.0	139
600400	85	816160	162	901075	162	200070NR	191	19279.7	119	200209E	32	304233F	23	407005/T	139
600602	83	818150	162	901275	162	100-1001	47	192922.04	100	200393.VSP	57	304234KF	23	407006/T	139
600800	84	820150	162	901407	226	100-1002	47	19400.1	269	200393P	57	304236KF	23	407008.0	138
600801	84	900007	165	901410	226	100-1003	47	19591/T	251	200396P	31	304238KF	23	407008OBT	138
601402	87	900008	95	901531	241	100-1004	47	199014N	187	200400P	166	304239KF	23	408001.1	137
601603	87	900010	36	901533	241	100-2001	47	199014RC	187	200500.1	37	304243KF	23	408001.0	137
601702	87	900011	36	901600	110	100-3001	48	199076RC	190	200510.1	37	304243KFI	23	4080010/T	137
601802	86	900012	36	910022	94	100-3002	48	199078N	187	202620N	293	304244K	27	408001OBT	137
601803	86	900015	36	910023	95	100-4001	48	199078RC	187	202802.1	278	304260KF	22	408702.G	134
602002	86	900019	94	910026	95	100-4002	48	199084RC	185	202802B	278	304305KF	23	408726.G	134
602003	86	900020	95	913100	162	100-4003	48	200003.CC	201	202813.10	279	304305KF.2S	23	408900.K	134
611603	87	900022	94	916100	162	100-4004	48	200006.CC	201	202814.1	278	304305KFI	23	408910.K	134
611604	87	900023	94	916150	162	100-5001	49	200009B	189	202815B.0	279	3050**	155	409002.1	66, 174
617000	163	900024	94	917000	164	100-5002	49	200009R	189	202820.0	279	3053**	155	409003.1	66, 174
617100	163	900025	116	918000	164	100-6001	49	200009REF	189, 195	202821.E3	279	3055**	155	409003.2	66, 174
617145	163	900028	116	918150	162	100-6002	49	200010FR	186	202821E	279	3058**	155	409003A	174
617200	163	900050	204	922000	164	100-6004	49	200012B	191	202821E.1	98, 279	3066**	155	409003AM	174
617300	163	900073	146	928000	164	100-6005	49	200012R	191	202823.1	279	3070**	155	409003R	174

código	página
770060P	198
770070P	198
770080P	198
770110P	198
770210P	198
770220P	198
770240P	198
770320P	198
770340P	198
801175T	162
900010.1	36
900011.1	36
900012.1	36
900015.1	36
900030.C	45, 63, 205
900031.C	45, 63, 205
900032.1C	204
900032.C	45, 63, 205
900033.C	45, 63, 205
900034.C	45, 63, 205
900036.C	45, 63, 205
900037.C	45, 63, 205
900038.C	45, 63, 205
900041.C	45, 63, 205
900043.C	45, 63, 205
900113B	75
900130.C	45, 63, 205
900136.C	45, 63, 205
900144.C	45, 63, 205
900146.C	45, 63, 205
901031.2	246
A100010	108
A100011	108
A100013	108
A100014	108
A100018	108
A100019	108
A-200	232
A-201	232
A20100	110
A-202	232
A20250	110
A20500	110
A-210	232
A-211	232
A-212	232
A-231	232
A-240	232
A-250	232
B-200	232
BOX-RN1000	195
BOX-RN300	195
C-211	233
C-254	233

código	página
C-256	233
C05	251
D01	251
D03	251
D100001	107
D100002	107
D100003	107
D100004	107
D100005	107
D100006	107
D100010	109
D100011	109
D100018	109
D100019	109
D100024	109
D100025	109
D101818	107
D102020	107
D102222	107
D102240	107
D102424	107
D102432	107
D102440	107
D102450	107
D102460	107
D-200	164
D200001	60
D200002	60
D200003	60
D200004	60
D200005	60
D200006	60
D200010	60
D200011	60
D200012	60
D200013	60
D200014	60
D200015	60
D200020	60
D200021	60
D200022	60
D200023	60
D200024	60
D200025	60
D200030	61
D200031	61
D200032	61
D200033	61
D200034	61
D200035	61
D200060	61
D200100	61
D200150	61
D-230	164, 233

código	página
D-240	164, 233
D-250	164, 233
D300000	62
D300001	62
D300002	62
D300003	62
D300004	62
D300005	62
DS10	105
DS36	105
DS40	106
DS42	106
DS51	105
DS52	105
DS63	105
F-210	232
FB534S	179
FB545S	179
GS-02	83
H-200	237
H-210	237
H-215	237
H-220	237
H-290	237
H-600	34
H-601	34
H-610	35
H-611	35
H-615	36
H-626	34
H-627	34
I-240	127, 235
I-250	127
JS1	89, 145
JS2	89, 145
JS3	89, 145
JS4	89, 145
JS5	89, 145
JS6	89, 145
JS8	89, 145
JS9	89, 145
L-240	235
L-250	235
M 100150	144
M 100150B	144
M 110110	144
M 120180	144
M 120180B	144
M 150220	144
M 160220B	144
M 180250	144
M 180250B	144
M 200300	144
M 200300B	144

código	página
M 250330	144
M 300400	144
M 5555	144
M 5555B	144
M 6080	144
M 6080B	144
M 70100	144
M 70110B	144
M 80120	144
M 80120B	144
M 80160	144
M-010.1	216
M-010.2	216
M-010.5	216
M-010.6	216
M-010.7	216
M-015	220
M-020AM	212
M-020N	212
M-020R	212
M-020V	212
M-021AM	221
M-021R	221
M-021V	221
M-022	218
M-024	218
M-026	218
M-028.5	219
M-028.6	219
M-033AM	211
M-033R	211
M-033V	211
M-034AM	211
M-035AM	211
M-035R	211
M-035V	211
M-036AM	210
M-036B	210
M-050	222
M-060	222
M-061AM	210
M-061NA	210
M-062B	210
M-062R	210
M-063B	210
M-063R	210
M-064AM	210
M-064V	210
M-100	222
M-201	200
M-203	200
M-205	200
M-211	200
M-212	200

código	página
M-213	200
M-300	234
M-410	215
M-450	215
M-500	215
M-501	215
M-502	215
M-503	215
M-510	215
M-511	215
M-512	215
M-513	215
M-520	223
M-521	223
M-522	223
M-523	223
M-540	220
M-541	220
M-542	220
M-550	220
M-551	220
M-552	220
M-553	220
M-554	221
M-560A	226
M-561A	226
M-563A	216
M-563NA	216
M-570	218
M-571	218
M-572	217
M-581	217
M-585	217
M-600	214
M-603	214
M-606	214
M-607	214
M-610	214
M-640	221
M-641	221
MLTSTD2	200
N 160230	144
N-240	235
N-250	235
NPP-10	199
NPP-100	199
NPP-1000	199
NPP-10000	199
NPP-2	199
NPP-20	199
NPP-200	199
NPP-5000	199
NPX2-10	199
NPX2-100	199

código	página
NPX2-1000	199
NPX2-10ML	199
NPX2-2	199
NPX2-20	199
NPX2-200	199
NPX2-5000	199
P0100000	89
R-215	237
R-240	237
R-250	237
R-281	234
R-282	234
R-283	234
R-292	234
R-293	234
RC845TP	78, 180
S-003	114, 237
S-004	114, 237
T-200	236
TQ	83
U-0537A	214
U-0537N	214
U-105105A	229
U-1145A	227
U-1145N	227
U-1170A	227
U-1170N	227
U-15128A	229
U-15128AM	229
U-15128N	229
U-4445A	214
U-4445N	214
U-50128A	226
U-50128R	226
U-50128V	226
U-7750A	213
U-7750N	213
U-7780A	228
U-7780N	228
U-7780NA	228
U-7796V	228
U-8845A	213
U-8850A	213
U-9581N	212
U-9950CAM	212
U-9950CN	212
U-9950CNA	212
U-9950CR	212
U-9950CV	212
U-9970A	227
U-9980A	228
U-9980N	228
U-9996A	229
U-9996N	229

código	página
V 160230	144
W000050	178
W000059CL	178
W000120	178
W000129CL	178
W001400	178
W030940	179
W051100	176
W052960CL	177
W053100	177
W053960CL	177
W058100	176
W-100	44, 207, 248
W-110	44, 207, 248
W-120	44, 207, 248
W121100	176
W122960CL	177
W123100	177
W123960CL	177
W128100	176
W128960	176
W310990	179
W350900	179
W350990	179
W370900	179
W370990	179
W990000	178
W990001	178
W990002	178
W990003	178
W990004	178
W999600	178
W999601	178
W999602	178
W999603	178
W999604	178
Z-050	231
Z-075	231
Z-100	231
Z-250	231
Z-300	231
Z-500	231
Z-600	231
Z-700	231
Z-800	231

Dirección y coordinación
Brand & Communication, DELTALAB member of SCGP

Fotografía
Archivo de DELTALAB member of SCGP
Christian Ribas

Concepto gráfico, diseño e imagen digital
Brand & Communication, DELTALAB member of SCGP

Impreso por
VANGUARD GRÀFIC S.A.

Impreso en España

Noviembre de 2024